



PROTECTOR TETRA AN14006F –
PROTECTOR TETRA AN14006T –
PROTECTOR TETRA AN14008F –
PROTECTOR TETRA AN14008T –
PROTECTOR TETRA AN15006F –
PROTECTOR TETRA AN15006T –
PROTECTOR TETRA AN15010F –
PROTECTOR TETRA AN15010T –
PROTECTOR TETRA AN15015F –
PROTECTOR TETRA AN15015T –
PROTECTOR INOX AN11023F –
PROTECTOR INOX AN11023T –
PROTECTOR METAL AN115F –
PROTECTOR METAL AN115T –
PROTECTOR METAL AN116F –
PROTECTOR METAL AN116T –
PROTECTOR METAL AN11730F –
PROTECTOR METAL AN11730T –
MEDBLOC AN13006C –
PROTECTOR ROUND AN12006T –
PROTECTOR ROUND AN12010T –
PROTECTOR ROUND AN12015T –

FR ANTICHUTE A RAPPEL AUTOMATIQUE (conforme EN 360) PROTECTOR TETRA AN14006F: PROTECTOR 6 M ABS SANGLE LARGEUR 25 MM + 1 CONNECTEUR AM021 AVEC ÉMERILLON ET TÉMOIN DE CHUTE **PROTECTOR INOX AN11023F:** ANTICHUTE À RAPPEL AUTOMATIQUE À CÂBLE + 1 AM020 - 23 M **PROTECTOR INOX AN11023T:** ANTICHUTE À RAPPEL AUTOMATIQUE À CÂBLE + 1 AM020 - 20 M **PROTECTOR METAL AN115F:** ANTICHUTE À RAPPEL AUTOMATIQUE À CÂBLE + 1 AM020 - 20 M **PROTECTOR METAL AN115T:** PROTECTOR 20 M CÂBLE GALVANISÉ Ø 4 MM + 1 CONNECTEUR AM016 AVEC ÉMERILLON ET TÉMOIN DE CHUTE **PROTECTOR METAL AN116F:** ANTICHUTE À RAPPEL AUTOMATIQUE À CÂBLE + 1 AM020 - 25 M **PROTECTOR METAL AN116T:** PROTECTOR 25 M CÂBLE GALVANISÉ Ø 4 MM + 1 CONNECTEUR AM016 AVEC ÉMERILLON ET TÉMOIN DE CHUTE **PROTECTOR METAL AN11730F:** ANTICHUTE À RAPPEL AUTOMATIQUE À CÂBLE + 1 AM020 - 30 M **PROTECTOR METAL AN11730T:** ANTICHUTE À RAPPEL AUTOMATIQUE À CÂBLE + 1 AM016 - 30 M **PROTECTOR ROUND AN12006T:** PROTECTOR 6 M CÂBLE GALVANISÉ + 1 CONNECTEUR AM016 AVEC ÉMERILLON ET TÉMOIN DE CHUTE **PROTECTOR ROUND AN12010T:** PROTECTOR 10 M CÂBLE GALVANISÉ + 1 CONNECTEUR AM016 AVEC ÉMERILLON ET TÉMOIN DE CHUTE **PROTECTOR ROUND AN12015T:** PROTECTOR 15 M CÂBLE GALVANISÉ + 1 CONNECTEUR AM016 AVEC ÉMERILLON ET TÉMOIN DE CHUTE **MEDBLOC AN13006C:** MEDBLOC 6 M AVEC CARTER ABS, SANGLE EN POLYESTER 25 MM, ÉMERILLON À TÉMOIN DE CHUTE + 1 AM002 **PROTECTOR TETRA AN14006T:** PROTECTOR 6 M ABS SANGLE LARGEUR 25 MM + 1 CONNECTEUR AM016 AVEC ÉMERILLON ET TÉMOIN DE CHUTE **PROTECTOR TETRA AN14008F:** PROTECTOR 8 M ABS SANGLE LARGEUR 25 MM + 1 CONNECTEUR AM021 AVEC ÉMERILLON ET TÉMOIN DE CHUTE **PROTECTOR TETRA AN14008T:** PROTECTOR 8 M ABS SANGLE LARGEUR 25 MM + 1 CONNECTEUR AM016 AVEC ÉMERILLON ET TÉMOIN DE CHUTE **PROTECTOR TETRA AN15006F:** PROTECTOR 6 M ABS CÂBLE GALVANISÉ Ø 4 MM + 1 CONNECTEUR AM020 AVEC ÉMERILLON ET TÉMOIN DE CHUTE **PROTECTOR TETRA AN15006T:** PROTECTOR 6 M ABS CÂBLE GALVANISÉ Ø 4 MM + 1 CONNECTEUR AM016 AVEC ÉMERILLON ET TÉMOIN DE CHUTE **PROTECTOR TETRA AN15010F:** PROTECTOR 10 M ABS CÂBLE GALVANISÉ Ø 4 MM + 1 CONNECTEUR AM020 AVEC ÉMERILLON ET TÉMOIN DE CHUTE **PROTECTOR TETRA AN15010T:** PROTECTOR 10 M ABS CÂBLE GALVANISÉ Ø 4 MM + 1 CONNECTEUR AM016 AVEC ÉMERILLON ET TÉMOIN DE CHUTE **PROTECTOR TETRA AN15015F:** PROTECTOR 15 M ABS CÂBLE GALVANISÉ Ø 4 MM + 1 CONNECTEUR AM020 AVEC ÉMERILLON ET TÉMOIN DE CHUTE **PROTECTOR TETRA AN15015T:** PROTECTOR 15 M ABS CÂBLE GALVANISÉ Ø 4 MM + 1 CONNECTEUR AM016 AVEC ÉMERILLON ET TÉMOIN DE CHUTE **Instructions d'emploi:** Cette notice doit être traduite (selon la réglementation en vigueur), par le revendeur, dans la langue du pays où l'équipement est utilisé. Cette notice doit être lue et comprise par l'utilisateur avant d'utiliser l'EPI. Les méthodes d'essais décrites dans les normes ne représentent pas les conditions réelles d'utilisation. Il est alors important d'étudier chaque situation de travail et que chaque utilisateur soit parfaitement formé aux différentes techniques afin de connaître les limites des différents dispositifs. L'utilisation de cet EPI est réservée à des personnes compétentes ayant suivi une formation appropriée ou opérant sous la responsabilité immédiate d'un supérieur compétent. La sécurité de l'utilisateur dépend de l'efficacité constante de l'EPI, de sa résistance et de la bonne compréhension des consignes de cette notice d'utilisation. L'utilisateur est personnellement responsable de toute utilisation de cet EPI qui ne serait pas conforme aux prescriptions de cette notice et en cas de non-respect des mesures de sécurité applicables à l'EPI énoncées par cette notice. L'utilisation de cet EPI est réservée à des personnes en bonne santé, certaines conditions médicales pouvant affecter la sécurité de l'utilisateur, en cas de doute contacter un médecin. Respecter strictement les consignes d'utilisation, de vérification, d'entretien et de stockage. Cette longe peut être un élément ou composant de liaison dans les systèmes de protection individuelle contre les chutes (systèmes de retenue, systèmes de positionnement au travail (EN358), systèmes d'arrêt de chute (EN353-1, EN353-2, EN355, EN360), systèmes d'accès au moyen de cordes et systèmes de sauvetage). Elle est reliée aux autres éléments du système par des connecteurs (EN362). Elle peut être aussi un dispositif d'ancrage (EN795). Ce produit est indissociable d'un système antichute global (EN363) dont la fonction est de minimiser le risque de blessure corporelle lors de chutes. Avant toute utilisation, se reporter aux recommandations d'utilisation de chaque composant du système. Ce dispositif d'arrêt de chute est relié par sa poignée au point d'ancrage (EN795). Le point de fixation (situé au sommet du carter) de ce dispositif d'arrêt de chute est relié au point d'ancrage (EN795) de la structure par un connecteur (EN362). L'extrémité du câble ou de la sangle est reliée à un point d'accrochage dorsal d'un harnais (EN361) par un connecteur (EN362). (Le point d'accrochage sternal d'un harnais ne sera utilisé que de façon exceptionnelle). Pour être mis en œuvre avec le dispositif d'arrêt de

chute, les connecteurs (EN362) doivent disposer d'une fonction de pivotage de type émerillon. Le harnais d'antichute (EN361) est le seul dispositif de préhension du corps qu'il soit permis d'utiliser dans un système d'arrêt de chute. Le dispositif d'arrêt de chute est équipé soit d'une sangle ou d'un câble rétractable. Les dispositifs d'arrêt de chute peuvent être équipés avec des éléments de terminaisons différents (émerillon EN354), de connecteurs différents (EN362). Dans ce cas, respecter les consignes décrites dans la notice d'utilisation qui lui est propre. Certains dispositifs d'arrêt de chute sont équipés d'une fonction témoin de chute visible sur l'émerillon (voir tableau des références). Certains dispositifs d'arrêt de chute ont des caractéristiques particulières (voir tableau des références). - ils peuvent être spécialement conçus pour un usage intensif - ils peuvent être spécialement conçus pour un usage à l'horizontale Voir informations spécifiques. FONCTIONNEMENT (A L'EXCLUSION DES REFERENCES AN13006 YY) : Lorsqu'il est accroché au point d'ancrage situé au-dessus de l'utilisateur, ce dispositif d'arrêt de chute permet de faire des grands déplacements verticaux, des grands déplacements horizontaux sur plan horizontal ou incliné . Pendant les phases de déplacement de l'utilisateur, le câble ou la sangle s'enroule et se déroule sur un tambour. Le câble ou la sangle est constamment maintenu tendu(e) grâce à un ressort de rappel. En cas de chute, un verrouillage bloque le déroulement du câble ou de la sangle et arrête instantanément la chute amorcée. Pour les dispositifs d'arrêt de chute équipés de la fonction témoin de chute : en cas de chute la couleur rouge apparaît sur l'émerillon, soit la couleur verte n'est plus visible. MISE EN PLACE ET/OU REGLAGES : Il est recommandé d'attribuer un harnais à chaque utilisateur. Cet EPI ne peut être utilisé que par une seule personne à la fois. Le dispositif d'arrêt de chute doit être accroché à un point d'ancrage situé au-dessus de l'utilisateur (résistance minimum : 12 kN (EN795)). Sauf indication contraire, le dispositif d'arrêt de chute ne doit pas être utilisé en configuration " UTILISATION A L'HORIZONTALE " (voir définition ci-dessous). Pendant toutes les opérations, veiller à ne pas faire vriller la sangle : les mouvements de l'utilisateur ne doivent pas provoquer une torsion de la sangle ; ne pas laisser une sangle vrillée s'enrouler à l'intérieur du carter du dispositif d'arrêt de chute. Un mouvement pendulaire peut se produire lors d'une chute. Afin de limiter ce mouvement pendulaire, la zone de travail ou les déplacements latéraux doivent être limités. Ils ne doivent pas dépasser un angle de 40° à partir de l'axe vertical passant par le point d'ancrage du dispositif d'arrêt de chute (voir pictogramme). Il est recommandé de ne pas lâcher brusquement le câble ou la sangle lorsque celui-ci ou celle-ci est déroulée. Il est préférable d'accompagner sa rentrée dans le carter.

⑦ **USAGE INTENSIF** : Les dispositifs d'arrêt de chute préconisés avec option "usage intensif" ont subi et réussi des tests d'endurance exigeants (chapitre 5.4 EN360 :2002). Ils peuvent donc résister très longtemps aux contraintes de certaines situations de travail. UTILISATION A L'HORIZONTALE (suivant fiches CNB 11.060) : L'utilisation à l'horizontale est la configuration dans laquelle le dispositif d'arrêt de chute est accroché à un point d'ancrage situé en dessous du point d'accrochage sternal ou dorsal du harnais. Les dispositifs d'arrêt de chute portant le pictogramme n°11a, sont certifiés pour une utilisation à l'horizontale sur des arêtes de rayon $r > 0,5\text{mm}$ / Type A - fiche CNB 11.060. ⑨, ⑮. Les dispositifs d'arrêt de chute à câble ne peuvent être utilisés à l'horizontale qu'équipés d'une longe (EN354) en sangle de type LO031 (LO030150) connectée entre l'extrémité du câble et le point d'accrochage du harnais via un connecteur (EN362). Si l'évaluation des risques effectuée avant le début du travail montre que le bord est très coupant et / ou présente des bavures pouvant dégrader le câble ou la sangle : - des mesures pertinentes doivent être prises avant le début des travaux pour éviter une chute à partir du bord ou, - installer une protection sur le bord de chute ou, - contacter le fabricant. Le point d'ancrage du dispositif doit toujours être situé au-dessus ou au même niveau que la surface de travail. Dans ce cas, la force d'impact contre une structure peut occasionner de graves blessures ou même provoquer la mort. Afin de limiter ce mouvement pendulaire, la zone de travail ou les déplacements latéraux doivent être limités. Ils ne doivent pas dépasser 1,50 m de part et d'autre de l'axe perpendiculaire au bord (à partir duquel la chute peut se produire) et passant par le point d'ancrage du dispositif d'arrêt de chute ⑰. Si la situation de travail nécessite de dépasser ces limites, le point d'ancrage individuel n'est plus le dispositif adapté. Utiliser alors un dispositif d'ancrage classe C ou D conformément à la norme EN795:1996 (exemple : une ligne de vie). Prévoir éventuellement une gaine de protection. ⑱ La déviation du dispositif d'ancrage doit être prise en compte pour déterminer le tirant d'air requis. À cet effet, les indications spécifiées dans la notice d'utilisation du dispositif d'ancrage doivent être prises en considération. Pendant l'utilisation, l'ensemble du dispositif ne doit pas être en contact avec : des éléments tranchants, arêtes vives et structures de faible diamètre, huiles, produits chimiques agressifs, flammes, métal chaud, tous types de conducteurs électriques ... Prévoir éventuellement une gaine de protection. Pour des raisons de sécurité et avant chaque utilisation, vérifier : que les connecteurs (EN362) sont fermés et verrouillés / que les consignes d'utilisation décrites pour chacun des éléments du système soient respectées / que la disposition générale de la situation de travail limite le risque de chute, la hauteur de chute et le mouvement pendulaire en cas de chute. / que le tirant d'air soit suffisant (espace libre sous les pieds de l'utilisateur) et qu'aucun obstacle ne vienne perturber le fonctionnement normal du système d'arrêt de chute. Le tirant d'air est la distance d'arrêt H + une distance supplémentaire de sécurité de 1 m. La distance H est mesurée depuis la position initiale sous pieds jusqu'à la position finale (équilibre de l'utilisateur après l'arrêt de sa chute). (voir tableau): Prévoir une distance de sécurité par rapport au sol et aux lignes électriques ou zones présentant un risque électrique. **Limites d'utilisation:** Avant toute opération mettant en œuvre un EPI, mettre en place un plan de sauvetage afin de faire face à toute urgence susceptible de survenir pendant l'opération. Produits en textile ou contenant des éléments en textile (harnais, ceintures, absorbeurs d'énergie etc...) : durée de vie maximale 10 ans en stockage (à partir de la date de fabrication), 7 ans à partir de la première utilisation. Produits en métal et produits mécaniques (dispositif d'arrêt de chute à rappel automatique, coulissant, travaux sur cordes, ancrages etc...) : durée de vie maximale 20 ans à partir de la date de fabrication (stockage et utilisation compris). La durée de vie est donnée à titre indicatif. Les facteurs suivants peuvent la faire varier fortement : - Non-respect des instructions du fabricant pour le transport, le stockage et l'utilisation /- Environnement de travail « agressif » : atmosphère marine, chimique, températures extrêmes, arêtes coupantes ... /- Usage particulièrement intensif /- Choc ou contrainte importants /- Méconnaissance du passé du produit. Attention : ces facteurs peuvent causer des dégradations invisibles à l'œil nu. Attention : certaines conditions extrêmes peuvent réduire la durée de vie à quelques jours. En cas de doute, écarter systématiquement le produit pour lui faire subir soit : - une révision /- une destruction. La durée de vie ne se substitue pas à la vérification périodique (à minima annuelle) qui permettra de juger de l'état du produit. POUR CONNAITRE VOTRE CENTRE DE REVISION ANNUELLE, CONSULTEZ WWW.DELTAPLUS.EU. Toute modification ou adjonction ou réparation de l'EPI ne peut être faite sans accord préalable du fabricant et sans utilisation de ses modes opératoires. Ne pas utiliser hors du domaine d'utilisation défini dans les instructions d'emploi. Le fabricant ne peut être tenu responsable de tout accident direct ou indirect survenu à la suite d'une modification ou d'une utilisation autre que celle prévue dans cette notice. Ne pas utiliser cet équipement au-delà de ses limites. Afin de s'assurer de son état de fonctionnement et donc de la sécurité de l'utilisateur, le produit doit être systématiquement vérifié : 1/ en inspectant visuellement les points suivants : Etat de la sangle ou de la corde : pas d'effilochage, pas d'amorce de coupure, pas de dommage visible aux coutures, pas de brûlure et pas de rétrécissement inhabituel. / Etat du câble : pas d'amorce de rupture d'un ou plusieurs fils, pas de pliage, pas de brûlure, pas de corrosion ni d'oxydation, pas de déformation du toronnage du câble. / Etat des parties métalliques : pas d'usure, pas de déformation, pas de corrosion ni d'oxydation. /Etat général : rechercher toute dégradation éventuelle due aux rayons ultra-violet et autres conditions climatiques. / Fonctionnement et verrouillage corrects des connecteurs / Que le témoin de chute (situé sur l'émerillon) ne se soit pas déclenché (la couleur rouge ne doit pas apparaître). / Fonctionnement correct de la fonction rétractable et du blocage du câble. Les conditions particulières telles que l'humidité, la neige, la glace, la boue, la saleté, la peinture, les huiles, la colle, la corrosion, l'usure de la sangle ou de la corde, etc..., peuvent réduire considérablement le fonctionnement du dispositif d'arrêt de chute. 2/ dans les cas suivants : avant et pendant utilisation / en cas de doute / en cas de contact avec des produits chimiques, solvants ou combustibles qui pourraient affecter le fonctionnement. / s'il a été soumis à des contraintes lors d'une chute précédente. / au minimum tous les douze mois par le fabricant ou une organisation compétente, mandatée par celui-ci. EXAMEN PÉRIODIQUE de l'EPI : Un examen doit être réalisé au minimum tous les douze mois par le fabricant ou une organisation compétente, mandatée par celui-ci. Cette vérification très importante est liée au maintien et à l'efficacité de l'EPI et donc à la sécurité de l'utilisateur. Un document écrit autorisant la réutilisation doit être obtenu lors de cette vérification pour pouvoir réutiliser l'EPI. Ce document précisera que la sécurité de l'utilisateur est liée au maintien de l'efficacité et à la résistance de l'équipement. Faire réparer ou remplacer l'EPI si nécessaire. Conformément à la réglementation européenne, la fiche d'identification doit être remplie avant la première utilisation du produit puis mise à jour et conservée avec le produit ainsi que le mode d'emploi par l'utilisateur. La lisibilité des marquages doit être vérifiée périodiquement. TMOIN DE CHUTE : Lorsque

le témoin de chute s'est déclenché, la couleur rouge apparaît (ou la couleur verte disparaît dans le cas du connecteur T) : ne pas utiliser le dispositif d'arrêt de chute. Faire contrôler et réviser le dispositif d'arrêt de chute par le fabricant ou une organisation compétente, mandatée par celui-ci. L'émerillon portant le témoin de chute devra être remplacé. Dans ce cas, respecter les consignes décrites dans la notice d'utilisation qui lui est propre. AVERTISSEMENTS : La sécurité de l'utilisateur dépend de l'efficacité constante de l'EPI, de sa résistance et de la bonne compréhension des consignes de cette notice d'utilisation. AVERTISSEMENTS : Toute surcharge statique ou dynamique est susceptible d'endommager l'EPI. AVERTISSEMENTS : Le poids de l'utilisateur incluant ses vêtements et son équipement ne doit pas dépasser le poids maximum indiqué sur l'antichute. AVERTISSEMENTS : Ne pas utiliser le dispositif d'arrêt de chute à rappel automatique comme système de retenue ou dispositif de maintien au travail. AVERTISSEMENTS : En cas de contact avec des produits chimiques, solvants ou combustibles qui pourraient affecter le fonctionnement, mettre le dispositif d'arrêt de chute hors service. Le faire contrôler et réviser avant toute nouvelle utilisation. AVERTISSEMENTS : Ne pas utiliser un dispositif d'arrêt de chute ayant fait l'objet d'une chute importante avant qu'il ait été contrôlé et révisé car il peut avoir subi des dommages invisibles à l'œil nu. Il est dangereux de créer son propre système antichute car chaque fonction de sécurité peut interférer sur une autre fonction de sécurité. Toute modification ou adjonction ou réparation de l'EPI ne peut être faite sans accord par écrit préalable du fabricant et sans utilisation de ses modes opératoires. Ne pas utiliser hors du domaine d'utilisation défini dans les instructions d'emploi, ni au-delà de ses limites. Le fabricant ne peut être tenu responsable de tout accident direct ou indirect survenu à la suite d'une modification ou d'une utilisation autre que celle prévue dans cette notice. Température de l'environnement de travail : -32°C / +50°C. Certains EPI ont été testés avec une contrainte de masse supérieure de 40 % / 50 % aux exigences normatives (à 140 kg / 150 kg), voir marquage produit. **Instructions**

stockage/nettoyage: Pendant le transport et le stockage : /- conserver le produit dans son emballage /-éloigner le produit de tout objet coupant, abrasif, etc... / tenir le produit éloigné de : rayons du soleil, la chaleur, flammes, métal chaud, huiles, produits pétroliers, produits chimiques agressifs, acides, colorants, solvants, arêtes vives et structures de faible diamètre. /Stocker après nettoyage, à l'abri de la lumière dans un endroit sec et aéré. / Nettoyer à l'eau et au savon, essuyer avec un chiffon et suspendre dans un local aéré afin de laisser sécher naturellement et à distance de tout feu direct ou source de chaleur, de même pour les éléments ayant pris l'humidité lors de leur utilisation. Ne pas utiliser d'eau de javel, de détergents agressifs, de solvants, d'essence ou de colorants, ces substances pouvant affecter les performances du produit. Nettoyer la sangle uniquement avec un détergent doux. **EN SELF RETRACTING FALL ARREST**

(according to EN 360) PROTECTOR TETRA AN14006F: PROTECTOR 6 M ABS, 25 MM WIDTH WEBBING + 1 AM021 SWIVEL CONNECTOR AND FALL INDICATOR **PROTECTOR INOX AN11023F:** CABLE SELF-RETRACTABLE FALL ARRESTER + 1 AM020 - 23 M **PROTECTOR INOX AN11023T:** CABLE SELF-RETRACTABLE FALL ARRESTER + 1 AM016 - 23 M **PROTECTOR METAL AN115F:** CABLE SELF-RETRACTABLE FALL ARRESTER + 1 AM020 - 20 M **PROTECTOR METAL AN115T:** PROTECTOR 20 M GALVANISED CABLE Ø 4 MM + 1 AM016 SWIVEL CONNECTOR AND FALL INDICATOR **PROTECTOR METAL AN116F:** CABLE SELF-RETRACTABLE FALL ARRESTER + 1 AM020 - 25 M **PROTECTOR METAL AN116T:** PROTECTOR 25 M GALVANISED CABLE Ø 4 MM + 1 AM016 SWIVEL CONNECTOR AND FALL INDICATOR **PROTECTOR METAL AN11730F:** CABLE SELF-RETRACTABLE FALL ARRESTER + 1 AM020 - 30 M **PROTECTOR METAL AN11730T:** CABLE SELF-RETRACTABLE FALL ARRESTER + 1 AM016 - 30 M **PROTECTOR ROUND AN12006T:** PROTECTOR 6 M GALVANISED CABLE + 1 AM016 SWIVEL CONNECTOR AND FALL INDICATOR **PROTECTOR ROUND AN12010T:** PROTECTOR 10 M GALVANISED CABLE + 1 AM016 SWIVEL CONNECTOR AND FALL INDICATOR **PROTECTOR ROUND AN12015T:** PROTECTOR 15 M GALVANISED CABLE + 1 AM016 SWIVEL CONNECTOR AND FALL INDICATOR **MEDBLOC AN13006C:** MEDBLOC 6 M WITH ABS CASING, POLYESTER WEBBING 25 MM, 1 SWIVEL AND FALL INDICATOR + 1 AM002 **PROTECTOR TETRA AN14006T:** PROTECTOR 6 M ABS, 25 MM WIDTH WEBBING + 1 AM016 SWIVEL CONNECTOR AND FALL INDICATOR **PROTECTOR TETRA AN14008F:** PROTECTOR 8 M ABS, 25 MM WIDTH WEBBING + 1 AM021 SWIVEL CONNECTOR AND FALL INDICATOR **PROTECTOR TETRA AN14008T:** PROTECTOR 8 M ABS, 25 MM WIDTH WEBBING + 1 AM016 SWIVEL CONNECTOR AND FALL INDICATOR **PROTECTOR TETRA AN15006F:** PROTECTOR 6 M ABS GALVANISED CABLE Ø 4 MM + 1 AM020 SWIVEL CONNECTOR AND FALL INDICATOR **PROTECTOR TETRA AN15006T:** PROTECTOR 6 M ABS GALVANISED CABLE Ø 4 MM + 1 AM016 SWIVEL CONNECTOR AND FALL INDICATOR **PROTECTOR TETRA AN15010F:** PROTECTOR 10 M ABS GALVANISED CABLE Ø 4 MM + 1 AM020 SWIVEL CONNECTOR AND FALL INDICATOR **PROTECTOR TETRA AN15010T:** PROTECTOR 10 M ABS GALVANISED CABLE Ø 4 MM + 1 AM016 SWIVEL CONNECTOR AND FALL INDICATOR **PROTECTOR TETRA AN15015F:** PROTECTOR 15 M ABS GALVANISED CABLE Ø 4 MM + 1 AM020 SWIVEL CONNECTOR AND FALL INDICATOR **PROTECTOR TETRA AN15015T:** PROTECTOR 15 M ABS GALVANISED CABLE Ø 4 MM + 1 AM016 SWIVEL CONNECTOR AND FALL INDICATOR

Use instructions: that the general disposition of the work situation reduces the fall risk, the drop height and the pendulum movement in the case of a fall, that the general disposition of the work situation reduces the fall risk, the drop height and the pendulum movement in the case of a fall. If dropped, the direction of the cable or strap changes and forms an angle on the edge from which the fall occurred. This angle is measured between the two parts of the cable or strap situated on either side of the edge. Therefore, studying the work situation the fall risk configuration so that the angle is not less than 90°. To limit this pendulum movement, the work area or the lateral movements must be limited. They must not exceed 1.50 m on either side of the axis perpendicular to the edge (from which the drop can occur) and passing through the anchor point of the fall arrest device (17). If the work situation requires that these limits be exceeded, the individual anchor point is not the appropriate device. Use a class C or D anchor device according to the standard EN795:1996 (example: a lifeline). To limit this pendulum movement, the work area or the lateral movements must be limited. They must not exceed 1.50 m on either side of the axis perpendicular to the edge (from which the drop can occur) and passing through the anchor point of the fall arrest device (17). If the work situation requires that these limits be exceeded, the individual anchor point is not the appropriate device. Use a class C or D anchor device according to the standard EN795:1996 (example: a lifeline). This manual must be translated (according to regulations) by the dealer, in the language of the country where the equipment is used. This manual must be read and understood by the user before using the PPE. The test methods described in the standards do not represent actual usage conditions. It is therefore important to study each work situation and that each user is fully trained in different techniques in order to know the limits of the various devices. The use of this PPE is restricted to qualified persons properly trained or working under the direct responsibility of a competent superior. The user's safety depends on the continuing efficacy of the PPE, its strength and the proper understanding of the instructions in this manual. The user is personally responsible for any use of this PPE which does not comply with the requirements of this manual and in the case of non-compliance with the security measures applicable to PPE specified by this manual. The use of this PPE is restricted to persons in good health, certain medical conditions may affect the safety of the user, in case of doubt contact a physician. Adhere strictly to the instructions for use, verification, maintenance and storage. This lanyard can be an element or connection component in fall arrest personal protection systems (restraint systems, work positioning systems (EN358), fall arrest systems (EN353-1, EN353-2, EN355, EN360), access by means of ropes and rescue systems) systems. It is connected to other elements of the system by connectors (EN362). This product is inseparable from a comprehensive fall protection system (EN363), whose function is to minimize the risk of body injury from falls. Before any use, refer to the recommendations for use for each component of the system. This fall arrest device is connected by its handle to the anchor point (EN795). The fastening point (located at the top of the casing) of the fall arrest device is connected to the anchoring point (EN795) of the structure by a connector (EN362). The end of the strap or cable is connected to a rear fastening point of a harness (EN361) by a connector (EN362). (The sternal attachment point of a harness will be used only in exceptional circumstances). To be implemented with the fall arrest device, the connectors (EN362) must have a swivel-type pivoting function. The fall arrest harness (EN361) is the only body grip to be allowed for use with a fall arrest system. The fall arrest device is equipped either with a retractable strap or cable. The fall arrest devices can be equipped with elements of different endings (EN354 swivel) or different connectors (EN362). In these cases, follow the instructions described in their own manual. Certain fall arrest devices are equipped with a fall indicator function visible on the swivel (see reference table). Some fall arrest devices have special features (see reference table). - they can be specially designed for intensive use - they can be specially designed for horizontal use See specific information. OPERATIONS (EXCLUDING REFERENCES AN13006 YY) : When attached to the anchor point above the user, this fall arrest device allows for large vertical movements and large horizontal movements on a horizontal or inclined plane. During the

user's movement phases, the cable or strap is wound and unwound on a drum. The cable or the strap is constantly held tight by a return spring. In the case of a fall, a lock blocks the progress of the cable or strap and instantly stops the initiated fall. For fall arrest devices equipped with the fall indicator function: a red color appears on the swivel during a fall, or a green color is not more visible. **DONNING AND/ OR ADJUSTMENTS:** It is recommended to assign each user a harness. This PPE can only be used by one person at a time. The fall arrest system will be attached to an anchorage point above the user (minimum resistance: 12 kN (EN795)). Unless otherwise indicated, the fall arrest device must not be used in the "HORIZONTAL USE" configuration (see definition below). During all operations, be careful not to twist the strap: the user's movements must not cause twisting of the strap, do not let a twisted strap wrap inside the casing of the fall arrest device. A pendulum movement can occur during a fall. To limit this pendulum movement, the work area or the lateral movements must be limited. They must not exceed a 40° angle from the vertical axis passing through the anchor point of the fall arrest device (see diagram). It is recommended not to suddenly drop the cable or strap when it is unwinding. It is best to accompany it back into the casing.

⑦ **HEAVY DUTY:** The fall arrest devices recommended with the "heavy duty" option have undergone and passed rigorous endurance tests (chapter 5.4 EN360: 2002). So they can therefore withstand the stresses of a certain work situations. **HORIZONTAL USE** (following sheet CNB 11.060): Horizontal use is the configuration in which the fall arrest device is attached to an anchor point below the sternal or dorsal harness attachment point . The fall arrest devices with the diagram no. 11a, are certified for horizontal use on edges with a radius of $r > 0.5$ mm/ Type A - sheet CNB 11.060. ⑨, ⑮. The cable fall arrest devices can only be used horizontally teams with a (EN354) LO031 (LO030150) type strap lanyard (length ≤ 2 m) connected between the cable end and the harness attachment point via a connector (EN362). If the risk assessment carried out before the start of work shows that the edge is very sharp and/ or degraded can degrade the cable or strap: - Appropriate measures must be taken before starting work to prevent a fall from the edge or, - install protection on the falling edge or, - contact the manufacturer. The device's anchorage point must always be located above or level with the work surface. In this case, the force of impact against a structure may cause serious injury or even death. To limit this pendulum movement, the work area or the lateral movements must be limited. They must not exceed 1.50 m on either side of the axis perpendicular to the edge (from which the drop can occur) and passing through the anchor point of the fall arrest device ⑰. If the work situation requires that these limits be exceeded, the individual anchor point is not the appropriate device. Use a class C or D anchor device according to the standard EN795:1996 (example: a lifeline). May provide a protective sheath. ⑯ The deviation of the anchorage device must be taken into account to determine the required clearance. For this purpose, the information specified in the instructions for use of the anchorage device must be considered. During use, the overall system must not be in contact with: cutting elements, sharp edges and structures of small diameter, oils, harsh chemicals, fire, hot metal, all types of electrical conductors... May provide a protective sheath. For safety reasons and before each use, check: that the connectors (EN362) are closed and locked / that the operating instructions described for each component of the system are met / that the general disposition of the work situation reduces the fall risk, the drop height and the pendulum movement in the case of a fall. / the vertical clearance is sufficient (free space beneath the feet of the user) and no obstacles disrupt the normal functioning of the fall arrest system. The vertical clearance is the stopping distance H + additional safety distance of 1 m. The distance H measured from the initial position to the final position (user's balance after the fall arrest). (see table): Provide a safe distance from the ground and the power lines or areas with an electrical hazard. **Usage limits:** Before any PPE implementation operation, set up a rescue plan to deal with any emergency that may occur during the operation. Textile products or those containing textile elements (harnesses, belts, shock absorbers etc...): maximum life of 10 years in storage (from date of manufacture), 7 years after the first use. Metal products and mechanical products (self retracting fall arrest device, sliding, work on ropes, anchors etc. ...) : Maximum duration of 20 years from the date of manufacture (including storage and use). The shelf life is given as an indication. The following factors can cause it to vary greatly: -Non-compliance with the manufacturer's instructions for transport, storage and use /-"Aggressive" work environment: marine atmosphere, chemicals, extreme temperatures, sharp edges... /-Particularly intensive use /-Shock or significant constraint /-Disregard for the product item's history. Warning: these factors can cause damage invisible to the naked eye. Warning: certain extreme conditions can shorten the shelf life by a few days. If in doubt, always remove the product for it to undergo either: - a review /- destruction. The shelf life is not a substitute for periodic verification (minimum annually) which will assess the condition of the product. **TO FIND YOUR LOCAL ANNUAL REVIEW CENTRE, VISIT WWW.DELTAPLUS.EU.** No modification or addition or repair of the PPE may be made without prior written consent from the manufacturer nor without using their procedures. Do not use beyond the area of use defined in the instructions for use. The manufacturer cannot be held liable for any direct or indirect accident after a modification or use other than that provided in this manual. Do not use this equipment beyond its limits. To ensure its working condition and therefore the safety of the user, the product must be checked systematically: 1 / visually inspect the following points: State of the strap or rope: no fraying, no boot cut, no visible damage at seams, no burning and no unusual narrowing. / State of the cable: no start of rupture of one or more threads, no folding, no burning, no corrosion or oxidation, no deformation of the cable stranding. / Condition of the metal parts: no wear, no deformation, no corrosion or oxidation. /General condition: look for any possible damage due to ultraviolet radiation and other climatic conditions / Correct operation and locking of connectors . / That the fall indicator (located on the swivel) is not triggered (the red color must not appear) . / Correct operation of the retractable function and cable lock. Specific conditions such as humidity, snow, ice, mud, dirt, paint, oil, glue, corrosion, wear of the strap or rope, etc..., can significantly reduce the operation of the fall arrest device. 2 / in the following cases: Before and during use / if in doubt / In the case of contact with chemicals, solvents or fuels that could affect operation. / If it has been subjected to stress during a previous fall. / At least every twelve months by the manufacturer or a competent organization, mandated by them. **PERIODIC REVIEW of PPE:** An examination must be performed at least every twelve months by the manufacturer or a competent organization, mandated by them. This very important check is related to the maintenance and efficacy of the PPE and hence the user's safety. A written document authorising reuse should be obtained during this audit in order to reuse the PPE. This document will clarify that the user's safety is linked to maintaining the efficiency and resistance of the equipment. Repair or replace the PPE if necessary. In accordance with European regulations, the identification form must be completed prior to the first use of the product and then updated and kept with the product as well as the manual by the user. The readability of the product labelling must be checked periodically. **FALL INDICATOR:** When the fall indicator is activated, the red color appears (or the green color disappears in the case of the T connector) : do not use the fall arrest device. Have the fall arrest device inspected and checked the by the manufacturer or a competent organization, mandated by them. The fall indicator swivel must be replaced. In these cases, follow the instructions described in their own manual. **WARNINGS:** The user's safety depends on the continuing efficacy of the PPE, its strength and the proper understanding of the instructions in this manual. **WARNINGS:** Any static or dynamic overload may damage the PPE. **WARNINGS:** The weight of the user, including his clothing and equipment must not exceed the maximum weight indicated on the fall arrest. **WARNINGS:** Do not use the self retracting fall arrest device as a restraint or work support device. **WARNINGS:** In the case of contact with chemicals, solvents or fuels that could affect the operation, take the fall arrest device out of service. Have it inspected and revised before use. **WARNINGS:** Do not use a fall arrest device that has been subjected to a significant drop before it has been inspected and checked as it may undergone damage invisible to the naked eye. It is dangerous to create your own personal fall protection system as each safety function may interfere with another safety function. No modification or addition or repair of the PPE may be made without prior written consent from the manufacturer without using their procedures. Do not use beyond the scope of use defined in the usage instructions, nor beyond its limits. The manufacturer cannot be held liable for any direct or indirect accident after a modification or use other than that provided in this manual. Temperature of working environment : -32°C / +50°C. Some of these PPE have been tested with a mass constraint 40% / 50% higher than the standard requirements (at 140 kg / 150 kg) , see product marking. **Storage/Cleaning instructions:** During transport and storage: - keep the product in its packaging /-keep the product away from any sharp, abrasive, objects etc... / Keep the product away from sunlight, heat, flames, hot metal, oil, petroleum products, harsh chemicals, acids, dyes, solvents, sharp edges and structures of small diameter. /Storage after cleaning, away from light in a dry and ventilated place. / Clean with soap and water, wipe with a cloth and hang in a ventilated area to dry naturally away from any direct fire or source of heat, even for items that got wet during use. Do not use bleach, harsh detergents, solvents, gasoline or coloring, these substances can affect the performance of product. Clean the strap with a soft detergent only. **IT ANTICADUTA A RICHIAMO AUTOMATICO (secondo EN 360) PROTECTOR TETRA AN14006F:**

PROTETTORE 6 M ABS CINGHIA 25 MM DI LARGHEZZA + 1 CONNETTORE AM021 CON TORNICHETTO ED INDICATORE DI CADUTA PROTECTOR INOX AN11023F: ANTI-CADUTA A RICHIAMO AUTOMATICO CON CAVO + 1 AM020 - 23 M **PROTECTOR INOX AN11023T:** ANTI-CADUTA A RICHIAMO AUTOMATICO CON CAVO + 1 AM016 - 23 M **PROTECTOR METAL AN115F:** ANTI-CADUTA A RICHIAMO AUTOMATICO CON CAVO + 1 AM020 - 20 M **PROTECTOR METAL AN115T:** PROTETTORE 20 M CAVO ZINCATO Ø 4 MM + 1 CONNETTORE AM016 CON TORNICHETTO ED INDICATORE DI CADUTA **PROTECTOR METAL AN116F:** ANTI-CADUTA A RICHIAMO AUTOMATICO CON CAVO + 1 AM020 - 25 M **PROTECTOR METAL AN116T:** PROTETTORE 25 M CAVO GALVANIZZATO Ø 4 MM + 1 CONNETTORE AM016 CON TORNICHETTO ED INDICATORE DI CADUTA **PROTECTOR METAL AN11730F:** ANTI-CADUTA A RICHIAMO AUTOMATICO CON CAVO + 1 AM020 - 30 M **PROTECTOR METAL AN11730T:** ANTI-CADUTA A RICHIAMO AUTOMATICO CON CAVO + 1 AM016 - 30 M **PROTECTOR ROUND AN12006T:** PROTETTORE 6 M ABS CAVO GALVANIZZATO + 1 CONNETTORE AM016 CON TORNICHETTO ED INDICATORE DI CADUTA **PROTECTOR ROUND AN12010T:** PROTETTORE 10 M ABS CAVO GALVANIZZATO + 1 CONNETTORE AM016 CON TORNICHETTO ED INDICATORE DI CADUTA **PROTECTOR ROUND AN12015T:** PROTETTORE 15 M ABS CAVO GALVANIZZATO + 1 CONNETTORE AM016 CON TORNICHETTO ED INDICATORE DI CADUTA **MEDBLOC AN13006C:** MEDLOC 6 M CON CARTER ABS, CINGHIA IN POLIESTERE 25 MM, TORNICHETTO CON INDICATORE DI CADUTA + 1 AM002 **PROTECTOR TETRA AN14006T:** PROTETTORE 6 M ABS CINGHIA 25 MM DI LARGHEZZA + 1 CONNETTORE AM016 CON TORNICHETTO ED INDICATORE DI CADUTA **PROTECTOR TETRA AN14008F:** PROTETTORE 8 M ABS CINGHIA 25 MM DI LARGHEZZA + 1 CONNETTORE AM021 CON TORNICHETTO ED INDICATORE DI CADUTA **PROTECTOR TETRA AN14008T:** PROTETTORE 8 M ABS CINGHIA 25 MM DI LARGHEZZA + 1 CONNETTORE AM016 CON TORNICHETTO ED INDICATORE DI CADUTA **PROTECTOR TETRA AN15006F:** PROTETTORE 6 M ABS CAVO GALVANIZZATO Ø 4 MM + 1 CONNETTORE AM020 CON TORNICHETTO ED INDICATORE DI CADUTA **PROTECTOR TETRA AN15006T:** PROTETTORE 6 M ABS CAVO GALVANIZZATO Ø 4 MM + 1 CONNETTORE AM016 CON TORNICHETTO ED INDICATORE DI CADUTA **PROTECTOR TETRA AN15010F:** PROTETTORE 10 M ABS CAVO GALVANIZZATO Ø 4 MM + 1 CONNETTORE AM020 CON TORNICHETTO ED INDICATORE DI CADUTA **PROTECTOR TETRA AN15010T:** PROTETTORE 10 M ABS CAVO GALVANIZZATO Ø 4 MM + 1 CONNETTORE AM016 CON TORNICHETTO ED INDICATORE DI CADUTA **PROTECTOR TETRA AN15015F:** PROTETTORE 15 M ABS CAVO GALVANIZZATO Ø 4 MM + 1 CONNETTORE AM020 CON TORNICHETTO ED INDICATORE DI CADUTA **PROTECTOR TETRA AN15015T:** PROTETTORE 15 M ABS CAVO GALVANIZZATO Ø 4 MM + 1 CONNETTORE AM016 CON TORNICHETTO ED INDICATORE DI CADUTA

Istruzioni d'uso: che la disposizione generale della situazione di lavoro limiti il rischio di caduta, la altezza di caduta ed il movimento oscillatorio in caso di caduta. che la disposizione generale della situazione di lavoro limiti il rischio di caduta, la altezza di caduta ed il movimento oscillatorio in caso di caduta. Nel caso di caduta, la direzione del cavo o della cinghia cambia e forma un angolo sul bordo a partire dal quale può verificarsi la caduta. Questo angolo è misurato tra le 2 parti del cavo o della cinghia situata da una parte all'altra del bordo. Di conseguenza studiare in base alla situazione del lavoro la configurazione del rischio di caduta affinché tale angolo non sia inferiore a 90°. Per limitare tale movimento, la zona di lavoro o di spostamenti laterale deve essere limitata. Non deve superare 1,50 m da una parte e dell'altro dell'asse perpendicolare al bordo (a partire dal quale può prodursi una caduta) e passando per il punto di fissaggio del dispositivo di anticaduta (17). Se la situazione di lavoro richiedesse di superare questi limiti, il punto di aggancio singolo non è il dispositivo corretto. Utilizzare un dispositivo di aggancio classe C o D conformemente alla norma EN765:1996 (ad esempio: un guardacorpo). Per limitare tale movimento, la zona di lavoro o di spostamenti laterale deve essere limitata. Non deve superare 1,50 m da una parte e dell'altro dell'asse perpendicolare al bordo (a partire dal quale può prodursi una caduta) e passando per il punto di fissaggio del dispositivo di anticaduta (17). Se la situazione di lavoro richiedesse di superare questi limiti, il punto di aggancio singolo non è il dispositivo corretto. Utilizzare un dispositivo di aggancio classe C o D conformemente alla norma EN765:1996 (ad esempio: un guardacorpo). La presente notifica deve essere tradotta (eventualmente) dal rivenditore nella lingua del paese in cui l'attrezzatura viene utilizzata. La notifica deve essere letta e compresa dall'utilizzatore che dovrà utilizzare l'EPI. I metodi di prova descritti nelle norme non rappresentano le vere condizioni di impiego. E' importante studiare a fondo ogni situazione di lavoro ed ogni utilizzatore dovrà essere adeguatamente formato alle diverse tecniche per conoscere i limiti dei diversi dispositivi. L'utilizzo di questo EPI è riservato a persone competenti che hanno seguito una responsabilità adeguata o che operano controllati da un superiore competente. La sicurezza dell'utilizzatore dipende dall'efficacia costante de EPI e della corretta comprensione delle specifiche definite nelle istruzioni d'uso. L'utilizzatore è personalmente responsabile dell'utilizzo dell'EPI non conforme con le prescrizioni di queste istruzioni e nel caso di mancato rispetto delle istruzioni di sicurezza applicabili all'EPI precisate. L'utilizzo di questo DPI è riservato a persona in buone condizioni di salute, visto che talune condizioni mediche potrebbero compromettere la sicurezza dell'utilizzatore. In caso di dubbio, consultare il proprio medico. Per maggiore sicurezza, rispettare attentamente le istruzioni di utilizzo, di verifica, manutenzione e stoccaggio. La cinghia può rappresentare uno degli elementi o componenti di collegamenti nei sistemi di protezione individuale contro le cadute (sistemi di trattenuta, sistemi di posizionamento sul posto di lavoro (EN358), sistemi di anticaduta (EN353-1, EN353-2, EN355, EN360), sistemi di accesso attraverso corde e sistemi di salvataggio). Può essere collegata ad altri elementi del sistema attraverso connettori (EN362). Il prodotto è indissociabile da un sistema anticaduta globale (EN363), che intende ridurre il rischio di incidente nel caso di cadute. Prima di qualsiasi utilizzo, fare riferimento alle istruzioni d'uso di ogni componente del sistema. Il dispositivo di anticaduta è collegato attraverso un'impugnatura al punto di ancoraggio (EN795). Il punto di fissazione (nella parte superiore del carter) di questo dispositivo anticaduta è collegato al punto di ancoraggio (EN795), della struttura attraverso un connettore (EN362). L'estremità del cavo o della cinghia è collegato al punto di ancoraggio dorsale di un'imbracatura (EN361) da un connettore (EN362). (Il punto di ancoraggio sternale di un'imbracatura sarà utilizzato solo eccezionalmente) Per essere utilizzati con un dispositivo anticaduta, i connettori (EN362) devono disporre di una funzione di pivoting modello tornichetto. L'imbracatura anticaduta (EN361) è l'unico dispositivo di supporto del corpo che è permesso utilizzare in un sistema anticaduta. Il dispositivo anticaduta presenta una cinghia o un cavo retrattile. I dispositivi anticaduta possono presentare elementi di terminazione diversi (tornichetto EN354), connettori diversi (EN362) In tal caso, rispettare le istruzioni precisate nelle istruzioni d'uso specifiche. Alcuni dispositivi anticaduta presentano una funzione di spia caduta visibile sul tornichetto (vedere tabella di riferimento) Alcuni dispositivi anticaduta presentano caratteristiche specifiche (vedere tabella di riferimento). - possono essere progettati per uso intenso - possono essere progettati per uso orizzontale Vedere istruzioni specifiche

FUNZIONAMENTO (AD ECCEZIONE DEI RIFERIMENTI AN13006 YY): Quando è agganciato al punto di ancoraggio sotto l'utilizzato, questo dispositivo anticaduta permette di spostarsi su grandi distanze verticalmente, orizzontalmente su un piano orizzontale o inclinato. Durante gli spostamenti dell'utilizzatore, il cavo o la cinghia si arrotola e si srotola su un tamburo. Il cavo o la cinghia è costantemente mantenuto teso grazie alla molla di richiamo. En caso di caduta, un arresto evita che il cavo o la cinghia si srotoli e ferma immediatamente la caduta iniziata. Per i dispositivi di arresto caduta con funzione anticaduta: nel caso di caduta, sul tornichetto compare il colore rosso, oppure il verde non è più visibile

PREPARAZIONE E/O REGOLAZIONI: E' consigliabile assegnare un'imbracatura ad ogni utilizzatore. Il EPI può essere utilizzato solo da una persona per volta. Il dispositivo di anticaduta deve essere agganciato al punto di ancoraggio che si trova sotto l'utilizzatore (resistenza minima: 12 kN (EN795). A meno di indicazione contraria, il dispositivo anticaduta non deve essere utilizzato con configurazione " UTILIZZO ORIZZONTALE " (vedere definizione in seguito). Nel corso di tutte le operazioni controllare di non bloccare le cinghie. i movimenti dell'utilizzatore non devono provocare una torsione della cinghia stessa. Non lasciare che la cinghia bloccata si arrotoli attorno al carter del dispositivo anticaduta. Nel corso della caduta potrà prodursi un movimento oscillatorio. Per limitare tale movimento, la zona di lavoro o di spostamenti laterale deve essere limitata. Non deve superare un angolo di 40° a partire dall'asse verticale passante per un punto di aggancio del dispositivo di anticaduta (vedere pittogramma). Si consiglia di non allentare bruscamente il cavo o la cinghia quando è srotolato. E' preferibile accompagnare il suo rientro nel carter. (7)

UTILIZZO INTENSIVO: I dispositivi anticaduta previsti con opzione "utilizzo intensivo" hanno subito e superato test di durata esigenti (capitolo 5.4. EN360:2002). Possono resistere a lungo alle sollecitazioni di talune situazioni di lavoro.

UTILIZZO IN ORIZZONTALE (conformemente alle schede tecniche CNB 11.060) : L'utilizzo in orizzontale è la configurazione in cui il dispositivo di anticaduta viene agganciato ad un punto di ancoraggio che si trova sotto il punto di aggancio sternale o dorsale dell'imbracatura. Il dispositivi anticaduta presentati nel pittogramma n. 11a sono certificati per un utilizzo orizzontale su spigolo dal raggio $r > 0,5$ mm/Modello A - scheda CNB 11.060. (9), (15). I dispositivi anticaduta a

cavo non possono essere utilizzati orizzontalmente se non con una cinghia (EN354) modello LO031 (LO030150) collegata tra l'estremità del cavo ed il punto di aggancio dell'imbracatura attraverso un connettore (EN362). Se la valutazione dei rischi effettuata prima dell'inizio del lavoro dimostrasse che il bordo risulta molto tagliente e/o presenta delle bave che potrebbero degradare il cavo o la cinghia: - devono essere adottate misure specifiche prima dell'inizio dei lavori per evitare una caduta a partire dal bordo o - installare una protezione sul bordo di caduta o, - contattare il produttore. Il punto di aggancio del dispositivo deve sempre trovarsi sotto o allo stesso livello della superficie di lavoro. In tal caso la forza di impatto contro una struttura potrebbe provocare un incidente grave o anche la morte. Per limitare tale movimento, la zona di lavoro o di spostamenti laterale deve essere limitata. Non deve superare 1,50 m da una parte e dell'altro dell'asse perpendicolare al bordo (a partire dal quale può prodursi una caduta) e passando per il punto di fissaggio del dispositivo di anticaduta (17). Se la situazione di lavoro richiedesse di superare questi limiti, il punto di aggancio singolo non è il dispositivo corretto. Utilizzare un dispositivo di aggancio classe C o D conformemente alla norma EN765:1996 (ad esempio: un guardacorpo). Prevedere eventualmente una guaina di protezione. (16) Tenere in debita considerazione la deviazione del dispositivo di aggancio per determinare il tirante d'aria richiesto. A tal proposito, tenere in debita considerazione le indicazioni precisate nelle istruzioni d'uso del dispositivo di ancoraggio. Durante l'utilizzo, il gruppo del dispositivo non deve entrare in contatto con: elementi taglienti, spigoli vivi e struttura dal diametro minimo, oli, prodotti chimici aggressivi, fiamme, metallo caldo, tutti i tipi di conduttori elettrici ... Prevedere eventualmente una guaina di protezione. Per motivi di sicurezza e prima di ogni utilizzo, controllare: che i connettori (EN362) siano chiusi e bloccati / che le istruzioni d'uso descritte per ognuno degli elementi del sistema siano rispettate / che la disposizione generale della situazione di lavoro limiti il rischio di caduta, la altezza di caduta ed il movimento oscillatorio in caso di caduta. / che il tirante d'aria sia sufficiente (spazio libero sotto i piedi dell'utilizzatore) ed non sia presente alcun ostacolo che impedisca il normale funzionamento del sistema di anticaduta. Il tirante d'aria è la distanza di arresto H + una distanza aggiuntiva di sicurezza di 1 m. La distanza H è misurata dalla posizione iniziale sotto i piedi fino alla posizione finale (equilibrio dell'utilizzatore dopo l'arresto dalla caduta). (vedere tabella): Prevedere una distanza di sicurezza rispetto al suolo e alle linee elettriche o a zone che presentino un rischio elettrico. **Restrizioni d'uso:** Prima di qualsiasi operazione che attivi un EPI, prevedere un piano di salvataggio per far fronte a qualsiasi urgenza che potrebbe verificarsi nel corso dell'utilizzo. Prodotti in tessuto che contengono elementi in tessuto (imbracature, cinture, assorbitori di energia, ecc...): durata di vita massima 10 anni come stoccaggio (a partire dalla data di fabbricazione), 7 anni a partire dal primo utilizzo. Prodotti in metallo e prodotti meccanici (dispositivi anticaduta a richiamo automatico, scorrevoli, lavori su corde, ancoraggi, ecc...) : durata di vita massima 20 anni a partire dalla data di fabbricazione (stoccaggio e utilizzo compreso). La durata di vita è precisata a titolo indicativo. I seguenti fattori possono variare particolarmente: - Il mancato rispetto delle istruzioni d'uso del produttore per il trasporto, stoccaggio ed utilizzo /- Ambiente di lavoro "aggressivo": atmosfera marina, chimica, temperature estreme, spigoli taglienti... /- Utilizzo particolarmente intenso /- Colpo o sollecitazione importanti /- Mancato riconoscimento dello storico del prodotto. Attenzione: questi fattori possono provocare degni invisibili ad occhio nudo. Attenzione: alcune condizioni estreme possono ridurre la durata di vita di qualche giorno. In caso di dubbio, scartare sistematicamente il prodotto affinché sia sottoposto a: - revisione /- distruzione. La durata di vita non sostituisce una verifica periodica (annuale minima) che permetterà di giudicare correttamente lo stato del prodotto. PER SAPERE QUALE SIA IL CENTRO DI REVISIONE ANNUALE, CONSULTARE WWW.DELTAPLUS.EU. Qualsiasi modifica o aggiunta o riparazione dell'EPI non sarà possibile senza l'accordo preventivo del produttore e senza l'utilizzo delle modalità operative. Non utilizzare al di fuori dell'ambito consigliato precisato nelle istruzioni allegate. Il produttore non è responsabile di qualsiasi incidente diretto o indiretto che si verificasse in seguito a modifica o utilizzo diverso da quello previsto nelle istruzioni d'uso. Non utilizzare il dispositivo oltre i limiti. Per garantire un funzionamento corretto e quindi la sicurezza dell'utilizzatore, il prodotto deve essere sistematicamente verificato: 1/ ispezionando visivamente i seguenti punti : Stato della cinghia o della corda: assenza di sfilacciature, di inizi.o di rottura, di danno visibile alle cuciture, di bruciatura o di restringimento strano / Stato del cavo: assenza di inizio di rottura di uno o più fili, assenza di piegatura, bruciatura, corrosione o ossidazione, deformazione dei trefoli del cavo. / Stato degli elementi in metallo: assenza di usura, deformazione, corrosione o ossidazione. /Stato generale: rilevare la presenza di un possibile degrado dovuto ai raggi ultra-violetti ed altre condizioni climatiche / Funzionamento e blocco corretto dei connettori . / Che la spia di caduta (sul tornichetto) non sia accesa (non deve essere rossa) . / Funzionamento corretto della funzione retrattibile e di blocco del cavo. Specifiche condizioni quali umidità, neve, ghiaccio, fango, sporcizia, vernice, oli, colla, corrosione, usura della cinghia o della corda, ecc., possono ridurre notevolmente il funzionamento del dispositivo di anticaduta. 2/ nei seguenti casi : prima e nel corso dell'utilizzo / in caso di dubbio / in caso di contatto con prodotti chimici, solventi o combustibili che ne potrebbero modificare il funzionamento. / se è stato sottoposto a sollecitazioni nel caso di una caduta precedente. / almeno ogni dodici mesi dal produttore o organizzazione competente, autorizzato da quest'ultimo. ESAME PERIODICO dell'EPI: L'esame deve essere previsto al massimo ogni dodici mesi dal produttore o organizzazione competente, autorizzata da quest'ultimo. Tale verifica molto importante è legata al mantenimento ed all'efficacia dell'EPI e quindi alla sicurezza dell'utente. Deve essere richiesto un documento scritto che autorizzi il riutilizzo nel caso di tale verifica, per poter riutilizzare l'EPI. Tale documento preciserà che la sicurezza dell'utilizzatore è legato al mantenimento dell'efficacia e della resistenza dell'apparecchiatura. Far riparare o sostituire l'EPI se necessario. Conformemente alla regolamentazione europea, deve essere completata una scheda tecnica prima del primo utilizzo del prodotto poi aggiornata e conservata con il prodotto così come con le istruzioni da parte dell'utilizzatore. Controllare periodicamente la perfetta leggibilità della marcatura del prodotto. GUARDACORPO: Quando l'anticaduta viene attiva, viene visualizzato il rosso (oppure nel caso di connettore T, scompare il verde): non utilizzare il dispositivo anticaduta. Far controllare e sottoporre a revisione il dispositivo anticaduta dal produttore o da un ente competente, incaricato dal produttore stesso. Il tornichetto con l'anticaduta deve essere sostituito. In tal caso, rispettare le istruzioni precisate nelle istruzioni d'uso specifiche. AVVERTIMENTI: La sicurezza dell'utilizzatore dipende dall'efficacia costante de EPI e della corretta comprensione delle specifiche definite nelle istruzioni d'uso. AVVERTIMENTI: Qualsiasi sovraccarico statico o dinamica potrebbe danneggiare l'EPI. AVVERTIMENTI: Il peso dell'utilizzatore compresi i suoi abiti ed il suo equipaggiamento non deve superare il peso massimo indicato sull'anticaduta. AVVERTIMENTI: Non utilizzare il dispositivo anticaduta a richiamo automatico come sistema di trattenuta o dispositivo di posizionamento al lavoro. AVVERTIMENTI: In caso di contatto con prodotti chimici, solventi o combustibili che potrebbero influenzarne il funzionamento, mettere fuori servizio il dispositivo anticaduta. Farlo controllare e revisionare prima di qualsiasi successivo utilizzo. AVVERTIMENTI: Non utilizzare il dispositivo anticaduta che sia stato sottoposto a caduta importante prima che sia stato controllato e rivisto perché potrebbe aver subito danni invisibili ad occhio nudo. È pericoloso creare un proprio sistema anti-caduta perché ogni funzione di sicurezza può interferire con un'altra funzione di sicurezza. Qualsiasi modifica o aggiunta o riparazione dell'EPI non sarà possibile senza l'accordo preventivo del produttore e senza l'utilizzo delle modalità operative Non utilizzare al di fuori dell'ambito consigliato precisato nelle istruzioni allegate. Il produttore non è responsabile di qualsiasi incidente diretto o indiretto che si verificasse in seguito a modifica o utilizzo diverso da quello previsto nelle istruzioni d'uso. Temperatura dell'Aambiente di lavoro : -32°C / +50°C. Alcuni di questi DPI sono stati testati con sollecitazione di massa superiore al 40% / 50% alle esigenze normative (a 140 kg / 150 kg) , vedere marcatura prodotto. **Istruzioni di stoccaggio/pulizia:** Durante il trasporto e lo stoccaggio: /- conservare il prodotto nel suo imballo /- allontanare il prodotto da qualsiasi oggetto tagliente, abrasivo, ecc.. / allontanare il prodotto da: raggi del sole, calore, fiamme, metallo caldo, oli, prodotti petroliferi, prodotti chimici aggressivi, acidi, coloranti, solventi, spigoli vivi e strutture da diametro minimo. /Stoccare dopo la pulizia, al riparo dalla luce in un ambiente secco e aerato. / Pulire con acqua e sapone, asciugare con un panno e stendere in un locale areato per lasciar asciugare naturalmente ed a distanza da qualsiasi fonte di calore o fuoco diretto, anche nel caso dei componenti che risultino umidi dopo il rispettivo utilizzo. Non utilizzare candeggina, detersivi aggressivi, solventi, essenza o coloranti, visto che tali sostanze possono influenzare le prestazioni del prodotto. Pulire la cinghia solo con un detersivo non aggressivo. **ES ANTICAÍDAS DE RECUPERADOR AUTOMÁTICO (en conformidad con EN 360) PROTECTOR TETRA AN14006F:** PROTECTOR 6 M ABS CINCHA LARGO 25 MM + 1 CONECTOR AM021 CON ESLABÓN GIRATORIO Y TESTIGO DE CAÍDA **PROTECTOR INOX AN11023F:** ANTICAÍDAS CON RETORNO AUTOMÁTICO DE CABLE + 1 AM020 - 23 M **PROTECTOR INOX AN11023T:** ANTICAÍDAS CON RETORNO AUTOMÁTICO DE CABLE + 1 AM016 - 23 M **PROTECTOR METAL AN115F:** ANTICAÍDAS CON RETORNO AUTOMÁTICO DE CABLE + 1 AM020 - 20 M **PROTECTOR METAL AN115T:** PROTECTOR 20 M CABLE GALVANIZADO Ø 4 MM + 1 CONECTOR AM016 CON ESLABÓN GIRATORIO Y TESTIGO DE

CAÍDA PROTECTOR METAL AN116F: ANTICAÍDAS CON RETORNO AUTOMÁTICO DE CABLE + 1 AM020 - 25 M **PROTECTOR METAL AN116T:** PROTECTOR 25 M CABLE GALVANIZADO Ø 4 MM + 1 CONECTOR AM016 CON ESLABÓN GIRATORIO Y TESTIGO DE CAÍDA **PROTECTOR METAL AN11730F:** ANTICAÍDAS CON RETORNO AUTOMÁTICO DE CABLE + 1 AM020 - 30 M **PROTECTOR METAL AN11730T:** ANTICAÍDAS CON RETORNO AUTOMÁTICO DE CABLE + 1 AM016 - 30 M **PROTECTOR ROUND AN12006T:** PROTECTOR 6 M CABLE GALVANIZADO + 1 AM016 CON ESLABÓN Y TESTIGO DE CAÍDA **PROTECTOR ROUND AN12010T:** PROTECTOR 10 M CABLE GALVANIZADO + 1 AM016 CON ESLABÓN Y TESTIGO DE CAÍDA **PROTECTOR ROUND AN12015T:** PROTECTOR 15 M CABLE GALVANIZADO + 1 AM016 CON ESLABÓN Y TESTIGO DE CAÍDA **MEDBLOC AN13006C:** MEDLOC 6 M CON CARCASA ABS, CINCHA DE POLYESTER DE 25 MM, ESLABÓN GIRATORIO Y TESTIGO DE CAÍDA + 1 AM002 **PROTECTOR TETRA AN14006T:** PROTECTOR 6 M ABS CINCHA LARGO 25 MM + 1 CONECTOR AM016 CON ESLABÓN GIRATORIO Y TESTIGO DE CAÍDA **PROTECTOR TETRA AN14008F:** PROTECTOR 8 M ABS CINCHA LARGO 25 MM + 1 CONECTOR AM021 CON ESLABÓN GIRATORIO Y TESTIGO DE CAÍDA **PROTECTOR TETRA AN14008T:** PROTECTOR 8 M ABS CINCHA LARGO 25 MM + 1 CONECTOR AM016 CON ESLABÓN GIRATORIO Y TESTIGO DE CAÍDA **PROTECTOR TETRA AN15006F:** PROTECTOR 6 M ABS CABLE GALVANIZADO Ø 4 MM + 1 CONECTOR AM020 CON ESLABÓN GIRATORIO Y TESTIGO DE CAÍDA **PROTECTOR TETRA AN15006T:** PROTECTOR 6 M ABS CABLE GALVANIZADO Ø 4 MM + 1 CONECTOR AM016 CON ESLABÓN GIRATORIO Y TESTIGO DE CAÍDA **PROTECTOR TETRA AN15010F:** PROTECTOR 10 M ABS CABLE GALVANIZADO Ø 4 MM + 1 CONECTOR AM020 CON ESLABÓN GIRATORIO Y TESTIGO DE CAÍDA **PROTECTOR TETRA AN15010T:** PROTECTOR 10 M ABS CABLE GALVANIZADO Ø 4 MM + 1 CONECTOR AM016 CON ESLABÓN GIRATORIO Y TESTIGO DE CAÍDA **PROTECTOR TETRA AN15015F:** PROTECTOR 15 M ABS CABLE GALVANIZADO Ø 4 MM + 1 CONECTOR AM020 CON ESLABÓN GIRATORIO Y TESTIGO DE CAÍDA **PROTECTOR TETRA AN15015T:** PROTECTOR 15 M ABS CABLE GALVANIZADO Ø 4 MM + 1 CONECTOR AM016 CON ESLABÓN GIRATORIO Y TESTIGO DE CAÍDA

Instrucciones de uso: que la disposición general de la situación de trabajo limite el riesgo de caída, la altura de la caída y el movimiento pendular en caso de caída. que la disposición general de la situación de trabajo limite el riesgo de caída, la altura de la caída y el movimiento pendular en caso de caída. En caso de caída, la dirección del cable o de la cincha cambia y forma un ángulo en el borde a partir del cual se ha producido la caída. Este ángulo se mide entre las 2 partes del cable o de la cincha ubicadas a ambos lados del borde. Es necesario entonces estudiar la situación de trabajo y la configuración del riesgo de caída para que ese ángulo no sea inferior a 90 °. Para limitar este movimiento pendular, la zona de trabajo o los desplazamientos laterales deben limitarse. No deben sobrepasar 1,50 m de ambos lados del eje perpendicular en el borde (a partir del cual puede producirse la caída) y deben pasar por el punto de anclaje del dispositivo de detención de caída (17). Si la situación de trabajo necesita sobrepasar estos límites, el punto de anclaje individual deja de ser el dispositivo correcto. Utilizar para ese caso el dispositivo de anclaje clase C o D conforme a la norma EN795:1996 (ejemplo: una línea de vida). Para limitar este movimiento pendular, la zona de trabajo o los desplazamientos laterales deben limitarse. No deben sobrepasar 1,50 m de ambos lados del eje perpendicular en el borde (a partir del cual puede producirse la caída) y deben pasar por el punto de anclaje del dispositivo de detención de caída (17). Si la situación de trabajo necesita sobrepasar estos límites, el punto de anclaje individual deja de ser el dispositivo correcto. Utilizar para ese caso el dispositivo de anclaje clase C o D conforme a la norma EN795:1996 (ejemplo: una línea de vida). Esta información debe ser traducida (según la reglamentación en vigencia) por el revendedor al idioma del país donde el equipo se utiliza. Esta información debe ser leída y comprendida por el usuario antes de utilizar el EPI. Los métodos de pruebas descritas en las normas no representan las condiciones reales de uso, por lo cual es importante estudiar cada situación de trabajo y que cada usuario esté perfectamente formado en las distintas técnicas para conocer los límites de los diferentes dispositivos. El uso de este EPI está reservado a personas competentes que tengan una formación adecuada o que trabajen bajo la inmediata responsabilidad de un superior competente. La seguridad del usuario depende de la eficacia constante del EPI, de su resistencia y de la correcta comprensión de las consignas de este manual sobre su uso. El usuario es personalmente responsable de cualquier uso del EPI que no se ajuste a las prescripciones de este manual y también en el caso en que no se respeten las medidas de seguridad aplicables al EPI y que figuran en esta información. El uso de este EPI está reservado a personas con buena salud, dado que ciertas condiciones médicas pueden afectar la seguridad del usuario, en caso de dudas, consultar con un médico. Respetar estrictamente las consignas de uso, de verificación, de mantenimiento y de almacenamiento. Esta eslinga puede ser un elemento o un componente de unión en los sistemas de protección individual contra las caídas (sistemas de retención, sistemas de colocación en el trabajo (EN358), sistemas de detención de caídas (EN353-1, EN353-2, EN355, EN360), sistemas de acceso por medio de cuerdas y sistemas de salvataje). Está unida a los otros elementos del sistema a través de los conectores (EN362). Este producto es inseparable de un sistema anticaídas global (EN363) cuya función es minimizar el riesgo de heridas corporales en el momento de las caídas. Antes del uso es necesario leer las recomendaciones de uso de cada componente del sistema. Este dispositivo de detención de caídas está unido por el puño al punto de anclaje (EN795). El punto de fijación (ubicado en la parte superior del carter) del dispositivo de detención de caídas está unido al punto de anclaje (EN795) de la estructura por un conector (EN362). El extremo del cable o del amarre está unido a un punto de enganche dorsal de un arnés (EN361) por un conector (EN362). (El punto de enganche esternal de un arnés sólo se utilizará excepcionalmente). Para poner en marcha los conectores (EN362) junto al dispositivo de detención de caídas, estos deben contar con una función de pivotaje sobre gancho giratorio. El arnés anticaídas (EN361) es el único dispositivo de presión del cuerpo. El dispositivo de detención de caídas está equipado con una cincha o con un cable retráctil. Los dispositivos de detención de caídas pueden estar equipados con elementos de terminaciones diferentes (gancho giratorio EN354), conectores diferentes (EN362). En ese caso deben respetarse las consignas correspondientes descritas en el manual del usuario. Algunos dispositivos de detención de caídas cuentan con una función testigo de caída visible sobre el gancho giratorio (ver cuadro de referencias). Algunos dispositivos de detención de caídas tienen características particulares (ver cuadro de referencias). -pueden haber sido especialmente diseñados para uso intensivo - pueden haber sido especialmente diseñados para un uso horizontal Ver informaciones específicas. **FUNCIONAMIENTO (EXCLUYENDO LAS REFERENCIAS AN13006 YY):** Cuando se encuentra enganchado en el punto de anclaje situado encima del usuario, este dispositivo de detención de caídas permite realizar grandes desplazamientos verticales, grandes desplazamientos horizontales en plano horizontal o inclinado. Durante las fases del desplazamiento del usuario, el cable o la cincha se enrolla y se desenrolla sobre un tambor. El cable o la cincha se mantiene constantemente en tensión mediante un resorte de recuperación. En caso de caída, una fijación bloquea el despliegue del cable o de la cincha y detiene instantáneamente la caída. Para dispositivos anticaídas equipados con la función de indicación de caída: aparece el color rojo en el basculante durante la caída o el color verde ya no está visible. **PUESTA EN MARCHA Y/O REGULACIONES :** Cada usuario debe contar con un arnés. Este EPI solamente puede ser utilizado por una sola persona a la vez. El dispositivo de detención de caídas debe engancharse a un punto de anclaje situado encima del usuario (resistencia mínima: 12 kN (EN795). Salvo indicación en contrario, el dispositivo de detención de caída no debe ser utilizado en configuración " USO EN HORIZONTAL " (ver definición abajo). Durante todas las operaciones, evitar la torsión de la cincha: los movimientos del usuario no deben provocar la torsión de la eslinga; no dejar una cincha retorcida enrollarse en el interior del carter del dispositivo de detención de caídas. Un movimiento pendular puede producirse en ocasión de una caída. Para limitar ese movimiento pendular, la zona de trabajo o los desplazamiento laterales deben ser limitados. No deben sobrepasar un ángulo de 40° a partir del eje vertical que pasa por el punto de anclaje del dispositivo de detención de caídas (ver pictograma). Se recomienda no soltar repentinamente el cable o la cincha si están desenrollados. Acompañar la recuperación en el carter. (7) **USO INTENSIVO:** Los dispositivos de detención de caídas recomendados con opción "uso intensivo" han sido sometidos con éxito a los tests de resistencia exigidos (cap. 5.4 EN360:2002), por lo tanto pueden resistir mucho tiempo las exigencias de ciertas condiciones de trabajo. **USO EN HORIZONTAL** (según fichas CNB 11.060) : El uso en horizontal es la configuración en la cual el dispositivo de detención de caídas está enganchado a un punto de anclaje ubicado debajo del punto de enganche esternal o dorsal del arnés. Los dispositivos de detención de caída que llevan el pictograma n°11a, están certificados para un uso en horizontal sobre aristas de radio r>0,5mm / Tipo A - ficha CNB 11.060. (9), (15). Los dispositivos de detención de caída con cable solamente pueden ser utilizados en horizontal si están equipados con una eslinga (EN354) en cincha tipo LO031 (LO030150) conectado entre el extremo del cable y el punto de enganche del arnés mediante un conector (EN362). Si la evaluación de riesgo efectuada antes

del comienzo del trabajo indica que el borde es muy filoso y/o presenta rebabas que podrían degradar el cable o la cincha: - deben tomarse las medidas pertinentes antes del comienzo de los trabajos para evitar una caída desde el borde o, - instalar una protección en el borde contra caídas o, - contactar al fabricante. El punto de anclaje del dispositivo siempre debe estar ubicado encima o al mismo nivel que la superficie de trabajo. En ese caso, la fuerza de impacto contra una estructura puede ocasionar graves heridas, incluso provocar la muerte. Para limitar este movimiento pendular, la zona de trabajo o los desplazamientos laterales deben limitarse. No deben sobrepasar 1,50 m de ambos lados del eje perpendicular en el borde (a partir del cual puede producirse la caída) y deben pasar por el punto de anclaje del dispositivo de detención de caída (17). Si la situación de trabajo necesita sobrepasar estos límites, el punto de anclaje individual deja de ser el dispositivo correcto. Utilizar para ese caso el dispositivo de anclaje clase C o D conforme a la norma EN795:1996 (ejemplo: una línea de vida). Prever eventualmente una faja de protección. (16) La desviación del dispositivo de anclaje debe ser considerada para determinar la altura libre requerida. Para ello, deben tenerse en cuenta las indicaciones que se especifican en el manual del usuario del dispositivo de anclaje. Durante el uso el conjunto del dispositivo no debe estar en contacto con: elementos cortantes, aristas y estructuras de poco diámetro, aceites, productos químicos agresivos, llamas, metal caliente, cualquier tipo de conductores eléctricos, etc. Prever eventualmente una faja de protección. Por razones de seguridad, antes de cada uso, es necesario verificar: que los conectores (EN362) estén cerrados y asegurados / que las consignas de uso descritas para cada elemento del sistema sean respetadas / que la disposición general de la situación de trabajo limite el riesgo de caída, la altura de la caída y el movimiento pendular en caso de caída. / que la altura libre sea suficiente (espacio libre bajo los pies del usuario) y que ningún obstáculo perturbe el normal funcionamiento del sistema de detención de caída. La altura libre es la distancia de detención H + una distancia suplementaria de seguridad de 1 m. La distancia H se mide desde la posición inicial bajo los pies hasta la posición final (equilibrio del usuario después de la caída). (ver tabla): Se debe prever una distancia de seguridad con respecto al suelo y a las líneas eléctricas o zonas que presentan un riesgo eléctrico **Límites de aplicación:** Antes de cualquier operación que implique un EPI, debe implementarse un plan de salvataje para enfrentar cualquier urgencia que pudiera acaecer durante la operación. Productos textiles o que contengan elementos textiles (arneses, cinturones, absorbedores de energía, etc.): vida útil máxima 10 años en almacenamiento (a partir de la fecha de fabricación), 7 años a partir del primer uso. Productos de metal y productos mecánicos (dispositivo de detención de caídas con recuperador automático, deslizante, trabajos con cuerdas, anclajes, etc.): vida útil máxima 20 años a partir de la fecha de fabricación (incluyendo almacenamiento y uso). La vida útil se da a título informativo. Los siguientes factores pueden hacerla variar mucho: -No respetar las instrucciones del fabricante en cuanto al transporte, almacenamiento y uso /-Entorno de trabajo « agresivo »: atmósfera marina, química, temperaturas extremas, aristas filosas, etc. /-Uso demasiado intensivo /-Golpes o exigencias extremas /-Desconocimiento del pasado del producto. Atención : estos factores pueden provocar degradaciones invisibles a simple vista. Atención: algunas condiciones extremas pueden reducir la duración a pocos días. En caso de duda, descartar el producto para someterlo a: - revisión /- destrucción. La vida útil no invalida la verificación periódica (por lo menos anual) que permitirá juzgar el estado del producto. PARA SABER CUAL ES SU CENTRO DE REVISION ANUAL, CONSULTAR WWW.DELTAPLUS.EU. Cualquier modificación, agregado, reparación o acoplamiento del EPI deberá realizarse con previo acuerdo del fabricante y sin utilizar sus métodos. No utilizar fuera del ámbito de uso definido en las instrucciones. El fabricante no se responsabiliza de los accidentes directos o indirectos que puedan ocurrir luego de una modificación o del uso indebido del producto, ya que los usos correctos se encuentran especificados en este manual. No utilizar este equipo fuera de la utilidad aquí especificada. Para asegurar su correcto funcionamiento y la seguridad del usuario, el producto debe ser verificado sistemáticamente: 1/ realizando las siguientes inspecciones visuales: Estado de la cincha o de la cuerda: controlar si está deshilachada, indicios de cortes, daño visible en las costuras, quemaduras o encogimiento inhabitual. / Estado del cable: controlar indicios de rotura de uno o varios hilos, pliegues, quemaduras, corrosión u oxidación, deformación o torcimiento del cable. / Estado de las partes metálicas: no deben evidenciar desgaste, deformación, corrosión ni oxidación. /Estado general: verificar cualquier degradación debida a rayos ultravioleta u otras condiciones climáticas / Funcionamiento y bloqueo correcto de los conectores. / Que el testigo de caídas (ubicado sobre el gancho giratorio) no se haya desenganchado (el color rojo no debe aparecer). / Funcionamiento correcto de la función retráctil y del bloqueo del cable. Las condiciones especiales, tales como humedad, nieve, hielo, barro, suciedad, pintura, aceites, pegamento, corrosión, desgaste de la cincha o de la cuerda, etc., pueden reducir considerablemente el funcionamiento del dispositivo de detención de caídas. 2/ en los siguientes casos : antes y durante el uso / en caso de duda / en caso de contacto con productos químicos, solventes o combustibles que podrían afectar su funcionamiento. / si ha sido sometido a exigencias en ocasión de una caída anterior. / como mínimo, cada doce meses por el fabricante o una organización competente, designada por éste. EXAMEN PERIÓDICO del EPI: El fabricante o una organización competente designada por éste, debe realizar un examen como mínimo cada doce meses. Esta importante verificación es indispensable para el mantenimiento y la eficacia del EPI y, por ende, para la seguridad del usuario. Luego de la verificación debe expedirse un documento escrito que autorice la reutilización para volver a utilizar el EPI. Este documento deberá detallar que la seguridad del usuario depende del mantenimiento de la eficacia y de la resistencia del equipamiento. Reparar o reemplazar el EPI si es necesario. Conforme a la reglamentación europea, la ficha de identificación debe completarse antes de la primera vez que se use el producto, luego debe ser actualizada y conservada por el usuario, con el producto y el manual. Debe verificarse periódicamente la legibilidad de la marcación del producto. TESTIGO DE CAÍDA: Cuando el indicador de caída es activado, aparece el color rojo (o el color verde desaparece en el caso del conector T): no utilice el dispositivo anticaídas. El dispositivo anticaídas debe pasar por una inspección y verificación por parte del fabricante o de una organización competente, indicada por el fabricante. El basculante del indicador de caída. En ese caso deben respetarse las consignas correspondientes descritas en el manual del usuario. ADVERTENCIAS: La seguridad del usuario depende de la eficacia constante del EPI, de su resistencia y de la correcta comprensión de las consignas del manual del usuario. ADVERTENCIAS: Cualquier sobrecarga estática o dinámica puede dañar el EPI. ADVERTENCIAS: El peso del usuario, incluyendo su ropa y su equipo, no debe superar el peso máximo indicado en el anticaídas. ADVERTENCIAS: No utilizar el dispositivo de detención de caídas con recuperador automático como sistema de retención o dispositivo de sujeción al trabajo. ADVERTENCIAS: En caso de contacto con productos químicos, solventes o combustibles que pudieran afectar el correcto funcionamiento, desconectar el dispositivo de detención de caídas. Controlarlo y revisarlo antes de utilizarlo nuevamente. ADVERTENCIAS: No utilizar un dispositivo de detención de caídas después de una caída importante antes de haberlo sometido a control y revisión, ya que puede haber sufrido daños invisibles a simple vista. Es peligroso crear su propio sistema anticaídas porque una función de seguridad puede interferir con otra función de seguridad. Cualquier modificación, acoplamiento o reparación del EPI sólo debe realizarse con previo acuerdo escrito del fabricante y sin utilizar sus métodos. No utilizar fuera del ámbito de uso definido en las instrucciones, ni más allá de sus límites. El fabricante no se responsabiliza de los accidentes directos o indirectos que puedan ocurrir luego de una modificación o del uso indebido del producto, ya que los usos correctos se encuentran especificados en este manual. Temperatura del entorno de trabajo : -32°C / +50°C. Algunos EPI han sido probados con una exigencia de masa superior al 40 % / 50 % de las exigencias normativas (a 140 kg / 150 kg), ver la marcación del producto. **Instrucciones de almacenamiento/limpieza:** Durante el transporte y el almacenamiento:- conservar el producto en su embalaje /-alejar el producto de cualquier objeto cortante, abrasivo, etc... / mantener el producto alejado del sol, calor, llamas, metal caliente, aceites, productos derivados del petróleo, productos químicos agresivos, ácidos, colorantes, solventes, aristas filosas y estructuras de escaso diámetro. /Guardar después de la limpieza protegido de la luz y en un lugar seco y aireado. / Limpiar con agua y jabón, secar con un paño y suspender en un lugar aireado para que seque de manera natural y a distancia del fuego, directo o fuente de calor, igualmente para los elementos que se humedecen durante el uso. No utilizar lavandina, detergentes agresivos, solventes, gasolina o colorantes, ya que estas sustancias pueden afectar la eficacia del producto. Limpiar la cincha únicamente con detergente suave. **PT DISPOSITIVO ANTI-QUEDA COM CURSO DE RETORNO AUTOMÁTICO (em conformidade com a norma EN 360) PROTECTOR TETRA AN14006F: PROTECTOR 6 M ABS CORREIA 25 MM DE LARGO + 1 CONECTOR AM021 COM TORNEL E INDICADOR DE QUEDA PROTECTOR INOX AN11023F: ANTI-QUEDA COM CURSO DE RETORNO AUTOMÁTICO EM CABO + 1 AM020 - 23 M PROTECTOR INOX AN11023T: ANTI-QUEDA COM CURSO DE RETORNO AUTOMÁTICO EM CABO + 1 AM016 - 23 M PROTECTOR METAL AN115F: ANTI-QUEDA COM CURSO DE RETORNO AUTOMÁTICO EM CABO + 1 AM020 - 20 M PROTECTOR METAL AN115T: PROTECTOR 20 M CABO ZINCADO Ø**

4 MM + 1 CONECTOR AM016 COM TORNEL E INDICADOR DE QUEDA **PROTECTOR METAL AN116F**: ANTI-QUEDA COM CURSO DE RETORNO AUTOMÁTICO EM CABO + 1 AM020 - 25 M **PROTECTOR METAL AN116T**: PROTECTOR 25 M CABO ZINCADO Ø 4 MM + 1 CONECTOR AM016 COM TORNEL E INDICADOR DE QUEDA **PROTECTOR METAL AN11730F**: ANTI-QUEDA COM CURSO DE RETORNO AUTOMÁTICO EM CABO + 1 AM020 - 30 M **PROTECTOR METAL AN11730T**: ANTI-QUEDA COM CURSO DE RETORNO AUTOMÁTICO EM CABO + 1 AM016 - 30 M **PROTECTOR ROUND AN12006T**: PROTECTOR 6 M CABO AÇO GALVANIZADO + 1 AM016 COM ANILHA E INDICADOR DE QUEDA **PROTECTOR ROUND AN12010T**: PROTECTOR 10 M CABO AÇO GALVANIZADO + 1 AM016 COM ANILHA E INDICADOR DE QUEDA **PROTECTOR ROUND AN12015T**: PROTECTOR 15 M CABO AÇO GALVANIZADO + 1 AM016 COM ANILHA E INDICADOR DE QUEDA **MEDBLOC AN13006C**: MEDLOC 6 M COM CÂRTER ABS, CORREIA DE POLIÉSTER 25 MM, TORNEL DE INDICADOR DE QUEDA + 1 AM002 **PROTECTOR TETRA AN14006T**: PROTECTOR 6 M ABS CORREIA 25 MM DE LARGO + 1 CONECTOR AM016 COM TORNEL E INDICADOR DE QUEDA **PROTECTOR TETRA AN14008F**: PROTECTOR 8 M ABS CORREIA 25 MM DE LARGO + 1 CONECTOR AM021 COM TORNEL E INDICADOR DE QUEDA **PROTECTOR TETRA AN14008T**: PROTECTOR 8 M ABS CORREIA 25 MM DE LARGO + 1 CONECTOR AM016 COM TORNEL E INDICADOR DE QUEDA **PROTECTOR TETRA AN15006F**: PROTECTOR 6 M ABS CABO ZINCADO Ø 4 MM + 1 CONECTOR AM020 COM TORNEL E INDICADOR DE QUEDA **PROTECTOR TETRA AN15006T**: PROTECTOR 6 M ABS CABO ZINCADO Ø 4 MM + 1 CONECTOR AM016 COM TORNEL E INDICADOR DE QUEDA **PROTECTOR TETRA AN15010F**: PROTECTOR 10 M ABS CABO ZINCADO Ø 4 MM + 1 CONECTOR AM020 COM TORNEL E INDICADOR DE QUEDA **PROTECTOR TETRA AN15010T**: PROTECTOR 10 M ABS CABO ZINCADO Ø 4 MM + 1 CONECTOR AM016 COM TORNEL E INDICADOR DE QUEDA **PROTECTOR TETRA AN15015F**: PROTECTOR 15 M ABS CABO ZINCADO Ø 4 MM + 1 CONECTOR AM020 COM TORNEL E INDICADOR DE QUEDA **PROTECTOR TETRA AN15015T**: PROTECTOR 15 M ABS CABO ZINCADO Ø 4 MM + 1 CONECTOR AM016 COM TORNEL E INDICADOR DE QUEDA

Instruções de uso: que a disposição geral da situação de trabalho limita o risco de queda, a altura de queda e o movimento pendular em caso de queda.que a disposição geral da situação de trabalho limita o risco de queda, a altura de queda e o movimento pendular em caso de queda.Em caso de queda, a direcção do cabo ou da correia altera e forma um ângulo no bordo a partir do qual ocorreu a queda. Esse ângulo é medido entre as 2 partes do cabo ou da correia, que se encontram nas extremidades do bordo. Por conseguinte, analisar a situação de trabalho e a configuração do risco de queda para que o ângulo não seja inferior a 90°.Para limitar o movimento pendular, a área de trabalho ou as deslocações laterais devem ser limitadas. Não devem ultrapassar um 1,50 m das duas extremidades do eixo perpendicular no bordo (a partir do qual a queda pode ocorrer) e passando pelo ponto de ancoragem do dispositivo de paragem de queda (17). Se a situação de trabalho requerer ultrapassar esses limites, o ponto de ancoragem individual deixa de ser o dispositivo adaptado. Utilizar então um dispositivo de ancoragem classe C ou D, em conformidade com a norma EN795:1996 (exemplo: uma linha de vida).Para limitar o movimento pendular, a área de trabalho ou as deslocações laterais devem ser limitadas. Não devem ultrapassar um 1,50 m das duas extremidades do eixo perpendicular no bordo (a partir do qual a queda pode ocorrer) e passando pelo ponto de ancoragem do dispositivo de paragem de queda (17). Se a situação de trabalho requerer ultrapassar esses limites, o ponto de ancoragem individual deixa de ser o dispositivo adaptado. Utilizar então um dispositivo de ancoragem classe C ou D, em conformidade com a norma EN795:1996 (exemplo: uma linha de vida).As presentes instruções devem ser traduzidas (em conformidade com a regulamentação em vigor) pelo revendedor, no idioma do país onde o equipamento for utilizado. Antes de utilizar o EPI, o utilizador deverá ler e compreender o presente manual. Os métodos de ensaio descritos nas normas não representam as condições reais de utilização. Torna-se então necessário analisar cada situação de trabalho, sendo ainda importante que cada utilizador seja devidamente formado para as diversas técnicas com vista a conhecer os limites dos diversos dispositivos. A utilização deste EPI é reservada a pessoas competentes que seguiram uma formação adequada ou que trabalham sob a responsabilidade imediata de um superior competente. A segurança do utilizador depende da eficácia constante do EPI, da sua resistência e da correcta compreensão das instruções do presente manual de instruções. O utilizador fica pessoalmente responsável de qualquer utilização deste EPI que não estaria em conformidade com as prescrições deste manual e em caso de incumprimento das medidas de segurança aplicáveis ao EPI anunciadas no presente manual. A utilização deste EPI é reservada para pessoas saudáveis, uma vez que certas condições médicas podem afectar a segurança do utilizador. Em caso de dúvida, consulte um médico. Cumprir rigorosamente as instruções de utilização, verificação, manutenção e armazenamento. O referido cabo de segurança pode ser um elemento ou componente de ligação nos sistemas de protecção individual contra as quedas (sistemas de retenção, sistemas de posicionamento no posto de trabalho (EN358), sistemas de travamento de queda (EN353-1, EN353-2, EN355, EN360), sistemas de acesso através de cordas e sistemas de salvamento). É ligado aos outros elementos do sistema através dos conectores (EN362). Este produto não pode ser dissociado de um sistema anti-queda global (EN363) cuja função seja a redução do risco de lesão corporal aquando de quedas. Antes de qualquer utilização, consultar as recomendações de utilização de cada componente do sistema. Este dispositivo de paragem de queda é ligado pela sua pega ao ponto de ancoragem (EN795). O ponto de fixação (situado na parte superior do cârter) deste dispositivo de paragem de queda é ligado ao ponto de ancoragem (EN795) da estrutura através de um conector (EN362). A extremidade do cabo ou da correia é ligada a um ponto de ancoragem dorsal de um arnês (EN361) através de um conector (EN362). (O ponto de ancoragem esternal de um arnês apenas será utilizado de modo excepcional). Para serem implementados com o dispositivo de paragem de queda, os conectores (EN362) devem dispor de uma função giratória de tipo anilha. O arnês de anti-queda (EN361) é o único dispositivo de prensão do corpo cuja utilização seja permitida num sistema de paragem de queda. O dispositivo de paragem de queda dispõe de uma correia ou de um cabo retráctil. Os dispositivos de paragem de queda podem vir equipados com elementos de conexões diferentes (anilha EN354), de conectores diferentes (EN362). Nestes casos, cumprir as instruções descritas nas instruções de utilização próprias. Certos dispositivos de paragem de queda vêm equipados com uma função indicadora de queda, visível na anilha (ver tabela das referências). Certos dispositivos de paragem de queda têm características particulares (ver tabela das referências). - podem ser especialmente concebidos para uma utilização intensiva - podem ser especialmente concebidos para uma utilização horizontal Ver as informações específicas. **FUNCIONAMENTO (EXCEPTO AS REFERÊNCIAS AN13006 YY):** Quando estiver fixo ao ponto de ancoragem situado na parte superior do utilizador, este dispositivo de paragem de queda permite grandes deslocações verticais, grandes deslocações horizontais num plano horizontal ou inclinado. Durante as fases de deslocação do utilizador, o cabo ou a correia é enrolado e desenrolado num tambor. O cabo ou a correia é permanentemente mantido tenso(a) graças a uma mola com curso de retorno. Em caso de queda, um bloqueio bloqueia o desenrolar do cabo ou da correia e pára instantaneamente a queda iniciada. Para os dispositivos de paragem de queda equipados com a função indicador de queda: em caso de queda, a cor vermelha aparece no tornel, ou a cor verde deixa de ser visível. **INSTALAÇÃO E/OU REGULAÇÕES:** É recomendada a atribuição de um arnês a cada utilizador. Este EPI apenas pode ser utilizado por uma pessoa de cada vez. O dispositivo de paragem de queda deve ser ligado a um ponto de ancoragem situado na parte superior do utilizador (resistência mínima: 12 kN (EN795). Salvo indicação contrária, o dispositivo de paragem de queda não deve ser utilizado em configuração "UTILIZAÇÃO NA HORIZONTAL" (ver definição abaixo). Durante todas as operações, tenha o cuidado de não torcer a correia: os movimentos do utilizador não devem provocar uma torção da correia; não permitir que uma correia torcida se enrole no interior do cârter do dispositivo de paragem de queda. Um movimento pendular pode produzir-se aquando de uma queda. Para limitar o movimento pendular, a área de trabalho ou as deslocações laterais devem ser limitadas. O ângulo não deve ser superior a 40° a partir do eixo vertical que passa pelo ponto de ancoragem do dispositivo de paragem de queda (ver pictograma). Recomenda-se não soltar bruscamente o cabo ou a correia sempre que se encontrarem desenrolados. É preferível acompanhar a sua entrada no cârter. (7) **UTILIZAÇÃO INTENSIVA:** Os dispositivos de paragem de queda recomendados com opção "utilização intensiva" foram submetidos e passaram testes de resistência exigentes (capítulo 5.4 EN360:2002). Deste modo, podem resistir muito tempo aos constrangimentos de certas situações de trabalho. **UTILIZAÇÃO HORIZONTAL** (de acordo com as fichas CNB 11.060): A utilização horizontal é a configuração em que o dispositivo de paragem de queda está ligado a um ponto de ancoragem que se encontra por baixo do ponto de fixação esternal ou dorsal do arnês. Os dispositivos de paragem de queda com o pictograma n.º 11a são certificados para uma utilização horizontal em arestas de raio $r > 0,5 \text{ mm}$ / Tipo A - ficha CNB 11.060. (9), (15). Os dispositivos de paragem de queda com cabo apenas podem ser utilizados na horizontal equipados com uma correia (EN354) de tipo

LO031 (LO030150) ligada entre a extremidade do cabo e o ponto de ancoragem do arnês, através de um conector (EN362). Se a avaliação dos riscos realizada antes do início do trabalho mostrar que o bordo é muito cortante e/ou apresenta rebarbas que podem degradar o cabo ou a correia: - devem ser tomadas medidas pertinentes antes do início dos trabalhos para evitar uma queda a partir do bordo ou, - instalar uma protecção no bordo de queda ou, - contactar o fabricante. O ponto de ancoragem do dispositivo deve sempre encontrar-se por cima ou ao mesmo nível da superfície de trabalho. Neste caso, a força de impacto contra uma estrutura pode levar a graves lesões ou mesmo provocar a morte. Para limitar o movimento pendular, a área de trabalho ou as deslocamentos laterais devem ser limitadas. Não devem ultrapassar um 1,50 m das duas extremidades do eixo perpendicular no bordo (a partir do qual a queda pode ocorrer) e passando pelo ponto de ancoragem do dispositivo de paragem de queda (17). Se a situação de trabalho requerer ultrapassar esses limites, o ponto de ancoragem individual deixa de ser o dispositivo adaptado. Utilizar então um dispositivo de ancoragem classe C ou D, em conformidade com a norma EN795:1996 (exemplo: uma linha de vida). Prever eventualmente uma mangueira de protecção.

(16) O desvio do dispositivo de ancoragem deve ser tido em conta para determinar o tirante de ar requerido. Para esse efeito, as indicações especificadas nas instruções de utilização do dispositivo de ancoragem devem ser tidas em conta. Durante a utilização, o conjunto do dispositivo não deve entrar em contacto com: elementos de corte, arestas vivas e estruturas de fraco diâmetro, óleos, produtos químicos agressivos, chamas, metal quente, todos os tipos de condutores eléctricos... Prever eventualmente uma mangueira de protecção. Por motivos de segurança e antes de cada utilização, verificar: que os conectores (EN362) estão fechados e bloqueados / que as instruções de utilização descritas para cada um dos elementos do sistema são cumpridas / que a disposição geral da situação de trabalho limita o risco de queda, a altura de queda e o movimento pendular em caso de queda. / que o tirante de ar seja suficiente (espaço livre sob os pés do utilizador) e que nenhum obstáculo perturba o funcionamento normal do sistema de paragem de queda. O tirante de ar é a distância de paragem H + uma distância suplementar de segurança de 1 m. A distância H é medida a partir da posição inicial sob pés, até à posição final (equilíbrio do utilizador após a paragem da sua queda). (ver tabela): Prever uma distância de segurança relativamente ao solo e às linhas eléctricas ou áreas que apresentam um risco eléctrico. **Limitação de uso:** Antes de qualquer operação com utilização de um EPI, implementar um plano de salvamento com vista a enfrentar qualquer urgência passível de ocorrer durante a operação. Produtos têxteis ou contendo elementos têxteis (arnês, cintos, absorvedores de energia, etc...): vida útil máxima de 10 anos em armazenamento (a partir da data de fabricação), 7 anos a partir da primeira utilização. Produtos em metal e produtos mecânicos (dispositivo de paragem de queda com retorno automático, deslizante, trabalhos em cordas, ancoragens, etc...): vida útil máxima de 20 anos a partir da data de fabricação (armazenamento e utilização). A vida útil é mencionada a título indicativo. Os seguintes factores podem fortemente interferir na vida útil: - Incumprimento das instruções do fabricante relativas ao transporte, armazenamento e utilização /- Ambiente de trabalho "agressivo": atmosfera marinha, química, temperaturas extremas, arestas de corte... /- Utilização particularmente intensiva /- Choque ou constrangimento importantes /- Desconhecimento do passado do produto. Cuidado: estes factores podem provocar degradações invisíveis a olho nu. Cuidado: certas condições extremas podem reduzir a vida útil a alguns dias. Em caso de dúvida, elimine o produto para o submeter: - a uma revisão /- a uma destruição. A vida útil não substitui a verificação periódica (no mínimo anual) que permitirá avaliar o estado do produto. PARA SABER ONDE SE ENCONTRA O SEU CENTRO DE REVISÃO ANUAL, CONSULTE WWW.DELTAPLUS.EU. Qualquer alteração ou adição ou reparação do EPI não poderá ser feita sem o acordo prévio do fabricante e sem recorrer aos seus modos operatórios. Não utilizar para além do âmbito de utilização definido nas instruções de utilização. O fabricante não poderá ser responsabilizado por qualquer acidente, directo ou indirecto, que decorrer no seguimento de uma alteração ou utilização diferente daquela prevista nas presentes instruções. Não utilizar este equipamento para além dos seus limites. Com vista a certificar-se do seu estado de funcionamento, e por conseguinte da segurança do utilizador, o produto deverá sistematicamente ser verificado: 1/ cumprindo visualmente os seguintes pontos: Estado da correia ou da corda: nenhum desfibramento, nenhum início de corte, nenhum dano visível nas costuras, nenhuma queimadura e nenhum encolhimento inabitual. / Estado do cabo: nenhum início de ruptura de um ou vários fios, nenhuma dobra, nenhuma queimadura, nenhuma corrosão ou oxidação, nenhuma deformação do torcido do cabo. / Estado das partes metálicas: nenhum desgaste, nenhuma deformação, nenhuma corrosão ou oxidação. /Estado geral: procurar qualquer degradação eventual devida aos raios ultravioletas e outras condições climáticas / Funcionamento e bloqueio correctos dos conectores. / Que o indicador de queda (que se encontra na anilha) não está activado (não deve aparecer a cor vermelha). / Funcionamento correcto da função retráctil e do bloqueio do cabo. As condições particulares, como a humidade, neve, gelo, lama, sujidade, pintura, óleos, cola, corrosão, desgaste da correia ou da corda etc. podem significativamente reduzir o funcionamento do dispositivo de paragem de queda. 2/ nos seguintes casos: antes e durante a utilização / em caso de dúvida / em caso de contacto com produtos químicos, solventes ou combustíveis que poderiam afectar o funcionamento. / se tiver sido submetido a constrangimentos aquando de uma queda anterior. / no mínimo, a cada doze meses pelo fabricante ou uma organização competente, mandatada por este. EXAME PERIÓDICO DO EPI: Deve ser realizado um exame, no mínimo, a cada doze meses, pelo fabricante ou uma organização competente, mandatada por este. Esta verificação muito importante refere-se à manutenção e eficiência do EPI e, por conseguinte, à segurança do utilizador. Deve ser obtido um documento escrito que autorize a reutilização aquando da verificação para poder reutilizar o EPI. O documento irá especificar que a segurança do utilizador está relacionada com a preservação da eficiência e a resistência do equipamento. Mandar reparar ou substituir o EPI caso necessário. De acordo com a regulamentação europeia, a ficha de identificação deve ser preenchida antes da primeira utilização do produto, devendo posteriormente ser actualizada e conservada com o produto e manual de instruções. A legibilidade da marcação do produto deverá ser verificada periodicamente. INDICADOR DE QUEDA: Quando o indicador de queda tiver sido acionado, a cor vermelha aparece (ou a cor verde desaparece no caso do conector T): não utilizar o dispositivo de paragem de queda. Controlar e inspeccionar o dispositivo de paragem de queda pelo fabricante ou por uma organização competente designada pelo fabricante. O tornel com o indicador de queda deverá ser substituído. Nestes casos, cumprir as instruções descritas nas instruções de utilização próprias. RECOMENDAÇÕES: A segurança do utilizador depende da eficácia constante do EPI, da sua resistência e da correcta compreensão das instruções do presente manual de instruções. RECOMENDAÇÕES: Qualquer sobrecarga estática ou dinâmica pode danificar o EPI. RECOMENDAÇÕES: O peso do utilizador, incluindo as suas roupas e o seu equipamento, não deve ser superior ao peso máximo indicado no dispositivo anti-queda. RECOMENDAÇÕES: Não utilizar o dispositivo de paragem de queda com retorno automático como sistema de retenção ou dispositivo de manutenção no posto de trabalho. RECOMENDAÇÕES: Em caso de contacto com produtos químicos, solventes ou combustíveis que poderiam afectar o funcionamento, desligar o dispositivo de paragem de queda. Mandá-lo controlar e rever antes de qualquer utilização. RECOMENDAÇÕES: Não utilizar um dispositivo de paragem de queda que foi sido submetido a uma queda importante antes que tenha sido controlado e revisto porque poderá ter sofrido danos invisíveis a olho nu. É perigoso criar o seu próprio sistema anti-queda uma vez que cada função de segurança pode afetar outra função de segurança. Qualquer alteração ou adição ou reparação do EPI não poderá ser feita sem o acordo prévio do fabricante e sem recorrer aos seus modos operatórios. Não utilizar para além do âmbito de utilização definido nas instruções de utilização, nem para além dos seus limites. O fabricante não poderá ser responsabilizado por qualquer acidente, directo ou indirecto, que decorrer no seguimento de uma alteração ou utilização diferente daquela prevista nas presentes instruções. Temperatura no ambiente de trabalho : -32°C / +50°C. Certos EPI foram testados com um constrangimento de massa superior a 40% / 50% relativamente às exigências normativas (a 140 kg / 150 kg), ver marcação do produto.

Armazenamento/manutenção e limpeza: Durante o transporte e o armazenamento: /- conservar o produto na sua embalagem /- afastar o produto de qualquer objecto de corte, abrasivo, etc... / manter o produto afastado de: raios solares, calor, chamas, metal quente, óleos, produtos petrolíferos, produtos químicos agressivos, ácidos, colorantes, solventes, arestas vivas e estruturas de baixo diâmetro. /Armazenar em local seco, ventilado e ao abrigo de luz em suas embalagens de origem. / Limpar com água e sabão, enxaguar com um pano e colocar num local ventilado para que seque ao ar livre e afastado de qualquer fogo directo ou fonte de calor, bem como para os elementos que tomaram a humidade durante a sua utilização. Não utilizar lixívia, detergentes agressivos, solventes, essência ou colorantes uma vez que essas substâncias poderão afectar os desempenhos do produto. Limpar a correia apenas com um detergente suave. **NL ANTIVALSYSSTEEM MET AUTOMATISCHE TERUGTREKKING (conform EN 360) PROTECTOR TETRA AN14006F: PROTECTOR 6 M ABS BAND BREEDTE 25 MM + 1 AM021 CONNECTOR MET WARTEL EN VALINDICATOR PROTECTOR INOX**

AN11023F: VALBEVEILIGINGSSYSTEEM MET AUTOMATISCHE LIJNSPANNER TYPE KABEL + 1 AM020 - 23 M **PROTECTOR INOX AN11023T:** VALBEVEILIGINGSSYSTEEM MET AUTOMATISCHE LIJNSPANNER TYPE KABEL + 1 AM016 - 23 M **PROTECTOR METAL AN115F:** VALBEVEILIGINGSSYSTEEM MET AUTOMATISCHE LIJNSPANNER TYPE KABEL + 1 AM020 - 20 M **PROTECTOR METAL AN115T:** PROTECTOR 20 M GEGALVANISEERDE KABEL Ø 4 MM + 1 AM016 CONNECTOR MET WARTEL EN VALINDICATOR **PROTECTOR METAL AN116F:** VALBEVEILIGINGSSYSTEEM MET AUTOMATISCHE LIJNSPANNER TYPE KABEL + 1 AM020 - 25 M **PROTECTOR METAL AN116T:** PROTECTOR 25 M GEGALVANISEERDE KABEL Ø 4 MM + 1 AM016 CONNECTOR MET WARTEL EN VALINDICATOR **PROTECTOR METAL AN11730F:** VALBEVEILIGINGSSYSTEEM MET AUTOMATISCHE LIJNSPANNER TYPE KABEL + 1 AM020 - 30 M **PROTECTOR METAL AN11730T:** VALBEVEILIGINGSSYSTEEM MET AUTOMATISCHE LIJNSPANNER TYPE KABEL + 1 AM016 - 30 M **PROTECTOR ROUND AN12006T:** PROTECTOR 6 M GEGALVANISEERDE KABEL + 1 AM016 CONNECTOR MET WARTEL EN VALINDICATOR **PROTECTOR ROUND AN12010T:** PROTECTOR 10 M GEGALVANISEERDE KABEL + 1 AM016 CONNECTOR MET WARTEL EN VALINDICATOR **PROTECTOR ROUND AN12015T:** PROTECTOR 15 M GEGALVANISEERDE KABEL + 1 AM016 CONNECTOR MET WARTEL EN VALINDICATOR **MEDBLOC AN13006C:** MEDLOC 6 M MET ABS CARTER, POLYESTER BAND 25 MM, WARTEL MET VALINDICATOR + 1 AM002 **PROTECTOR TETRA AN14006T:** PROTECTOR 6 M ABS BAND BREEDTE 25 MM + 1 AM016 CONNECTOR MET WARTEL EN VALINDICATOR **PROTECTOR TETRA AN14008F:** PROTECTOR 8 M ABS BAND BREEDTE 25 MM + 1 AM021 CONNECTOR MET WARTEL EN VALINDICATOR **PROTECTOR TETRA AN14008T:** PROTECTOR 8 M ABS BAND BREEDTE 25 MM + 1 AM016 CONNECTOR MET WARTEL EN VALINDICATOR **PROTECTOR TETRA AN15006F:** PROTECTOR 6 M GEGALVANISEERDE KABEL Ø 4 MM + 1 AM020 CONNECTOR MET WARTEL EN VALINDICATOR **PROTECTOR TETRA AN15006T:** PROTECTOR 6 M GEGALVANISEERDE KABEL Ø 4 MM + 1 AM016 CONNECTOR MET WARTEL EN VALINDICATOR **PROTECTOR TETRA AN15010F:** PROTECTOR 10 M GEGALVANISEERDE KABEL Ø 4 MM + 1 AM020 CONNECTOR MET WARTEL EN VALINDICATOR **PROTECTOR TETRA AN15010T:** PROTECTOR 10 M GEGALVANISEERDE KABEL Ø 4 MM + 1 AM016 CONNECTOR MET WARTEL EN VALINDICATOR **PROTECTOR TETRA AN15015F:** PROTECTOR 15 M GEGALVANISEERDE KABEL Ø 4 MM + 1 AM020 CONNECTOR MET WARTEL EN VALINDICATOR **PROTECTOR TETRA AN15015T:** PROTECTOR 15 M GEGALVANISEERDE KABEL Ø 4 MM + 1 AM016 CONNECTOR MET WARTEL EN VALINDICATOR **Gebruiksaanwijzing:** of de algemene omstandigheden van de werksituatie ervoor zorgen dat het risico te vallen, de hoogte van de val en de slingerbeweging in het geval van een val worden beperkt. of de algemene omstandigheden van de werksituatie ervoor zorgen dat het risico te vallen, de hoogte van de val en de slingerbeweging in het geval van een val worden beperkt. Bij een val verandert de richting van de kabel of de band om een hoek te vormen op de rand vanwaar de val zich voordoet. Deze hoek wordt gemeten tussen de 2 delen van de kabel of de band die zich aan weerszijden van de rand bevinden. Bestudeer daarom de werksituatie en het risico dat bestaat om te vallen opdat deze hoek niet kleiner dan 90° is. Om deze slingerbeweging te beperken, dienen het werkgebied of zijwaartse verplaatsingen te worden beperkt. Ze moeten niet groter zijn dan 1,50 m aan beide kanten van de loodrechte as tot aan de rand (vanaf waar zich een val kan voordoen) en via het bevestigingspunt van het valstopapparaat lopen (17). Als het voor de werksituatie nodig is om deze grenzen te overschrijden, is het individuele bevestigingspunt niet langer het geschikte apparaat. Gebruik in dat geval een bevestigingspunt klasse C of D volgens de norm EN795:1996 (bijvoorbeeld: een veiligheidslijn). Om deze slingerbeweging te beperken, dienen het werkgebied of zijwaartse verplaatsingen te worden beperkt. Ze moeten niet groter zijn dan 1,50 m aan beide kanten van de loodrechte as tot aan de rand (vanaf waar zich een val kan voordoen) en via het bevestigingspunt van het valstopapparaat lopen (17). Als het voor de werksituatie nodig is om deze grenzen te overschrijden, is het individuele bevestigingspunt niet langer het geschikte apparaat. Gebruik in dat geval een bevestigingspunt klasse C of D volgens de norm EN795:1996 (bijvoorbeeld: een veiligheidslijn). Deze gebruiksaanwijzing moet door de handelaar worden vertaald (volgens de van kracht zijnde wetgeving) in de taal van het land waar de uitrusting wordt gebruikt. Deze gebruiksaanwijzing dient door de gebruiker te worden gelezen en begrepen alvorens het PBM te gebruiken. De testmethoden die worden beschreven in de normen vertegenwoordigen niet de werkelijke gebruiksvoorwaarden. Daarom is het belangrijk om iedere werksituatie te bestuderen en dat iedere gebruiker perfect is opgeleid in de verschillende technieken om de grenzen van de verschillende apparaten te kennen. Dit PBM mag uitsluitend worden gebruikt door bekwame personen die een geschikte opleiding hebben gevolgd of door personen die onder de directe verantwoordelijkheid van een bekwaam leidinggevende handelen. De veiligheid van de gebruiker hangt af van de constante efficiëntie van het PBM, van de weerstand ervan en van een goed begrip van de instructies van deze gebruiksaanwijzing. De gebruiker is persoonlijk verantwoordelijk voor ieder gebruik van dit PBM dat niet in overeenstemming is met de voorschriften van deze gebruiksaanwijzing en in het geval van het niet respecteren van de veiligheidsmaatregelen die van toepassing zijn op de PBM die in deze gebruiksaanwijzing worden genoemd. Dit PBM mag uitsluitend worden gebruikt door mensen die in goede gezondheid verkeren. Bepaalde medische omstandigheden kunnen de veiligheid van de gebruiker beïnvloeden. Neem bij twijfel contact op met een arts. Neem deze instructies voor gebruik, controle, onderhoud en opslag strikt in acht. Deze vallen kan een element of verbindingstuk zijn in systemen voor de persoonlijke bescherming tegen vallen (beveiligingssysteem, werkpositioneringssystemen (EN358), valstopsystemen (EN353-1, EN353-2, EN355, EN360), toegangssystemen met touwen en reddingssysteem). De lijn wordt aan de andere elementen van het systeem verbonden d.m.v. verbindingstukken (EN362). Dit product dient als onderdeel van een globaal valbeschermingssysteem (EN363) te worden gebruikt dat als doel heeft het risico op lichamelijke verwondingen tijdens een val te minimaliseren. Raadpleeg voor elk gebruik de gebruiksaanwijzingen van elk component van het systeem. Dit valstopapparaat is via het handvat verbonden met het bevestigingspunt (EN795). Het bevestigingspunt (dat zich aan de bovenkant van het omhulsel bevindt) van dit valstopapparaat is verbonden met het bevestigingspunt (EN795) van de structuur d.m.v. een verbindingstuk (EN362). Het uiteinde van de kabel of van de band is verbonden met een rugbevestigingspunt van een harnas (EN361) d.m.v. een verbindingstuk (EN362). (Het borstbevestigingspunt van een harnas mag alleen in uitzonderlijke gevallen worden gebruikt). Om te worden gebruikt met het valstopapparaat, dienen de verbindingstukken (EN362) te beschikken over een zwenkfunctie van het type wartel. Het valbeschermingsharnas (EN361) is het enige systeem van grip op het lichaam waarvan het gebruik is toegestaan bij een valstopstelsel. Een valstopapparaat is uitgerust met een band of met een intrekbare kabel. Valstopapparaten kunnen aan de uiteinden uitgerust zijn met verschillende elementen (wartel EN354), verschillende verbindingstukken (EN362). Respecteer in deze gevallen de instructies die beschreven staan in de betreffende gebruiksaanwijzing. Sommige valstopapparaten zijn uitgerust met een valindicator die te zien is op de wartel (zie tabel met referenties). Sommige valstopapparaten hebben bijzondere eigenschappen (zie tabel met referenties). - ze kunnen speciaal ontworpen zijn voor een intensief gebruik - ze kunnen speciaal ontworpen zijn voor een horizontaal gebruik Zie specifieke informatie. **WERKING (MET UITSLUITING VAN DE REFERENTIES AN13006 YY):** Als hij wordt vastgezet aan het bevestigingspunt dat zich boven de gebruiker bevindt, is het mogelijk om met dit valstopapparaat grote verticale verplaatsingen en grote horizontale verplaatsingen op horizontaal of hellend vlak uit te voeren. Tijdens de fases waarin de gebruiker zich verplaatst, rolt de kabel of de band zich rond een trommel op of af. De kabel of de band wordt continu gespannen gehouden dankzij een terugtrekveer. Bij een val wordt het afrollen van de kabel of de band geblokkeerd door een vergrendelingssysteem en de begonnen val wordt onmiddellijk gestopt. Met betrekking tot de antivall bescherming uitgerust met de valindicator: in geval van een val verschijnt een rode kleur op de wartel, de groene kleur is niet meer zichtbaar. **PLAATSING EN/OF AFSTELLINGEN:** Het wordt aangeraden om een harnas aan iedere gebruiker toe te wijzen. Dit PBM kan maar door één persoon tegelijk worden gebruikt. Het valstopapparaat moet aan een bevestigingspunt worden vastgemaakt dat zich boven de gebruiker bevindt (minimale weerstand: 12 kN (EN795). Tenzij anders aangegeven, dient het valstopapparaat niet te worden gebruikt in de configuratie "HORIZONTAAL GEBRUIK" (zie definitie hieronder). Let er tijdens alle handelingen op dat de band niet in elkaar gedraaid raakt: de bewegingen van de gebruiken mogen geen verdraaiing van de band veroorzaken; zorg ervoor dat de band niet gedraaid wordt opgerold aan de binnenkant van het omhulsel van het valstopapparaat. Tijdens een val kan zich een slingerbeweging voordoen. Om deze slingerbeweging te beperken, dienen het werkgebied of zijwaartse verplaatsingen te worden beperkt. Ze moeten binnen een hoek van 40° blijven vanaf de verticale as via het bevestigingspunt van het valstopapparaat (zie pictogram). Het is aan te bevelen de kabel of de band niet plotseling los te laten als deze uitgerold zijn. Het is beter om het oprollen in het omhulsel te begeleiden. (7) **INTENSIEF GEBRUIK:** Valstopapparaten die worden aanbevolen voor "intensief

gebruik" hebben met succes veeleisende weerstandstesten ondergaan (hoofdstuk 5.4 EN360 :2002). Dit betekent dat ze heel lang weerstand kunnen bieden aan de belastingen van bepaalde werksituaties. HORIZONTALAAL GEBRUIK (volgens beschrijvingen CNB 11.060) : Het horizontaal gebruik is de configuratie waarin het valstopapparaat vast is gemaakt aan een bevestigingspunt dat zich onder het borst- of rugbevestigingspunt van het harnas bevindt. Valstopapparaten die het pictogram nr. 11a hebben, zijn gecertificeerd voor horizontaal gebruik op scherpe randen van $r > 0,5$ mm radius / Type A - beschrijving CNB 11.060. ⑨, ⑮. Valstopapparaten met kabel kunnen alleen horizontaal worden gebruikt als ze uitgerust zijn met een vallijn (EN354) in de vorm van een band van het type LO031 (LO030150) die tussen het uiteinde van de kabel en het bevestigingspunt van het harnas verbonden is d.m.v. een verbindingstuk (EN362). Indien na het evalueren van de risico's voor de aanvang van de werkzaamheden blijkt dat de rand heel scherp en/of vuil is waardoor de kabel of de band kan worden beschadigd: - moeten er geschikte maatregelen worden genomen voor de aanvang van de werkzaamheden om een val van de rand te voorkomen of, - installeer een bescherming op de rand of, - neem contact op met de fabrikant. Het bevestigingspunt van het apparaat moet zich altijd boven of op hetzelfde niveau als de werkoppervlakte bevinden. In dat geval kan de kracht van de klap tegen een structuur ernstige verwondingen veroorzaken of zelfs de dood als gevolg hebben. Om deze slingerbeweging te beperken, dienen het werkgebied of zijwaartse verplaatsingen te worden beperkt. Ze moeten niet groter zijn dan 1,50 m aan beide kanten van de loodrechte as tot aan de rand (vanaf waar zich een val kan voordoen) en via het bevestigingspunt van het valstopapparaat lopen ⑰. Als het voor de werksituatie nodig is om deze grenzen te overschrijden, is het individuele bevestigingspunt niet langer het geschikte apparaat. Gebruik in dat geval een bevestigingspunt klasse C of D volgens de norm EN795:1996 (bijvoorbeeld: een veiligheidslijn). Voorzie eventueel een beschermer. ⑱ Er moet rekening worden gehouden met de afwijking van het bevestigingsapparaat om de vereiste hefhoogte te bepalen. Daarom dienen de aanwijzingen die in de gebruiksaanwijzing van het bevestigingsapparaat staan in aanmerking te worden genomen. Tijdens het gebruik mag het hele apparaat niet in contact komen met: snijdende elementen, scherpe randen en structuren met kleine diameter, oliën, agressieve chemicaliën, vuur, warm metaal, alle soorten elektrische geleiders ... Voorzie eventueel een beschermer. Controleer om veiligheidsredenen en voor ieder gebruik: of de verbindingstukken (EN362) gesloten en vergrendeld zijn / of de gebruiksaanwijzingen voor alle elementen van het systeem zijn opgevolgd / of de algemene omstandigheden van de werksituatie ervoor zorgen dat het risico te vallen, de hoogte van de val en de slingerbeweging in het geval van een val worden beperkt. / of de hefhoogte voldoende is (vrije ruimte onder de voeten van de gebruiker) en of geen enkel obstakel de normale werking van het valstopstelsel verstoort. De hefhoogte is de remweg H + een extra veiligheidsafstand van 1 m. De afstand H wordt gemeten vanaf de beginpositie onder de voeten tot aan de eindpositie (evenwicht van de gebruiker na het stoppen van zijn val). (zie tabel): Voorzie een veiligheidsafstand ten opzichte van de grond en elektriciteitsleidingen of gebieden met een elektrisch risico. **Gebruiksbeperkingen:** Stel vóór iedere handeling waarbij een PBM wordt gebruikt een reddingsplan op om te kunnen reageren op een noodgeval dat zich tijdens de handeling voor zou kunnen doen. Textiele producten of producten die textiele elementen bevatten (harnassen, riemen, energie-absorbers etc.): maximale levensduur 10 jaar bij opslag (vanaf de vervaardigingsdatum), 7 jaar vanaf het eerste gebruik. Metalen producten en mechanische producten (valstopapparaten met automatische terugtrekking, klem, werkzaamheden op touwen, bevestigingen etc.) : maximale levensduur 20 jaar vanaf de vervaardigingsdatum (opslag en gebruik inbegrepen) De levensduur is slechts een indicatie. Door de volgende factoren kan de levensduur sterk schommelen: - Het niet respecteren van de instructies van de fabrikant voor het transport, de opslag en het gebruik /- Een 'agressieve' werkomgeving: mariene of chemische omgeving, extreme temperaturen, scherpe randen ... /- Bijzonder intensief gebruik /- Grote klap of belasting /- Onbekend verleden van het product. Let op: deze factoren kunnen beschadigingen veroorzaken die met het blote oog niet zichtbaar zijn. Let op: bepaalde extreme omstandigheden kunnen de levensduur reduceren tot enkele dagen. In het geval van twijfel het product systematisch verwijderen voor: - controle /- vernietiging. De levensduur verandert niets aan de periodieke controle (minimaal jaarlijks) die het mogelijk maakt om de staat van het product te beoordelen. RAADPLEEG WWW.DELTAPLUS.EU OM NA TE GAAN WELK CENTRUM VOOR JAARLIJKSE CONTROLE U TOEBEHOORT. Er kunnen geen aanpassingen, toevoegingen of reparaties aan het PBM worden uitgevoerd zonder voorafgaande toestemming van de fabrikant en zonder gebruik van zijn modi operandi. Niet gebruiken buiten het gebruiksdomein zoals in de gebruiksaanwijzingen staat vermeld. De fabrikant kan niet verantwoordelijk worden gesteld voor directe of indirecte ongevallen die het gevolg zijn van een aanpassing of gebruik anders dan zoals beschreven in deze gebruiksaanwijzing. Gebruik deze uitrusting niet buiten zijn grenzen. Om de goede staat en daarmee de veiligheid van de gebruiker te garanderen, dient het product systematisch te worden gecontroleerd: 1/ door de volgende punten visueel te controleren: Staat van de band of het touw: niet uitgerafeld, geen beginnende scheur, geen zichtbare schade bij de naden, geen verbranding en geen ongebruikelijke inkrimping. / Staat van de kabel: geen beginnende breuk van een of meerdere draden, geen plooiën, geen verbrandingen, geen corrosie of roest, geen vervorming van de strengen van de kabel. / Staat van de metalen delen: geen slijtage, geen vervorming, geen corrosie of roest. /Algemene staat: zoeken naar een eventuele aantasting door ultraviolette straling en andere klimaatomstandigheden / Correcte werking en vergrendeling van de verbindingstukken. / of de valindicator (op de wartel) niet in werking is gestemd (er mag geen rode kleur verschijnen). / Correcte werking van het intrekken en blokkeren van de kabel. Bijzondere omstandigheden zoals vochtigheid, sneeuw, ijs, modder, vuil, verf, oliën, lijm, corrosie, slijtage van de band of van het touw etc. kunnen de werking van het valstopapparaat aanzienlijk verminderen. 2/ in de volgende gevallen: vóór en tijdens gebruik / bij twijfel / in het geval van contact met chemische producten, oplosmiddelen of brandstoffen die de goede werking zouden kunnen aantasten. / als het product tijdens een vorige val is belast. / minimaal elke twaalf maanden door de fabrikant of een bekwame door de fabrikant aangewezen organisatie. PERIODIEK ONDERZOEK van het PBM: Er moet minimaal elke twaalf maanden een onderzoek worden uitgevoerd door de fabrikant of een bekwame door de fabrikant aangewezen organisatie. Deze zeer belangrijke controle heeft betrekking op het onderhoud en de efficiëntie van het PBM en daarom met de veiligheid van de gebruiker. Een schriftelijk document waarin staat dat toestemming wordt gegeven voor het hergebruik moet tijdens deze controle worden verkregen om het PBM te kunnen hergebruiken. In dit document zal staan dat de veiligheid van de gebruiker afhangt van het behoud van de efficiëntie en van de weerstand van de uitrusting. Laat het PBM indien nodig repareren of vervangen. In overeenstemming met de Europese regelgeving, moet het identificatiefiche vóór het eerste gebruik van het product worden ingevuld en daarna worden bijgewerkt en door de gebruiker bij het product worden bewaard evenals de gebruiksaanwijzing. De leesbaarheid van de markering van het product moet van tijd tot tijd worden nagekeken. VALINDICATOR: Als de val indicator is geactiveerd, verschijnt de rode kleur (of de groene kleur verdwijnt als de kabel uitgerust is met de T-connector) : antivall bescherming niet gebruiken. Laat de antivall bescherming nakijken en controleren door de fabrikant of een door de fabrikant erkende organisatie. De wartel met de valindicator moet vervangen worden. Respecteer in deze gevallen de instructies die beschreven staan in de betreffende gebruiksaanwijzing. WAARSCHUWINGEN: De veiligheid van de gebruiker hangt af van de constante efficiëntie van het PBM, van de weerstand ervan en van een goed begrip van de instructies van deze gebruiksaanwijzing. WAARSCHUWINGEN: Iedere statische of dynamische overbelasting kan het PBM beschadigen. WAARSCHUWINGEN: Het gewicht van de gebruiker inclusief zijn kleding en materiaal mag niet meer zijn dan het maximum gewicht dat is aangegeven op de lijnklem. WAARSCHUWINGEN: Gebruik het valstopapparaat met automatische terugtrekking niet als bevestigingssysteem of werkpositioneringsapparaat. WAARSCHUWINGEN: Stel in het geval van contact met chemische producten, oplosmiddelen of brandstoffen die de goede werking zouden kunnen aantasten het valstopapparaat buiten dienst. Laat het vóór ieder nieuw gebruik controleren en nakijken. WAARSCHUWINGEN: Gebruik een valstopapparaat dat een flinke val heeft gemaakt niet voordat het is gecontroleerd en nagekeken want het kan beschadigingen hebben die onzichtbaar zijn voor het blote oog. Het is gevaarlijk uw eigen valbescherming te produceren aangezien elke veiligheidsfunctie een andere veiligheidsfunctie kan verhinderen. Er kunnen geen aanpassingen, toevoegingen of reparaties aan het PBM worden uitgevoerd zonder voorafgaande schriftelijke toestemming van de fabrikant en zonder gebruik van zijn modi operandi. Niet gebruiken buiten het gebruiksdomein zoals in de gebruiksaanwijzingen staat vermeld en ook niet buiten zijn grenzen. De fabrikant kan niet verantwoordelijk worden gesteld voor directe of indirecte ongevallen die het gevolg zijn van een aanpassing of gebruik anders dan zoals beschreven in deze gebruiksaanwijzing. Temperatuur in de werkomgeving : -32°C / +50°C. Bepaalde PBM zijn getest met een belasting die 40% tot 50% hoger ligt dan de eisen van de norm (bij 140 kg of 150 kg), zie markering product. **Instructies voor het opslaan/reinigen:** Tijdens het transport en de opslag: /- bewaar het

product in zijn verpakking /- houd het product verwijderd van producten die snijden, schuren etc... / houd het product verwijderd van: zonnestrallen, warmte, vuur, warm metaal, oliën, aardolieproducten, agressieve chemicaliën, zuren, kleurstoffen, oplosmiddelen, scherpe randen en constructies met kleine diameter. /Na het reinigen op een droge en geventileerde plek opslaan en tegen zonlicht beschermen. / Schoonmaken met water en zeep, afnemen met een doek en ophangen in een geventileerde ruimte zodat het op natuurlijke wijze kan drogen op afstand van open vuur of warmtebronnen. Ditzelfde geldt voor elementen die tijdens het gebruik vochtig zijn geworden. Gebruik geen bleekwater, agressieve schoonmaakmiddelen, oplosmiddelen, benzine of kleurstoffen, want deze substanties kunnen de prestaties van het product. Maak de band uitsluitend schoon met een zacht schoonmaakmiddel. **DE ABSTURZSICHERUNG MIT AUTOMATISCHER RÜCKHOLVORRICHTUNG (konform gemäß EN 360) PROTECTOR TETRA AN14006F:** ABSTURZSICHERUNG 6 M ABS GURT BREITE 25 MM + 1 VERBINDUNGSMITTEL AM021 MIT WIRBEL UND STURZANZEIGER **PROTECTOR INOX AN11023F:** HÖHENSICHERUNGSGERÄT MIT AUTOMATISCHEM RÜCKHOLSYSTEM AUS SEIL + 1 AM020 - 23 M **PROTECTOR INOX AN11023T:** HÖHENSICHERUNGSGERÄT MIT AUTOMATISCHEM RÜCKHOLSYSTEM AUS SEIL + 1 AM016 - 23 M **PROTECTOR METAL AN115F:** HÖHENSICHERUNGSGERÄT MIT AUTOMATISCHEM RÜCKHOLSYSTEM AUS SEIL + 1 AM020 - 20 M **PROTECTOR METAL AN115T:** ABSTURZSICHERUNG 20 M GALVANISIERTES EDELSTAHLKABEL Ø 4 MM + 1 VERBINDUNGSMITTEL AM016 MIT WIRBEL UND STURZANZEIGER **PROTECTOR METAL AN116F:** HÖHENSICHERUNGSGERÄT MIT AUTOMATISCHEM RÜCKHOLSYSTEM AUS SEIL + 1 AM020 - 25 M **PROTECTOR METAL AN116T:** ABSTURZSICHERUNG 25 M GALVANISIERTES EDELSTAHLKABEL Ø 4 MM + 1 VERBINDUNGSMITTEL AM016 MIT WIRBEL UND STURZANZEIGER **PROTECTOR METAL AN11730F:** HÖHENSICHERUNGSGERÄT MIT AUTOMATISCHEM RÜCKHOLSYSTEM AUS SEIL + 1 AM020 - 30 M **PROTECTOR METAL AN11730T:** HÖHENSICHERUNGSGERÄT MIT AUTOMATISCHEM RÜCKHOLSYSTEM AUS SEIL + 1 AM016 - 30 M **PROTECTOR ROUND AN12006T:** PROTECTOR 6 M GALVANISIERTES EDELSTAHLKABEL + 1 VERBINDUNGSMITTEL AM016 MIT WIRBEL UND STURZANZEIGER **PROTECTOR ROUND AN12010T:** PROTECTOR 10 M GALVANISIERTES EDELSTAHLKABEL + 1 VERBINDUNGSMITTEL AM016 MIT WIRBEL UND STURZANZEIGER **PROTECTOR ROUND AN12015T:** PROTECTOR 15 M GALVANISIERTES EDELSTAHLKABEL + 1 VERBINDUNGSMITTEL AM016 MIT WIRBEL UND STURZANZEIGER **MEDBLOC AN13006C:** MEDLOC 6 M MIT ABS-GEHÄUSE, POLYESTERGURT 25 MM, MIT WIRBEL UND STURZANZEIGER + 1 AM002 **PROTECTOR TETRA AN14006T:** ABSTURZSICHERUNG 6 M ABS GURT BREITE 25 MM + 1 VERBINDUNGSMITTEL AM016 MIT WIRBEL UND STURZANZEIGER **PROTECTOR TETRA AN14008F:** ABSTURZSICHERUNG 8 M ABS GURT BREITE 25 MM + 1 VERBINDUNGSMITTEL AM021 MIT WIRBEL UND STURZANZEIGER **PROTECTOR TETRA AN14008T:** ABSTURZSICHERUNG 8 M ABS GURT BREITE 25 MM + 1 VERBINDUNGSMITTEL AM016 MIT WIRBEL UND STURZANZEIGER **PROTECTOR TETRA AN15006F:** PROTECTOR 6 M GALVANISIERTES EDELSTAHLKABEL Ø 4 MM + 1 VERBINDUNGSMITTEL AM020 MIT WIRBEL UND STURZANZEIGER **PROTECTOR TETRA AN15006T:** ABSTURZSICHERUNG 6 M ABS GALVANISIERTES EDELSTAHLKABEL Ø 4 MM + 1 VERBINDUNGSMITTEL AM016 MIT WIRBEL UND STURZANZEIGER **PROTECTOR TETRA AN15010F:** ABSTURZSICHERUNG 10 M GALVANISIERTES EDELSTAHLKABEL Ø 4 MM + 1 VERBINDUNGSMITTEL AM020 MIT WIRBEL UND STURZANZEIGER **PROTECTOR TETRA AN15010T:** ABSTURZSICHERUNG 10 M ABS GALVANISIERTES EDELSTAHLKABEL Ø 4 MM + 1 VERBINDUNGSMITTEL AM016 MIT WIRBEL UND STURZANZEIGER **PROTECTOR TETRA AN15015F:** ABSTURZSICHERUNG 15 M GALVANISIERTES EDELSTAHLKABEL Ø 4 MM + 1 VERBINDUNGSMITTEL AM020 MIT WIRBEL UND STURZANZEIGER **PROTECTOR TETRA AN15015T:** ABSTURZSICHERUNG 15 M ABS GALVANISIERTES EDELSTAHLKABEL Ø 4 MM + 1 VERBINDUNGSMITTEL AM016 MIT WIRBEL UND STURZANZEIGER

Gebrauchseinschränkungen: dass das Absturzrisiko, die Absturzhöhe und die Pendelbewegung beim Absturz durch die Gesamtanordnung begrenzt wird, dass das Absturzrisiko, die Absturzhöhe und die Pendelbewegung beim Absturz durch die Gesamtanordnung begrenzt wird. Beim Absturz ändert sich die Kabel- bzw. Seilrichtung und bildet einen Winkel an der Kante, an der es zum Fall gekommen ist. Dieser Winkel wird zwischen den beiden Bereichen des Kabels bzw. Seils gemessen, die sich gegenüber der Kante befinden. Folglich sollte beim Arbeitszenario die Konfiguration des Absturzrisikos überprüft werden, damit dieser Winkel nicht weniger als 90° beträgt. Um diese Pendeleffekte einzuschränken, muss der Arbeitsbereich oder der seitliche Bewegungsfreiraum begrenzt werden. Sie müssen sich innerhalb einer Grenze von 1,50 m Ausschlag gegenüber der senkrecht zur Kante (von der aus es zu einem Absturz kommen kann) und durch den Anschlagpunkt der Vorrichtung verlaufenden Achse befinden (17). Wenn die Arbeitsbedingungen ein Überschreiten dieser Grenzen erfordern, kann der individuelle Anschlagpunkt nicht mehr als eine angemessene Vorrichtung angesehen werden. Es sollte in diesem Fall in Übereinstimmung mit der Norm EN795:1996 eine Verankerungsvorrichtung der Klasse C oder D verwendet werden (Beispiel: ein Sicherungsseil). Um diese Pendeleffekte einzuschränken, muss der Arbeitsbereich oder der seitliche Bewegungsfreiraum begrenzt werden. Sie müssen sich innerhalb einer Grenze von 1,50 m Ausschlag gegenüber der senkrecht zur Kante (von der aus es zu einem Absturz kommen kann) und durch den Anschlagpunkt der Vorrichtung verlaufenden Achse befinden (17). Wenn die Arbeitsbedingungen ein Überschreiten dieser Grenzen erfordern, kann der individuelle Anschlagpunkt nicht mehr als eine angemessene Vorrichtung angesehen werden. Es sollte in diesem Fall in Übereinstimmung mit der Norm EN795:1996 eine Verankerungsvorrichtung der Klasse C oder D verwendet werden (Beispiel: ein Sicherungsseil). Diese Anleitung muss (gemäß der geltenden Vorschriften) vom Händler in die Landessprache übersetzt werden, in der die Ausrüstung benutzt wird. Diese Anleitung muss vom Anwender gelesen und verstanden worden sein, bevor die PSA eingesetzt wird. Die in den Normen beschriebenen Testmethoden entsprechen nicht den tatsächlichen Einsatzbedingungen. Deshalb ist es von äußerster Wichtigkeit, dass alle Arbeitssituationen überprüft werden und, dass jeder Anwender hervorragend in Bezug auf die unterschiedlichen Techniken geschult wurde, um die Grenzen der verschiedenen Vorrichtungen genau zu kennen. Der Einsatz dieser PSA ist einzig fachkundigen Personen vorbehalten, die eine angemessene Schulung absolviert haben oder unter der unmittelbaren Verantwortlichkeit eines fachkundigen Vorgesetzten arbeiten. Die Sicherheit des Anwenders hängt von der gleichbleibenden Leistungsfähigkeit der PSA, ihrer Beständigkeit und vom richtigen Verständnis der Anweisungen ab, wie sie in dieser Gebrauchsanleitung beschrieben werden. Der Benutzer ist persönlich für den Gebrauch jeder Art dieser PSA verantwortlich, der nicht den Vorschriften dieser Anleitung entspricht sowie bei Nichteinhaltung der entsprechenden in der Anleitung aufgeführten Sicherheitsmaßnahmen dieser PSA. Die Verwendung dieser PSA ist gesunden Menschen vorbehalten, da bestimmte medizinische Umstände die Sicherheit des Nutzers beeinträchtigen können. Fragen Sie im Zweifel einen Arzt. Die Vorschriften für Verwendung, Überprüfung, Pflege und Lagerung sind strikt einzuhalten. Dieses Seil kann als Element oder Verbindungsbauenteil innerhalb einer persönlichen Schutzausrüstung gegen Absturz eingesetzt werden (Rückhaltesysteme, Haltesysteme (EN358), Auffangsysteme (EN353-1, EN353-2, EN355, EN360), Zugangssysteme unter Zuhilfenahme von Seilen und Rettungssysteme). Es ist durch Verbindungselemente an die anderen Systemelemente angeschlossen (EN362). Dieses Produkt ist untrennbar mit einem allgemeinen Fallschutzsystem verbunden (EN363), dessen Aufgabe darin besteht, die Verletzungsgefahr bei einem Absturz möglichst gering zu halten. Vor jedem Einsatz die Verwendungsempfehlungen für die einzelnen Systemkomponenten beachten. Diese Absturzsicherung ist durch ihre Halterung mit dem Anschlagpunkt verbunden (EN795). Der Befestigungspunkt (befindet sich am Scheitelpunkt des Gehäuses) dieser Absturzsicherung ist mithilfe eines Verbindungselements (EN362) mit dem Anschlagpunkt (EN795) der Struktur verbunden. Das Seil- bzw. Gurtende ist mithilfe eines Verbindungselements (EN362) mit der Rückenfangöse eines Haltegurtes (EN361) verbunden. (Die Brustfangöse eines Haltegurtes wird nur in Ausnahmefällen verwendet). Für die Verwendung mit der Absturzsicherung müssen die Verbindungselemente (EN362) mit einer Pivot-Funktion des Typs Wirbelhaken ausgerüstet sein. Der Auffanggurt (EN361) ist die einzige Haltevorrichtung am Körper, die in einer Absturzsicherung verwendet werden darf. Die Absturzsicherung ist entweder mit einem Zugseil oder -kabel ausgerüstet. Die Absturzsicherungen können mit unterschiedlichen Anschlusselementen (Wirbelhaken EN354) und unterschiedlichen Verbindungselementen (EN362) ausgerüstet sein. Befolgen Sie in diesen Fällen sehr genau die Anweisungen der jeweiligen Betriebsanleitung. Einige Absturzsicherungen sind mit einem sichtbaren Absturzanzeiger ausgerüstet, der sich auf dem Seilwirbel befindet (siehe Referenztabelle). Einige Absturzsicherungen haben besondere technische Merkmale (siehe Referenztabelle). - sie können speziell für einen intensiven Einsatz ausgelegt sein - sie können speziell für den Horizontaleinsatz ausgelegt sein Siehe spezifische Informationen. FUNKTIONSWEISE (MIT AUSNAHME DER ARTIKELNUMMERN AN13006 YY): Wenn er am Anschlagpunkt über dem Benutzer angebracht ist, können mit dieser Absturzsicherung

lange Auf- und Abstiegswegungen und lange waagerechte Bewegungen an horizontalen und geneigten Flächen durchgeführt werden. Während den Bewegungsphasen des Benutzers wickelt sich das Kabel oder das Seil auf der Seiltrommel auf bzw. läuft ab. Das Kabel bzw. das Seil wird mittels eines Federrücklaufs in konstanter Spannung gehalten. Bei einem Absturz blockiert eine Sperre den Ablauf des Kabels bzw. Seils und stoppt umgehend den begonnenen Fall. Bei Absturzsicherungen mit Absturzanzeiger: ein Absturz wird auf dem Seilwirbel mit roter Farbe angezeigt, oder die grüne Farbe ist mehr sichtbar. INSTALLATION UND/ODER EINSTELLUNG: Wir empfehlen Ihnen, jeden Mitarbeiter mit einem Arbeitsgurt auszurüsten. Diese PSA darf nur von einer Person gleichzeitig benutzt werden. Die Absturzsicherung muss an einen Anschlagpunkt angebracht werden, der sich oberhalb des Benutzers befindet (Mindestbruchlast: 12 kN (EN795)). Soweit nicht anders angegeben, darf die Absturzsicherung nicht in einer Anordnung für den "HORIZONTALEINSATZ" verwendet werden (siehe unten aufgeführte Definition). Stellen Sie bei allen Arbeiten sicher, dass sich das Seil nicht verwickeln kann: die Bewegungen des Benutzers dürfen nicht zu einem Verdrehen des Seils führen. Es muss verhindert werden, dass ein verwickeltes Seils sich im Inneren des Gehäuses der Absturzsicherung aufrollen kann. Ein Fall kann zu Pendelbewegungen führen. Um diese Pendeleffekte einzuschränken, muss der Arbeitsbereich oder der seitliche Bewegungsfreiraum begrenzt werden. Sie müssen sich innerhalb eines Winkels von 40° von der vertikalen Achse und durch den Anschlagpunkt der Vorrichtung verlaufenden Achse befinden (siehe Piktogramm). Es wird empfohlen, das Kabel oder Seil nicht unvermittelt zu lockern, wenn dieses abgespult ist. Es ist besser, das Aufrollen des Kabels in das Gehäuse manuell zu begleiten. ⑦ INTENSIVE NUTZUNG: Die empfohlenen Absturzsicherungen mit der Option „intensive Nutzung“ wurden anspruchsvollen Belastungsprüfungen unterzogen und haben diese erfolgreich bestanden (Kapitel 5.4 EN360 :2002). Sie können dementsprechend sehr lange den Belastungen gewisser Arbeitsbedingungen standhalten. HORIZONTALEINSATZ (gemäß des europäischen Kenndatenblatts CNB 11.060): Bei einer Anordnung für den Horizontaleinsatz wird die Absturzsicherung an einem Anschlagpunkt unter der Brust- oder Rückenfangöse des Haltegurtes angebracht. Mit dem Piktogramm Nr. 11a gekennzeichnete Absturzsicherungen sind für den horizontalen Einsatz an Kanten mit $r > 0,5 \text{ mm}$ Radius/Typ A - gemäß des europäischen Kenndatenblatts CNB/P/11.060 geeignet. ⑨, ⑮. Absturzsicherungen mit Kabel können nur horizontal eingesetzt werden, wenn sie mit einem Sicherungsgurtseil (EN354) des Typs LO031 (LO030150) ausgerüstet sind, das zwischen dem Kabelendstück und dem Anschlagpunkt des Haltegurtes mit einem Verbindungsmittel (EN362) angeschlossen wird. Sollte die Risikobewertung vor Beginn der Arbeiten aufzeigen, dass die Kante sehr scharf ist und/oder Grat aufweist, an denen das Risiko einer Beschädigung des Kabels oder des Seils besteht: - müssen die zweckmäßigen Maßnahmen vor Beginn der Arbeiten ergriffen werden, um einen Sturz auf die Kante auszuschließen oder, - es muss ein Kantenschutz angebracht oder, - der Hersteller kontaktiert werden. Der Anschlagpunkt der Vorrichtung muss sich immer oberhalb oder auf gleicher Höhe mit der Arbeitsebene befinden. In diesem Fall kann der Aufprall auf eine Hindernis schwerwiegende Verletzungen und sogar den Tod herbeiführen. Um diese Pendeleffekte einzuschränken, muss der Arbeitsbereich oder der seitliche Bewegungsfreiraum begrenzt werden. Sie müssen sich innerhalb einer Grenze von 1,50 m Ausschlag gegenüber der senkrecht zur Kante (von der aus es zu einem Absturz kommen kann) und durch den Anschlagpunkt der Vorrichtung verlaufenden Achse befinden ⑰. Wenn die Arbeitsbedingungen ein Überschreiten dieser Grenzen erfordern, kann der individuelle Anschlagpunkt nicht mehr als eine angemessene Vorrichtung angesehen werden. Es sollte in diesem Fall in Übereinstimmung mit der Norm EN795:1996 eine Verankerungsvorrichtung der Klasse C oder D verwendet werden (Beispiel: ein Sicherungsseil). Planen Sie eventuell eine Schutzhülle mit ein. ⑯ Dem Ausschlag der Verankerungsvorrichtung muss Rechnung getragen werden, um die erforderliche lichte Höhe zu bestimmen. Zu diesem Zweck müssen die in der Gebrauchsanleitung der Verankerungsvorrichtung aufgeführten Angaben berücksichtigt werden. Während der Verwendung muss ein Kontakt der gesamten Vorrichtung mit folgenden Faktoren ausgeschlossen werden: scharfen Gegenständen, scharfen Kanten, Strukturen mit geringem Durchmesser, Schmierstoffen, aggressiven Chemikalien, Flammen, heißen Metallen, Stromleitern aller Art... Planen Sie eventuell eine Schutzhülle mit ein. Bitte prüfen Sie aus Sicherheitsgründen vor jedem Einsatz: dass die Verbindungsmittel (EN362) geschlossen und arretiert sind / dass die Anweisungen der jeweiligen Betriebsanleitung aller Systemelemente befolgt werden / dass das Absturzrisiko, die Absturzhöhe und die Pendelbewegung beim Absturz durch die Gesamtanordnung begrenzt wird. / dass eine ausreichende lichte Höhe vorhanden ist (freier Raum unter dem Anwender) und, dass kein Hindernis den normalen Betrieb des Auffangsystems beeinträchtigt. Die lichte Höhe ist die Bremshöhe H + ein zusätzlicher Sicherheitsabstand von 1 m. Die Höhe H wird von der Ausgangsstellung unter den Füßen bis zur Zielposition gemessen (Gleichgewicht des Anwenders nach Auffangen des Sturzes). (siehe Tabelle): Einhalten eines Sicherheitsabstands zum Boden und zu Stromleitungen oder Bereichen mit elektrischen Risiken. **Gebrauchseinschränkungen:** Vor dem Aufbau einer PSA ist ein Rettungsplan zu erstellen, um bei einem möglichen Notfall während der Arbeit sicher und schnell eingreifen zu können. Textilien oder Produkte mit Textilanteil (Gurt, Gürtel, Falldämpfer usw.): die maximale Lagerzeit beträgt 10 Jahre (ab dem Herstellungsdatum), die maximale Lebensdauer 7 Jahre ab der erstmaligen Verwendung. Metallische Produkte und mechanische Produkte (Absturzsicherung mit automatischer Rückholung, mitlaufende Absturzsicherung, Seilarbeiten, Verankerungen usw.): die maximale Lebensdauer beträgt 20 Jahre ab dem Herstellungsdatum (einschließlich Aufbewahrung und Benutzung). Bei der Angabe zur Lebensdauer handelt es sich einzig um einen Richtwert. Die folgenden Faktoren können zu starken Schwankungen dieses Wertes führen: -Nicht eingehaltene Anweisungen des Herstellers hinsichtlich Transport, Aufbewahrung und Verwendung, /-„Aggressives“ Arbeitsumfeld: maritimes oder chemisches Umfeld, sehr hohe Temperaturen, scharfe Kanten... /-Besonders intensive Nutzung /-Aufprall oder besondere Belastungen /-Unkenntnis der Produktvergangenheit. Achtung: diese Faktoren können Schäden hervorrufen, die mit dem bloßen Auge nicht zu erkennen sind. Achtung: bestimmte Extrembedingungen können die Lebensdauer auf nur einige Tage reduzieren. Im Zweifelsfall das Produkt systematisch aussortieren, um es entweder: - zu überholen oder /- zu entsorgen. Die Lebensdauer ersetzt nicht die periodische Überprüfung (mindestens in jährlichen Abständen), die der Beurteilung des Produktzustands dient. IHRE PRÜFSTELLE ZUR JAHRESREVISION ERFAHREN SIE UNTER WWW.DELTAPLUS.EU. Ohne vorherige Zustimmung des Herstellers und Einhaltung seiner beschriebenen Vorgehensweisen darf keinerlei Veränderung, Ergänzung oder Reparatur an der PSA vorgenommen werden. Nicht außerhalb des in der aufgeführten Anleitung angegebenen Anwendungsbereichs verwenden. Der Hersteller kann keine Verantwortung für Unfälle übernehmen, die sich direkt oder indirekt aus einer Veränderung oder anderweitigen Benutzung als in dieser Anleitung vorgegeben ereignen. Die Ausrüstung darf nicht über seine Grenzen hinaus belastet werden. Zur Gewährleistung seines ordnungsgemäßen Betriebs und demzufolge der Sicherheit des Anwenders, muss das Produkt systematisch überprüft werden: 1/ durch eine visuelle Untersuchung folgender Punkte: Zustand der Leine oder des Seils: kein Ausfransen, keine Schnittstellen, keine erkennbaren Schäden an den Nähten, keine Verbrennung und kein unübliches Schrumpfen. / Zustand des Kabels: keine Rissstellen einer oder mehrerer Fasern, keine Faltsstellen, keine Verbrennungen, keine Korrosion oder Oxidation, keine Verformung der Kabelverdrehung. / Zustand der Metallteile: kein Verschleiß, keine Verformung, weder Korrosion noch Oxidation. /Allgemeinzustand: Ermitteln eventueller Schäden durch UV-Strahlen und sonstige Klimaverhältnisse / Ordnungsgemäße Funktion und Verriegelung der Verbindungsmittel. / dass der Absturzanzeiger (befindet sich auf dem Seilwirbel) nicht ausgelöst ist (keine rote Anzeige). / Ordnungsgemäße Funktionsweise der Zugfunktion und des Arretiermechanismus des Kabels. Gesonderte Umstände, wie beispielsweise Feuchtigkeit, Schnee, Eis, Schlamm, Schmutz, Farbe, Öl, Klebstoffe, Korrosion, Abnutzung des Seils usw. können den Betrieb der Auffangvorrichtung erheblich beeinträchtigen. 2/ in folgenden Fällen: vor und während des Gebrauchs / im Zweifelsfall / bei Kontakt mit chemischen Lösungsmitteln oder leicht entflammbaren Chemikalien, welche die Funktion beeinträchtigen können. / wenn sie bei einem vorausgegangenen Absturz Belastungen ausgesetzt war. / mindestens alle 12 Monate vom Hersteller oder von einer von diesem beauftragten sachkundigen Stelle. REGELMÄSSIGE ÜBERPRÜFUNG der PSA: Mindestens alle 12 Monate muss vom Hersteller oder von einer von diesem beauftragten sachkundigen Stelle eine Überprüfung durchgeführt werden. Diese extrem wichtige Überprüfung ist ausschlaggebend für den Halt und die Leistungsfähigkeit der PSA und demzufolge für die Sicherheit des Anwenders. Im Rahmen dieser Überprüfung muss ein schriftliches Dokument ausgestellt werden, mit der eine erneute Benutzung der PSA attestiert wird. Dieses Dokument präzisiert, dass die Sicherheit des Anwenders vom Halt, der Leistungsfähigkeit und der Beständigkeit der Ausrüstung abhängig ist. Die PSA ggf. reparieren oder austauschen. Entsprechend den europäischen Vorschriften muss das Kenndatenblatt vor der ersten Benutzung des Produkts ausgefüllt und anschließend vom Benutzer aktualisiert und zusammen mit der Gebrauchsanweisung mit dem Produkt aufbewahrt werden. Die Lesbarkeit der Kennzeichnung des Produkts muss in regelmäßigen

Abständen überprüft werden. **ABSTURZANZEIGER:** Wenn der Absturzanzeiger ausgelöst ist, erscheint eine rote Färbung (oder im Falle eines T-Verbindungsmittels verschwindet die grüne Färbung): die Absturzsicherung darf nicht verwendet werden. Den Absturzanzeiger vom Hersteller oder von einer von diesem beauftragten sachkundigen Stelle kontrollieren und überprüfen lassen. Der Seilwirbel mit dem Absturzanzeiger muss ausgetauscht werden. Befolgen Sie in diesen Fällen sehr genau die Anweisungen der jeweiligen Betriebsanleitung. **WARNHINWEISE:** Die Sicherheit des Anwenders hängt von der gleichbleibenden Leistungsfähigkeit der PSA, ihrer Beständigkeit und vom richtigen Verständnis der Anweisungen ab, wie sie in dieser Gebrauchsanleitung beschrieben werden. **WARNHINWEISE:** Statische oder dynamische Überlastungen können die PSA beschädigen. **WARNHINWEISE:** Das Gewicht des Anwenders, inklusive seiner Bekleidung und seiner Ausrüstung, darf nicht das auf der Absturzsicherung vermerkte maximale Zulassungsgewicht überschreiten. **WARNHINWEISE:** Die Absturzsicherung mit automatischer Rückholvorrichtung darf nicht als Haltesystem oder Haltevorrichtung verwendet werden. **WARNHINWEISE:** Bei Kontakt mit chemischen Lösungsmitteln oder leicht entflammaren Chemikalien, welche die Funktion beeinträchtigen können, die Absturzsicherung aus dem Verkehr ziehen. Vor jedem erneuten Gebrauch kontrollieren und überprüfen lassen. **WARNHINWEISE:** Eine Absturzsicherung, die einem bedeutenden Absturz ausgesetzt war, darf vor der Kontrolle und Überprüfung nicht verwendet werden, da sie eventuell Schäden davongetragen hat, die mit dem bloßen Auge nicht zu erkennen sind. Es ist gefährlich, seine eigene Absturzsicherung zusammenzustellen, da jede Sicherheitsfunktion die weiteren Sicherheitsfunktionen beeinflussen kann. Ohne vorherige schriftliche Zustimmung des Herstellers und Einhaltung seiner beschriebenen Vorgehensweisen darf keinerlei Veränderung, Ergänzung oder Reparatur an der PSA vorgenommen werden. Nicht außerhalb des in der aufgeführten Anleitung angegebenen Anwendungsbereichs verwenden und nicht über seine Grenzen hinaus belasten. Der Hersteller kann keine Verantwortung für Unfälle übernehmen, die sich direkt oder indirekt aus einer Veränderung oder anderweitigen Benutzung als in dieser Anleitung vorgegeben ereignen. **ARBEITSUMGEBUNGS-TEMPERATUR:** -32°C / +50°C. Einige PSA wurden mit einer Gewichtsbelastung geprüft, die 40 %/50 % über den Anforderungen der Norm liegt (bei 140 kg/150 kg), siehe Produktkennzeichnung. **Reinigungs/Aufbewahrungsanweis:** Während des Transports und der Aufbewahrung: /- das Produkt in seiner Verpackung aufbewahren /- das Produkt von scharfen, scheuernden usw. Gegenständen fernhalten... / das Produkt fernhalten von: Sonnenstrahlen, Hitze, Flammen, heißen Metallen, Schmierstoffen, Mineralölprodukten, aggressiven Chemikalien, Säuren, Farbstoffen, Lösungsmitteln, scharfen Kanten und Strukturen mit geringem Durchmesser. /Nach Reinigung vor Licht geschützt in einem trockenen, gut belüfteten Raum aufbewahren. / Das Gerät und alle Elemente, die während des Gebrauchs feucht geworden sind, werden mit Wasser und Seife gereinigt, mit einem Tuch abgewischt und dann in einem belüfteten Raum, fern jeder direkten Feuer- oder Wärmequelle, aufgehängt, damit sie natürlich trocknen können. Benutzen Sie keine Chlorreiniger, aggressive Reinigungsmittel, Lösungsmittel, Benzin oder Farbstoffe, diese Substanzen können auf die Produktleistung beeinträchtigen. Die Leine nur mit einem sanften Reinigungsmittel reinigen. **PL URZĄDZENIE SAMOHAMOWNE (zgodne z normą EN360) PROTECTOR TETRA AN14006F:** PROTECTOR 6 M TAŚMA ABS SZER. 25 MM + 1 ŁĄCZNIK AM021 Z KRĘTLIKIEM I WSKAŹNIKIEM UPADKU **PROTECTOR INOX AN11023F:** URZĄDZENIE SAMOHAMOWNE Z LINĄ + 1 AM020 - 23 M **PROTECTOR INOX AN11023T:** URZĄDZENIE SAMOHAMOWNE Z LINĄ + 1 AM016 - 23 M **PROTECTOR METAL AN115F:** URZĄDZENIE SAMOHAMOWNE Z LINĄ + 1 AM020 - 20 M **PROTECTOR METAL AN115T:** PROTECTOR 20 M LINA GALWANIZOWANA Ø 4 MM + 1 ŁĄCZNIK AM016 Z KRĘTLIKIEM I WSKAŹNIKIEM UPADKU **PROTECTOR METAL AN116F:** URZĄDZENIE SAMOHAMOWNE Z LINĄ + 1 AM020 - 25 M **PROTECTOR METAL AN116T:** PROTECTOR 25 M LINA GALWANIZOWANA Ø 4 MM + 1 ŁĄCZNIK AM016 Z KRĘTLIKIEM I WSKAŹNIKIEM UPADKU **PROTECTOR METAL AN11730F:** URZĄDZENIE SAMOHAMOWNE Z LINĄ + 1 AM020 - 30 M **PROTECTOR METAL AN11730T:** URZĄDZENIE SAMOHAMOWNE Z LINĄ + 1 AM016 - 30 M **PROTECTOR ROUND AN12006T:** PROTECTOR 6 M LINA GALWANIZOWANA + 1 ŁĄCZNIK AM016 Z KRĘTLIKIEM I WSKAŹNIKIEM UPADKU **PROTECTOR ROUND AN12010T:** PROTECTOR 10 M LINA GALWANIZOWANA + 1 ŁĄCZNIK AM016 Z KRĘTLIKIEM I WSKAŹNIKIEM UPADKU **PROTECTOR ROUND AN12015T:** PROTECTOR 15 M LINA GALWANIZOWANA + 1 ŁĄCZNIK AM016 Z KRĘTLIKIEM I WSKAŹNIKIEM UPADKU **MEDBLOC AN13006C:** MEDLOC 6 M Z OBUDOWĄ ABS, TAŚMA Z POLIESTRU 25 MM, KRĘTLIK ZE WSKAŹNIKIEM UPADKU + 1 AM002 **PROTECTOR TETRA AN14006T:** PROTECTOR 6 M TAŚMA ABS SZER. 25 MM + 1 ŁĄCZNIK AM016 Z KRĘTLIKIEM I WSKAŹNIKIEM UPADKU **PROTECTOR TETRA AN14008F:** PROTECTOR 8 M TAŚMA ABS SZER. 25 MM + 1 ŁĄCZNIK AM021 Z KRĘTLIKIEM I WSKAŹNIKIEM UPADKU **PROTECTOR TETRA AN14008T:** PROTECTOR 8 M TAŚMA ABS SZER. 25 MM + 1 ŁĄCZNIK AM016 Z KRĘTLIKIEM I WSKAŹNIKIEM UPADKU **PROTECTOR TETRA AN15006F:** PROTECTOR 6 M LINA GALWANIZOWANA ABS Ø 4 MM + 1 ŁĄCZNIK AM020 Z KRĘTLIKIEM I WSKAŹNIKIEM UPADKU **PROTECTOR TETRA AN15006T:** PROTECTOR 6 M LINA GALWANIZOWANA ABS Ø 4 MM + 1 ŁĄCZNIK AM016 Z KRĘTLIKIEM I WSKAŹNIKIEM UPADKU **PROTECTOR TETRA AN15010F:** PROTECTOR 10 M LINA GALWANIZOWANA ABS Ø 4 MM + 1 ŁĄCZNIK AM020 Z KRĘTLIKIEM I WSKAŹNIKIEM UPADKU **PROTECTOR TETRA AN15010T:** PROTECTOR 10 M LINA GALWANIZOWANA ABS Ø 4 MM + 1 ŁĄCZNIK AM016 Z KRĘTLIKIEM I WSKAŹNIKIEM UPADKU **PROTECTOR TETRA AN15015F:** PROTECTOR 15 M LINA GALWANIZOWANA ABS Ø 4 MM + 1 ŁĄCZNIK AM020 Z KRĘTLIKIEM I WSKAŹNIKIEM UPADKU **PROTECTOR TETRA AN15015T:** PROTECTOR 15 M LINA GALWANIZOWANA ABS Ø 4 MM + 1 ŁĄCZNIK AM016 Z KRĘTLIKIEM I WSKAŹNIKIEM UPADKU **Zastosowanie:** ogólna konfiguracja miejsca pracy ogranicza ryzyko wypadku, wysokość upadku oraz ruch wahadłowy w czasie upadku. ogólna konfiguracja miejsca pracy ogranicza ryzyko wypadku, wysokość upadku oraz ruch wahadłowy w czasie upadku. W razie upadku, kierunek linki stalowej lub taśmy zmienia się tworząc kąt z krawędzią, na której wystąpił upadek. Kąt ten jest mierzony między 2 częściami linki stalowej lub taśmy znajdującej się po drugiej stronie krawędzi. Dlatego też, należy zbadać sytuację pracy oraz konfigurację ryzyka upadku, by kąt ten nie był mniejszy niż 90°. Aby ograniczyć ruch wahadłowy, konieczne jest ograniczenie strefy roboczej lub zasięgu przemieszczeń bocznych. Nie mogą one przekraczać 1,50 m po obu stronach osi prostopadłej do krawędzi (z której może wystąpić upadek) oraz przechodzącej przez punkt zakotwienia urządzenia powstrzymującego upadek (17). Jeśli sytuacja pracy wymaga przekroczenia tych limitów, punkt zakotwienia osoby przestaje wystarczać. Należy użyć wówczas urządzenia kotwiczącego klasy C lub D zgodnie z normą EN795:1996 (przykład: linia życia). Aby ograniczyć ruch wahadłowy, konieczne jest ograniczenie strefy roboczej lub zasięgu przemieszczeń bocznych. Nie mogą one przekraczać 1,50 m po obu stronach osi prostopadłej do krawędzi (z której może wystąpić upadek) oraz przechodzącej przez punkt zakotwienia urządzenia powstrzymującego upadek (17). Jeśli sytuacja pracy wymaga przekroczenia tych limitów, punkt zakotwienia osoby przestaje wystarczać. Należy użyć wówczas urządzenia kotwiczącego klasy C lub D zgodnie z normą EN795:1996 (przykład: linia życia). Tłumaczenie niniejszej instrukcji powinno zostać wykonane przez dystrybutora na język kraju użytkownika urządzenia (zgodnie z obowiązującymi przepisami). Niniejsza instrukcja powinna zostać przeczytana ze zrozumieniem przez użytkownika przed przystąpieniem do użytkowania. Metody przeprowadzania kontroli opisane w normach nie odzwierciedlają rzeczywistych warunków eksploatacji. Bardzo ważne jest zatem, by starannie zbadać za każdym razem warunki pracy, natomiast wszyscy użytkownicy powinni zostać dokładnie przeszkoleni pod kątem różnych technik pracy, by poznać wszelkie ograniczenia tych urządzeń. Użytkowanie niniejszego środka ochrony osobistej jest zarezerwowane dla osób posiadających odpowiednie kompetencje, odpowiednio przeszkolonych, lub też działających pod bezpośrednim nadzorem przełożonego kompetentnego w tym zakresie. Bezpieczeństwo użytkownika zależy od stałej skuteczności działania wyposażenia, jej odporności oraz właściwego zrozumienia zasad użytkowania opisanych poniżej. Użytkownik odpowiada osobiście za wszelkie przypadki użycia niniejszego środka ochrony osobistej w sposób niezgodny z zaleceniami zawartymi w niniejszej instrukcji oraz w razie braku przestrzegania środków bezpieczeństwa wymienionych w niniejszej instrukcji. Korzystanie z niniejszego środka ochrony osobistej jest zarezerwowane dla osób o dobrym stanie zdrowia, ponieważ niektóre warunki medyczne mogą wpłynąć na bezpieczeństwo użytkownika. W razie wątpliwości należy zasięgnąć opinii lekarza. Należy ściśle przestrzegać zasad użytkowania, kontrolowania, konserwacji i przechowywania urządzenia. Niniejsza linia może stanowić element lub element łączący w systemach ochrony osobistej chroniących przed upadkami (systemy zapobiegające upadkowi, systemy stabilizujące podczas pracy, (EN358), systemy powstrzymujące upadek (EN353-1, EN353-2, EN355, EN360), linowe systemy dostępowe oraz systemy ratunkowe). Jest połączona z innymi elementami za pomocą łączników (EN362). Produkt ten stanowi integralną część kompletnego systemu zabezpieczającego przed upadkiem (EN363), którego zadaniem jest minimalizacja ryzyka wystąpienia obrażeń podczas upadków. Dlatego też, przed każdym użyciem należy zapoznać się z zaleceniami użytkownika każdego elementu systemu. Rączka niniejszego urządzenia powstrzymującego

upadek jest połączona z punktem kotwiczącym (EN795). Punkt mocowania (znajdujący się na szczycie obudowy) niniejszego urządzenia powstrzymującego upadek jest połączony z punktem zakotwienia (EN795) struktury roboczej za pomocą łącznika (EN362). Koniec liny stalowej lub paska jest połączony z punktem mocowania na plecach w uprząży (EN361) za pomocą łącznika (EN362). (punkt mocowania na mostku w uprząży może być używany wyłącznie w wyjątkowych sytuacjach). Aby umożliwić ich współdziałanie z urządzeniem powstrzymującym upadek, łączniki (EN362) muszą posiadać krętlik obrotowy. Uprząż zabezpieczająca przed upadkiem (EN361) jest jedynym dozwolonym urządzeniem zabezpieczającym w systemie powstrzymującym upadek. Urządzenie powstrzymujące upadek jest wyposażone w chowany pasek lub linę stalową. Urządzenie powstrzymujące upadek mogą być wyposażone w różne elementy kończące (krętlik EN354), łączniki (EN362). W takim wypadku, należy przestrzegać wskazówek przedstawionych w instrukcji użytkowania danego elementu. Niektóre urządzenia powstrzymujące upadek są wyposażone w znacznik upadku na krętliku (patrz tabela z numerami katalogowymi). Niektóre urządzenia powstrzymujące upadek posiadają szczególne właściwości (patrz tabela z numerami katalogowymi).

- mogą być zaprojektowane do intensywnego użytkowania - mogą być zaprojektowane do użytku w pozycji poziomej Należy zapoznać się z informacjami dotyczącymi danego modelu. **DZIAŁANIE (Z WYŁĄCZENIEM NUMERÓW REFERENCYJNYCH AN13006 YY):** Po połączeniu z punktem zakotwienia znajdującym się ponad użytkownikiem, to urządzenie powstrzymujące upadek z wysokości pozwala przemieszczać się na duże odległości w pionie i poziomie, w prostej lub nachylonej płaszczyźnie. Podczas fazy przemieszczania się użytkownika, linka stalowa lub taśma nawija się oraz rozwija na bębnie. Linka stalowa lub taśma jest stale utrzymywana w napięciu dzięki sprężynie powrotnej. W razie upadku, blokada hamuje rozwijanie się linki lub taśmy oraz natychmiast zatrzymuje upadek. W przypadku urządzeń chroniących przed upadkiem z wysokości, wyposażonych w funkcję wskaźnika upadku: w momencie upadku na krętliku pojawia się kolor czerwony lub znika kolor zielony. **ZAKŁADANIE ORAZ/LUB REGULACJA:** Zalecane jest zaopatrzenie każdego użytkownika w uprząż. Sprzęt może użytkować jednocześnie tylko jedna osoba. Urządzenie powstrzymujące upadek powinno zostać przymocowane do punktu zakotwienia znajdującego się ponad użytkownikiem (minimalna odporność: 12 kN (EN795). O ile nie wskazano inaczej, urządzenie powstrzymujące upadek nie powinno być użytkowane w konfiguracji „UŻYTKOWANIE W POZYCJI POZIOMEJ” (patrz definicja powyżej). Podczas wszelkich prac, należy pilnować by nie skręcać taśmy: ruchy użytkownika nie powinny powodować skręcenia taśmy; nie należy pozwolić, by skręcona taśma dostała się do środka obudowy urządzenia powstrzymującego upadek z wysokości. Mogłoby to spowodować wystąpienie ruchu wahadłowego podczas upadku. Aby ograniczyć ruch wahadłowy, konieczne jest ograniczenie strefy roboczej lub zasięgu przemieszczeń bocznych. Nie powinny one przekraczać kąta 40° licząc od osi pionowej przechodzącej przez punkt zakotwienia urządzenia powstrzymującego upadek (patrz rysunek). Zaleca się, by nie puszczać nagle linki stalowej lub taśmy, gdy jest ona rozwinięta. Zaleca się, by asekurować jej zwijanie się do obudowy. ⑦ **INTENSYWNE UŻYTKOWANIE:** Zalecane urządzenia powstrzymujące upadek z opcją „intensywnego użytkowania” (rozdział 5.4 EN360 :2002) zostały poddane surowym testom wytrzymałościowym (rozdział 5.4 EN360 :2002) z pozytywnym wynikiem. Mogą zatem bardzo długo wytrzymać obciążenia związane z pewnymi sytuacjami roboczymi. **UŻYTKOWANIE W POZYCJI POZIOMEJ** (według kart CNB 11.060) : Użytkowanie w pozycji poziomej to konfiguracja, w której urządzenie powstrzymujące upadek jest przymocowane do punktu zakotwienia znajdującego się pod punktem mocowania na piersi lub na plecach uprząży. Urządzenia powstrzymujące upadek z piktogramem nr 11a, są certyfikowane do użytku w pozycji poziomej przy krawędziach o promieniu $r > 0,5\text{mm}$ / Typ A - karta CNB 11.060. ⑨, ⑩, ⑪ Urządzenie powstrzymujące upadek z linką stalową mogą być używane w pozycji poziomej wyłącznie w połączeniu z linką (EN354) taśmową typu LO031 (LO030150) połączoną z końcem linki stalowej oraz punktem mocowania uprząży za pomocą łącznika (EN362). Jeżeli ocena ryzyka przeprowadzona przed rozpoczęciem pracy wykazuje obecność bardzo ostrej krawędzi oraz/lub skaz na powierzchni mogących spowodować uszkodzenie linki stalowej lub taśmy: - należy wziąć pod uwagę odpowiednie pomiary dokonane przed rozpoczęciem pracy w celu uniknięcia upadku z krawędzi lub,, - zainstalować urządzenie ochronne na krawędzi upadku lub, - skontaktować się z producentem. Punkt kotwiczący urządzenia musi zawsze znajdować się ponad lub na tym samym poziomie, co powierzchnia robocza. W takim wypadku, siła uderzenia o przeszkodę może powodować poważne obrażenia, a nawet śmierć. Aby ograniczyć ruch wahadłowy, konieczne jest ograniczenie strefy roboczej lub zasięgu przemieszczeń bocznych. Nie mogą one przekraczać 1,50 m po obu stronach osi prostopadłej do krawędzi (z której może wystąpić upadek) oraz przechodzącej przez punkt zakotwienia urządzenia powstrzymującego upadek ⑬. Jeśli sytuacja pracy wymaga przekroczenia tych limitów, punkt zakotwienia osoby przestaje wystarczać. Należy użyć wówczas urządzenia kotwiczącego klasy C lub D zgodnie z normą EN795:1996 (przykład: linia życia). Ewentualnie, można zastosować powłokę ochronną. ⑭ Należy wziąć pod uwagę odchylenie urządzenia kotwiczącego w celu określenia wymaganej odległości pod stopami użytkownika. W związku z tym należy wziąć pod uwagę wskazówki zawarte w instrukcji użytkowania urządzenia kotwiczącego. Podczas użytkowania, całość urządzenia nie może być w kontakcie z: elementami tnącymi, ostrymi krawędziami oraz tnącymi powierzchniami, olejami, agresywnymi produktami chemicznymi, płomieniami, gorącym metalem, wszelkiego typu przewodnikami prądu itp. Ewentualnie, można zastosować powłokę ochronną. Ze względów bezpieczeństwa oraz przed każdym użyciem, należy upewnić się że: łączniki (EN362) są zamknięte i zablokowane / zalecenia użytkownika opisane dla każdego z elementów systemu są przestrzegane / ogólna konfiguracja miejsca pracy ogranicza ryzyko wypadku, wysokość upadku oraz ruch wahadłowy w czasie upadku. / wolna przestrzeń pod stopami jest wystarczająca oraz żadna przeszkoda nie przeszkadza w normalnym funkcjonowaniu systemu powstrzymującego upadek. Wolna przestrzeń pod stopami jest to odległość zatrzymania się H + margines bezpieczeństwa wynoszący 1 m. Odległość H jest mierzona od stóp w pozycji początkowej do pozycji końcowej (osiągnięcie równowagi przez użytkownika po zatrzymaniu upadku). (patrz tabela): Zachować bezpieczny odstęp od ziemi i linii energetycznych lub obszarów objętych zagrożeniem porażenia prądem. **Ograniczenia użytkowania:** Przed wszelkimi pracami wymagającymi zastosowania środka ochrony osobistej, należy opracować plan ratunkowy na wypadek wszelkich zagrożeń, które mogą wystąpić podczas pracy. Produkty tekstylne lub zawierające elementy tekstylne (uprząż, pasy, absorbery energii itp.): maksymalna trwałość wynosi 10 lat przechowywania (licząc od daty produkcji), 7 lat od pierwszego użycia. Produkty metalowe oraz mechaniczne (urządzenia samohamowne, przesuwne urządzenia powstrzymujące upadek z wysokości, prace z wykorzystaniem lin, zakotwień itp.): maksymalny czas użytkowania wynosi 20 lat licząc od daty produkcji (włącznie z przechowywaniem oraz użytkowaniem). Podana trwałość posiada charakter orientacyjny. Następujące czynniki mogą silnie na nią wpływać: - Nieprzestrzeganie instrukcji producenta w zakresie transportu, przechowywania oraz użytkowania /- „Agresywne” środowisko pracy: środowisko morskie, chemiczne, ekstremalne temperatury, tnące krawędzie... /- Wyjątkowo intensywne użytkowanie/- Silne uderzenia lub obciążenia /- Nieznajomość przeszłości produktu. Uwaga: czynniki te mogą wywołać uszkodzenia niewidoczne gołym okiem. Uwaga: w niektórych ekstremalnych warunkach trwałość produktu może zostać skrócona do kilku dni. W razie wątpliwości, należy za każdym razem odłożyć produkt i oddać go do: - kontroli /- lub zniszczenia. Podana trwałość nie zastępuje obowiązku regularnej weryfikacji (co najmniej raz w roku), która pozwoli ocenić stan produktu. Aby poznać centrum, w którym możliwe jest dokonanie przeglądu rocznego, zapraszamy do odwiedzenia strony WWW.DELTAPLUS.EU. Wszelka modyfikacja, dodanie lub naprawa środków ochrony osobistej wymaga wcześniejszego uzyskania zgody producenta oraz stosowania się do jego instrukcji pracy. Nie stosować poza zakresem stosowania określonym w niniejszej instrukcji. Producent nie może ponosić odpowiedzialności za jakiegokolwiek przypadkowe, bezpośrednie lub pośrednie zdarzenia wynikające z przeróbek lub użycia urządzenia w sposób odbiegający od niniejszej instrukcji. Nie należy przeciążać urządzenia. Aby upewnić się co do jego stanu oraz zagwarantować bezpieczeństwo użytkownika, należy regularnie sprawdzać produkt: 1/ poddając kontroli wizualnej następujące punkty: Stan taśmy lub linki: brak śladów poszarpania, nacięć, widocznych uszkodzeń szwów, przepaleń oraz podejrzanych skręceń. / Stan linki: brak śladów przerwania jednego lub wielu włókien, brak przegieć, przepaleń, korozji, utlenienia, deformacji skreću liny. / Stan części metalowych: brak śladów zużycia, deformacji, korozji lub utlenienia /Stan ogólny: wyszukać wszelkie ewentualne ślady degradacji związane z promieniowaniem ultrafioletowym lub warunkami klimatycznymi / Poprawne działanie oraz blokowanie łączników. / znacznik upadku (na krętliku) nie jest aktywny (nie powinno być widać koloru czerwonego). / Właściwe działanie funkcji zwijania i blokowania liny. Szczególne warunki, takie jak wilgoć, śnieg, oblodzenie, błoto, brud, farba, oleje, klej, korozja, przetarcie taśmy lub liny, mogą poważnie obniżyć niezawodność działania urządzenia powstrzymującego upadek. 2/ w następujących przypadkach: przed i w trakcie użytkowania / w razie wątpliwości / w razie kontaktu z produktami chemicznymi, rozpuszczalnikami lub materiałami łatwopalnymi, które mogłyby obniżyć sprawność jego działania. / jeśli został poddany obciążeniom wynikającym z upadku z wysokości. / co najmniej raz na dwaście miesięcy, przez producenta lub odpowiednią,

uprawnioną przez niego organizację. **BADANIE OKRESOWE ŚRODKA OCHRONY OSOBISTEJ:** Badanie powinno zostać przeprowadzone co najmniej raz na dwa miesiące, przez producenta lub odpowiednią, uprawnioną przez niego organizację. Jest ono bardzo ważne z punktu widzenia właściwej konserwacji oraz zachowania skuteczności środków ochrony osobistej, co przekłada się na bezpieczeństwo użytkownika. Po zakończeniu badania wręczony zostanie pisemny dokument zezwalający na dalsze użytkowanie środka ochrony osobistej. Według tego dokumentu, bezpieczeństwo użytkownika jest związane z zachowaniem skuteczności oraz wytrzymałością wyposażenia. W razie potrzeby, zlecić naprawę lub wymienić środek ochrony osobistej. Zgodnie z przepisami europejskimi przed pierwszym użyciem należy wypełnić kartę identyfikacyjną produktu, następnie podczas użytkowania kartę należy zachować razem z produktem i instrukcją użytkowania. Należy okresowo kontrolować czytelność oznakowania produktu. **ZNAČNIK UPADKU:** Po uruchomieniu się wskaźnika upadku i pojawieniu się koloru czerwonego (lub zniknięciu koloru zielonego, w przypadku łącznika T), nie należy używać urządzenia chroniącego przed upadkiem. Należy przekazać je do producenta lub upoważnionej przez niego, autoryzowanej jednostki w celu przeprowadzenia kontroli i przeglądu. Krętilik ze wskaźnikiem upadku powinien zostać wymieniony. W takim wypadku, należy przestrzegać wskazówek przedstawionych w instrukcji użytkowania danego elementu. **OSTRZEŻENIA:** Bezpieczeństwo użytkownika zależy od stałej skuteczności działania wyposażenia, jej odporności oraz właściwego zrozumienia zasad użytkowania opisanych poniżej. **OSTRZEŻENIA:** Wszelkie przeciężenie, statyczne bądź dynamiczne, wiąże się z ryzykiem uszkodzenia środka ochrony osobistej. **OSTRZEŻENIA:** Waga użytkownika, razem z jego ubraniem i wyposażeniem, nie może przekraczać maksymalnej wagi wskazanej na urządzeniu autoasekuracyjnym. **OSTRZEŻENIA:** Nie należy używać urządzenia samohamownego jako systemu zapobiegającego upadkowi lub podtrzymującego podczas pracy. **OSTRZEŻENIA:** W razie kontaktu z produktami chemicznymi, rozpuszczalnikami lub materiałami łatwopalnymi, które mogłyby wpłynąć na funkcjonowanie, należy wyłączyć urządzenie powstrzymujące upadek z użytku. Należy zlecić jego sprawdzenie przed ponownym użytkowaniem. **OSTRZEŻENIA:** Nie należy użytkować urządzenia powstrzymującego upadek po poważnym upadku z wysokości, dopóki nie zostanie sprawdzone, ponieważ mogło ono ulec uszkodzeniom niewidocznym gołym okiem. Tworzenie własnego indywidualnego systemu ochrony przed upadkiem jest niebezpieczne, ponieważ poszczególne funkcje bezpieczeństwa mogą ze sobą kolidować. Wszelka modyfikacja, dodanie lub naprawa środków ochrony osobistej wymaga wcześniejszego uzyskania pisemnej zgody producenta oraz stosowania się do jego instrukcji pracy. Nie stosować poza zakresem stosowania określonym w niniejszej instrukcji, ani poza limitami jego wytrzymałości. Producent nie może ponosić odpowiedzialności za jakiegokolwiek przypadkowe, bezpośrednie lub pośrednie zdarzenia wynikające z przeróbek lub użycia urządzenia w sposób odbiegający od niniejszej instrukcji. Temperatura w środowisku pracy : -32°C / +50°C. Niektóre środki ochrony indywidualnej zostały przetestowane przy użyciu obciążenia przekraczającego o 40% / 50% wymagania normatywne (140 kg / 150 kg), zob. oznaczenie produktu. **Przechowywanie/czyszczenie:** Podczas transportu i składowania: /- produkt należy przechowywać w opakowaniu /- produkt powinien znajdować się z dala od wszelkich przedmiotów tnących, ścierających etc... / produkt należy trzymać z dala od: promieniowanie słoneczne, gorąca, płomieni, gorącego metalu, olejów, produktów naftowych, agresywnych produktów chemicznych, kwasów, barwników, rozpuszczalników, ostrych krawędzi oraz tnących powierzchni. /Po wyczyszczeniu przechowywać z dala od światła, w suchym i przewiewnym miejscu. / Urządzenie należy czyścić przy pomocy wody z mydłem, następnie wytrzeć do sucha przy pomocy ściereki i pozostawić na świeżym powietrzu do wyschnięcia, z dala od źródła ognia i wysokiej temperatury. Podobnie należy postępować z częściami zamoczonymi w trakcie użytkowania. Nie wolno stosować chloru, agresywnych detergentów, rozpuszczalników, benzyny lub barwników, ponieważ substancje te mogą zmniejszać skuteczność działania urządzenia. Taśmy należy czyścić wyłącznie za pomocą łagodnego detergentu. **CS ZATAHOVACÍ ZACHYCOVAČE PÁDU (v souladu s EN 360) PROTECTOR TETRA AN14006F:** OCHRANNÝ PROSTŘEDEK, DÉLKA 6 M, POUZDRO Z ABS, POPRUH ŠÍŘKY 25 MM + 1 SPOJKA AM021, OBRTLÍK S INDIKACÍ PÁDU **PROTECTOR INOX AN11023F:** ZATAHOVACÍ ZACHYCOVAČ PÁDU S LANKEM + 1 AM020 - 23 M **PROTECTOR INOX AN11023T:** ZATAHOVACÍ ZACHYCOVAČ PÁDU S LANKEM + 1 AM016 - 23 M **PROTECTOR METAL AN115F:** ZATAHOVACÍ ZACHYCOVAČ PÁDU S LANKEM + 1 AM020 - 20 M **PROTECTOR METAL AN115T:** OCHRANNÝ PROSTŘEDEK, POZINKOVANÉ LANKO 20 M Ø 4 MM + 1 SPOJKA AM016, OBRTLÍK S INDIKACÍ PÁDU **PROTECTOR METAL AN116F:** ZATAHOVACÍ ZACHYCOVAČ PÁDU S LANKEM + 1 AM020 - 25 M **PROTECTOR METAL AN116T:** OCHRANNÝ PROSTŘEDEK, POZINKOVANÉ LANKO 25 M Ø 4 MM + 1 SPOJKA AM016, OBRTLÍK S INDIKACÍ PÁDU **PROTECTOR METAL AN11730F:** ZATAHOVACÍ ZACHYCOVAČ PÁDU S LANKEM + 1 AM020 - 30 M **PROTECTOR METAL AN11730T:** ZATAHOVACÍ ZACHYCOVAČ PÁDU S LANKEM + 1 AM016 - 30 M **PROTECTOR ROUND AN12006T:** OCHRANNÝ PROSTŘEDEK, POZINKOVANÉ LANKO 6 M + 1 SPOJKA AM016, OBRTLÍK S INDIKACÍ PÁDU **PROTECTOR ROUND AN12010T:** OCHRANNÝ PROSTŘEDEK, POZINKOVANÉ LANKO 10 M + 1 SPOJKA AM016, OBRTLÍK S INDIKACÍ PÁDU **PROTECTOR ROUND AN12015T:** OCHRANNÝ PROSTŘEDEK, POZINKOVANÉ LANKO 15 M + 1 SPOJKA AM016, OBRTLÍK S INDIKACÍ PÁDU **MEDBLOC AN13006C:** OCHRANNÝ PROSTŘEDEK MEDBLOC, DÉLKA 6 M, POUZDRO Z ABS, POLYESTEROVÝ POPRUH 25 MM, OBRTLÍK S INDIKACÍ PÁDU + 1 AM002 **PROTECTOR TETRA AN14006T:** OCHRANNÝ PROSTŘEDEK, DÉLKA 6 M, POUZDRO Z ABS, POPRUH ŠÍŘKY 25 MM + 1 SPOJKA AM016, OBRTLÍK S INDIKACÍ PÁDU **PROTECTOR TETRA AN14008F:** OCHRANNÝ PROSTŘEDEK, DÉLKA 8 M, POUZDRO Z ABS, POPRUH ŠÍŘKY 25 MM + 1 SPOJKA AM021, OBRTLÍK S INDIKACÍ PÁDU **PROTECTOR TETRA AN14008T:** ZATAHOVACÍ ZACHYCOVAČ PÁDU S POPRUHEM + 1 AM016 - 8 M **PROTECTOR TETRA AN15006F:** ZATAHOVACÍ ZACHYCOVAČ PÁDU S LANKEM + 1 AM020 - 6 M **PROTECTOR TETRA AN15006T:** ZATAHOVACÍ ZACHYCOVAČ PÁDU S LANKEM + 1 AM016 - 6 M **PROTECTOR TETRA AN15010F:** ZATAHOVACÍ ZACHYCOVAČ PÁDU S LANKEM + 1 AM020 - 10 M **PROTECTOR TETRA AN15010T:** ZATAHOVACÍ ZACHYCOVAČ PÁDU S LANKEM + 1 AM016 - 10 M **PROTECTOR TETRA AN15015F:** ZATAHOVACÍ ZACHYCOVAČ PÁDU S LANKEM + 1 AM020 - 15 M **PROTECTOR TETRA AN15015T:** ZATAHOVACÍ ZACHYCOVAČ PÁDU S LANKEM + 1 AM016 - 15 M **Návod k použití:** zda celkové rozmístění a situace na pracovišti omezují riziko pádu, jeho výšku a také kyvadlový efekt při případném pádu. V případě pádu se směr lana nebo popruhu změní a na okraji, přes nějž k pádu došlo, vytvoří určitý úhel zalomení. Tento úhel se měří mezi 2 částmi lana nebo popruhu na obou stranách okrajové hrany. Proto je nutné vždy provést přezkoumání situace na pracovišti s ohledem na riziko pádu, aby tento úhel nikdy nebyl menší než 90°. S cílem co nejvíce omezit tento kyvadlový pohyb je nutné omezit pracovní prostor a přesuny do stran. Nesmí být překročena vzdálenost 1,5 m mezi svislou osou hrany, přes níž může dojít k pádu, a kolmicí spuštěnou z kotvicího bodu zařízení pro zachycení pádu (17). Pokud pracovní situace vyžaduje překročení tohoto limitu, nelze již jednotlivé kotvice bod považovat za vhodný prostředek. V takovém případě použijte kotvice prostředek třídy C nebo D v souladu s normou EN795:1996 (příklad: záchranné lano). S cílem co nejvíce omezit tento kyvadlový pohyb je nutné omezit pracovní prostor a přesuny do stran. Nesmí být překročena vzdálenost 1,5 m mezi svislou osou hrany, přes níž může dojít k pádu, a kolmicí spuštěnou z kotvicího bodu zařízení pro zachycení pádu (17). Pokud pracovní situace vyžaduje překročení tohoto limitu, nelze již jednotlivé kotvice bod považovat za vhodný prostředek. V takovém případě použijte kotvice prostředek třídy C nebo D v souladu s normou EN795:1996 (příklad: záchranné lano). Prodejce musí zajistit překlad těchto pokynů (podle platných předpisů) do jazyka země, kde je vybavení používáno. Uživatel se musí před použitím OOP seznámit s pokyny v tomto dokumentu a porozumět jim. Testovací metody popsané v normách nepředstavují reálné podmínky použití. Je proto vždy nutné posoudit konkrétní situaci na pracovišti a zajistit, aby byl uživatel řádně vyškolen ohledně používání různých postupů a znal omezení pro použití jednotlivých prostředků. Tento osobní ochranný prostředek (OOP) smí používat pouze kvalifikované osoby, které prošly odpovídajícím školením, nebo obsluha pod přímým dohledem kompetentního nadřízeného. Bezpečnost uživatele závisí na trvalé funkčnosti a odolnosti OOP a na správném pochopení a dodržování pokynů uvedených v tomto návodu k použití. Uživatel je osobně odpovědný za jakékoli používání tohoto OOP, při němž by nebyly dodrženy pokyny z tohoto návodu nebo by nebyla respektována bezpečnostní opatření platná pro OOP, uvedená v tomto návodu. Tento OOP smí používat pouze zdravé osoby. Na bezpečnost uživatele může mít vliv jeho momentální zdravotní stav. V případě pochybností kontaktujte svého lékaře. Dodržujte přesně všechny pokyny týkající se použití, kontroly, údržby a uskladnění. Tento spojovací prostředek může být prvkem nebo součástí v systémech ochrany osob proti pádu (systémy pro pracovní polohování a zadržení (EN358), osobní ochranné prostředky proti pádům z výšky (EN353-1, EN353-2, EN355, EN360) nebo systémy lanového přístupu či záchranné systémy). S ostatními prvky systému je propojen pomocí spojek (EN362). Tento produkt je nedílnou součástí komplexního

systemu ochrany osob proti pádu (EN363), jehož účelem je minimalizovat riziko tělesného zranění osob v případě pádu. Před každým použitím si znovu přečtěte doporučení ohledně použití všech komponent systému. Tento prostředek pro zachycení pádu musí být prostřednictvím svého madla připevněn ke kotvicímu bodu (EN795). Bod upevnění (umístěný na pouzdru) tohoto prostředku pro zachycení pádu je spojen s kotvicím bodem (EN795) konstrukce pomocí spojky (EN362). Konec lana nebo popruhu je připevněn k přípojovacímu bodu v zadové části postroje (EN361) prostřednictvím spojky (EN362). (Přípojovací bod postroje na hrudi bude používán pouze ve výjimečných případech). Aby bylo možné používat s prostředky pro zachycení pádu, musejí být spojky (EN362) vybaveny funkcí otočného oka typu obrtlík. Zachycovací postroj (EN361) je jediné vybavení připevňované k tělu, které se smí v rámci systému pro zachycení pádu používat. Prostředek pro zachycení pádu je vybaven zatahovacím popruhem nebo lanem. Prostředky pro zachycení pádu mohou být vybaveny různými ukončovacími prvky (obrtlík EN354) či různými spojkami (EN362). V těchto případech dodržujte předpisy popsané v příslušném návodu k použití. Některé prostředky pro zachycení pádu jsou na obrtlíku vybaveny vizuálním indikátorem pádu (viz referenční tabulku). Některé prostředky pro zachycení pádu mají specifickou charakteristiku (viz referenční tabulku). - mohou být navrženy speciálně pro intenzivní používání - mohou být navrženy speciálně pro použití v horizontálních polohách Viz specifické informace. POUŽITÍ (S VÝJIMKOU REFERENČNÍCH KÓDŮ AN13006 YY): Je-li tento prostředek pro zachycení pádu připojen ke kotvicímu bodu nacházejícímu se nad uživatelem, umožňuje velké přesuny ve svislém směru i velké přesuny ve vodorovném směru, na vodorovné i nakloněné ploše. Během fáze přesunu uživatele se lano nebo popruh odvíjí z bubnu, resp. se na něj opět navíjí. Lano, resp. popruh jsou neustále udržovány napjaté pomocí vratné pružiny. V případě pádu je odvíjení lana, resp. popruhu zablokováno pomocí zámku a počínající pád je okamžitě zastaven. Prostředky pro zachycení pádu vybavené funkcí indikace pádu: v případě pádu se na obrtlíku objeví červený indikátor nebo přestane být vidět zelený indikátor. POUŽITÍ A/NEBO NASTAVENÍ: Každému uživateli doporučujeme přidělit vlastní postroj. Tento OOP smí v jednom okamžiku používat vždy pouze jedna osoba. Prostředek pro zachycení pádu musí být připojen ke kotvicímu bodu nacházejícímu se nad hlavou uživatele (minimální pevnost v tahu: 12 kN (EN795)). Není-li uvedeno jinak, nesmí být prostředek pro zachycení pádu používán v konfiguraci typu „**POUŽÍVÁNÍ VE VODOROVNÉ POLOZE**“ (viz definici níže). V průběhu práce dbejte na to, aby nedošlo k překroucení popruhů: pohyby či přesuny uživatele nesmějí vyvolávat překroucení popruhů; zabraňte tomu, aby byl překroucený popruh navinut dovnitř pouzdra prostředku pro zachycení pádu. V případě pádu může dojít ke kyvadlovému efektu. S cílem co nejvíce omezit tento kyvadlový pohyb je nutné omezit pracovní prostor a přesuny do stran. Přesuny do stran nesmějí překročit 40° od svislé osy procházející kotvicím bodem prostředku pro zachycení pádu (viz pictogram). Doporučení: Vyhněte se prudkému puštění lana nebo popruhu při navinování. Vhodnější je napomoci navinutí lana nebo popruhu do pouzdra klidným pohybem. ⑦ **INTENZIVNÍ POUŽÍVÁNÍ**: Prostředky zachycení pádu, které jsou schváleny a doporučeny pro „intenzivní používání“ prošly úspěšně náročnými zkouškami odolnosti (kapitola 5.4 EN360 :2002). Dokáží tak velmi dlouho odolávat namáhání, vyvolanému určitými pracovními situacemi. **POUŽÍVÁNÍ VE VODOROVNÉ POLOZE** (podle evropského listu 11.060): Termín používání ve vodorovné poloze označuje konfiguraci, při níž je prostředek zachycení pádu připojen ke kotvicímu bodu umístěnému níže než přípojovací bod na hrudi nebo zádech postroje uživatele. Prostředky zachycení pádu, které jsou označeny pictogramem č. 11a, jsou certifikovány pro používání ve vodorovné s ohybem přes hrany o poloměru $r > 0,5 \text{ mm}$ / typ A – podle evropského listu 11.060. ⑨, ⑩. Lanové prostředky zachycení pádu nesmějí být používány ve vodorovné poloze, pokud nejsou vybaveny spojovacím prostředkem (EN354) ve formě popruhu typu LO031 (LO030150), který je pomocí spojky (EN362) připojen mezi koncem lana a přípojovacím bodem postroje. Je-li při vyhodnocení rizik před zahájením práce zjištěno, že hrana objektu je příliš ostrá nebo obsahuje otřepy či ostřiny, které by mohly poškodit lano nebo popruh: - musejí být před zahájením práce podniknuta příslušná opatření za účelem zabránění pádu přes okraj nebo - musí být na okraj, přes který může k pádu dojít, nainstalována ochrana nebo - je nutné kontaktovat výrobce. Kotvicí bod zařízení musí být vždy umístěn nad úrovní pracoviště nebo alespoň ve stejné úrovni. V takovém případě by mohla síla vyvolaná nárazem o stavební konstrukci způsobit vážné poranění nebo dokonce smrt. S cílem co nejvíce omezit tento kyvadlový pohyb je nutné omezit pracovní prostor a přesuny do stran. Nesmí být překročena vzdálenost 1,5 m mezi svislou osou hrany, přes níž může dojít k pádu, a kolmicí spuštěnou z kotvicího bodu zařízení pro zachycení pádu ⑪. Pokud pracovní situace vyžaduje překročení tohoto limitu, nelze již jednotlivý kotvicí bod považovat za vhodný prostředek. V takovém případě použijte kotvicí prostředek třídy C nebo D v souladu s normou EN795:1996 (příklad: záchranné lano). V případě potřeby instalujte ochranný obal. ⑫ Při určování požadované světlé výšky musí být vždy brána v úvahu odchylka kotvicího prostředku. Za tímto účelem je nutné pečlivě dodržovat pokyny uvedené v návodu k použití kotvicího prostředku. Při používání se nesmí celková sestava prostředků dostat do kontaktu s následujícími objekty: s ostrými prvky, ostrými hranami, konstrukcemi o malém průměru, oleji, agresivními chemikáliemi, ohněm, rozpalenými kovy, elektrickými vodiči všech typů... V případě potřeby instalujte ochranný obal. Z bezpečnostních důvodů vždy před každým použitím zkontrolujte následující skutečnosti: zda jsou všechny spojky (EN362) uzavřeny a zajištěny / zda jsou pro každý prvek systému dodržovány všechny pokyny a předpisy pro použití / zda celkové rozmístění a situace na pracovišti omezují riziko pádu, jeho výšku a také kyvadlový efekt při případném pádu. / zda je k dispozici dostatečná světlá výška (volný prostor pod nohama uživatele) a zda správnou funkci zachytávacího systému nenarušuje žádná překážka. Světlá výška se vypočte jako součet vzdálenosti nutné pro zastavení H a přídavné bezpečnostní rezervy 1 m. Vzdálenost H se měří od počáteční do konečné pozice nohou uživatele (nachází-li se tělo uživatele pro zachycení pádu v rovnovážné poloze). (viz tabulka): Zajistěte dostatečnou a bezpečnou vzdálenost od země a veškerých elektrických vedení nebo oblastí představujících riziko elektrického šoku. **Meze použití**: Před každou činností, při níž se používají OOP, je nutné vytvořit záchranný plán, aby bylo možné čelit veškerým představitelným nouzovým situacím, které by během dané činnosti mohly nastat. Textilní produkty nebo produkty obsahující textilní komponenty (postroje, pásy, tlumiče energie atd.): maximální životnost při skladování je 10 let od data výroby a při používání 7 let od prvního použití. Kovové a mechanické produkty (prostředek pro zachycení pádu se zatahovacím mechanismem, posuvný mechanismus, pracovní pomůcky pro zavěšení na ocelových lanech, body ukotvení atd.): maximální životnost je 20 let od data výroby (včetně skladování a používání). Udávaná životnost má spíše orientační charakter. Silný vliv na dobu životnosti mají následující faktory: -nedodržování pokynů ohledně přepravy, skladování a používání: -vliv „agresivního“ pracovního prostředí: mořské ovzduší, výskyt chemických látek, extrémní teploty, překážky s ostrými hranami atd. /-obzvláště intenzivní používání /-silné rázy nebo mechanické namáhání /-překročení stanovené životnosti produktu. Upozornění: Tyto faktory mohou způsobit takové zhoršení vlastností, které není pouhým okem patrné. Upozornění: Za určitých extrémních podmínek může dojít ke zkrácení životnosti na několik dní. V případě pochybností vyřaďte produkt z používání a nechte u něj provést: - odbornou revizi /- likvidaci. Uvedená doba životnosti nenahrazuje požadavek na pravidelné přezkoušení (minimálně jednou za rok), které umožní přesně zjistit stav produktu. **NEJBLIŽŠÍ SERVISNÍ STŘEDISKO PRO PROVEDENÍ ROČNÍ REVIZE NAJDETE NA WEBOVÝCH STRÁNKÁCH WWW.DELTAPLUS.EU**. Bez předchozího písemného souhlasu výrobce a bez využití jeho pracovních postupů nesmějí být prováděny žádné úpravy, vylepšení ani opravy OOP. Produkty nepoužívejte k jiným účelům, než jaké jsou uvedeny v příslušném návodu k použití. Výrobce nemůže nést odpovědnost za žádné nehody, vzniklé jako přímý či nepřímý důsledek použití odlišných a postupů v tomto návodu. Nikdy nepoužívejte toto vybavení k účelům mimo rámec jeho kapacity. Aby byl zajištěn dokonalý stav a bezchybná funkce produktů, a tím také bezpečnost uživatelů, je nutné produkty systematicky kontrolovat: 1/ Provádí se vizuální kontrola zaměřená na následující: Stav popruhu nebo lana: vlákna nesmějí být roztržena či naříznuta, švy nesmějí být poškozeny, na produktu nesmějí být žádná popálení ani jiná neobvyklá poškození či zúžení. / Stav lana: nesmějí být patrná žádná naříznutí či zlomení jednoho či více vláken, ohnutí, spálená místa, koroze či oxidace ani žádné deformace ve stáčené struktuře lana. / Stav kovových komponent: žádné opotřebení, deformace ani koroze či oxidace. /Celkový stav: Zaměřte se na jakékoli případné poškození v důsledku UV záření či jiných klimatických podmínek. / Správná funkce a zamykání spojky. / zda nebyl aktivován indikátor pádu (umístěný na obrtlíku) (nesmí být vidět červená barva). / Správná funkce zatahovacího mechanismu a blokovácí lana. Funkčnost prostředků pro zachycení pádu mohou významně omezit specifické podmínky, jako je vlhké prostředí, sníh, led, bahno, prach či špína, barvy, olejové látky, lepicí prostředky, koroze, opotřebení popruhu či ocelového lana apod. 2/ v následujících případech: před použitím a v jeho průběhu / v případě pochybností / v případě kontaktu s agresivními chemickými látkami, rozpouštědly či hořavinami, které by mohly mít vliv na správnou funkci. / pokud byla v případě pádu stanovena další omezení. / nejméně každých dvanáct měsíců provedení kontroly výrobcem nebo kvalifikovaným servisem s autorizací od výrobce. **PRAVIDELNÉ PŘEZKOUŠENÍ OOP Nejméně každých dvanáct měsíců musí být provedeno přezkoušení výrobcem nebo kvalifikovaným servisem**

s autorizací od výrobce. Toto velmi důležité přezkoušení je zaměřeno na údržbu a na správnou funkci OOP, a tudíž také na bezpečnost uživateli. Při tomto přezkoušení je třeba získat písemný doklad, který opravňuje k dalšímu bezpečnému používání daného OOP. V tomto dokladu bude upřesněno, že bezpečnost uživatele je vázána na zajištění správné funkčnosti a pevnosti daného vybavení. V případě potřeby nechejte OOP opravit nebo jej vyměňte. V souladu s evropskými předpisy musí být před prvním použitím výrobku vyplněn identifikační štítek, pak potvrzen a uchován uživatelem s výrobkem i návodem k použití. Čitelnost označení je nutné pravidelně kontrolovat. **INDIKÁTOR PÁDU:** Pokud došlo k aktivaci indikátoru pádu, je vidět červená barva (nebo v případě spojky typu T přestane být vidět zelená barva): zachycovač pádu již dále nepoužívejte. Předajte tento prostředek k přezkoušení výrobci nebo do kvalifikovaného servisu autorizovaného výrobcem. Obrtlík s indikátorem pádu bude nutné vyměnit. V těchto případech dodržujte předpisy popsané v příslušném návodu k použití. **UPOZORNĚNÍ:** Bezpečnost uživatele závisí na trvalé funkčnosti a pevnosti OOP a na správném pochopení a dodržování pokynů uvedených v tomto návodu k použití. **UPOZORNĚNÍ:** Na správnou funkci OOP může mít negativní vliv jakékoli přetížení (statické či dynamické). **UPOZORNĚNÍ:** Hmotnost uživatele, včetně oblečení a pracovního vybavení, nesmí nikdy překročit maximální přípustnou hmotnost uvedenou na prostředku pro zachycení pádu. **UPOZORNĚNÍ:** Prostředek pro zachycení pádu se zatahovacím mechanismem nikdy nepoužívejte jako systém pro pracovní polohování či zadržení. **UPOZORNĚNÍ:** Při kontaktu s chemickými produkty, rozpouštědly nebo pohonnými hmotami, které by mohly mít vliv na správnou funkci, vyřadte prostředek pro zachycení pádu z provozu. Před jakýmkoli dalším použitím jej nechte zkontrolovat a přezkoušet. **UPOZORNĚNÍ:** Prostředek pro zachycení pádu, který přestal výrazně pád, dále nepoužívejte a nechejte jej zkontrolovat a přezkoušet, protože mohlo dojít k jeho poškození, které nemusí být pouhým okem patrné. Vytváření vlastních systémů pro zachycení pádu je velmi nebezpečné, protože jednotlivé bezpečnostní funkce se mohou dostat do vzájemného rozporu. Bez předchozího písemného souhlasu výrobce a bez využití jeho pracovních postupů nesmějí být prováděny žádné úpravy, vylepšení ani opravy OOP. Produkty nepoužívejte k jiným účelům, než jaké jsou uvedeny v příslušném návodu k použití, ani nepřekračujte limity těchto produktů. Výrobce nemůže nést odpovědnost za žádné nehody, vzniklé jako přímý či nepřímý důsledek postupů odlišných od postupů v tomto návodu. Teplota pracovního prostředí: -32°C / +50°C. Některé z produktů OOP byly testovány při hmotnostním zatížení překračujícím o 40 až 50 % požadavky norem (tj. při 140 či 150 kg), viz označení na produktech. **Pokyny pro skladování/Čistění:** Během dopravy a skladování: - produkt přechovávejte v odpovídajícím obalu; - produkt přechovávejte mimo dosah jakýchkoli ostrých předmětů, brusných prostředků atd... / produkt přechovávejte mimo dosah přímého slunečního záření, vysokých teplot, ohně, rozpálených kovů, olejů, ropných produktů, agresivních chemických látek, kyselin, barviv, rozpouštědel, ostrých hran a konstrukcí o tenkém průměru. / Před skladováním výrobek vždy očistěte. Skladujte jej na tmavém, suchém a odvětraném místě. / Výrobek čistěte vody a mýdla, otřete jej pomocí hadříku a nechte jej přirozenou cestou oschnout na větraném místě. Vyhněte se ohni nebo přímému zdroji tepla a také všem vysušujícím prostředkům. Nepoužívejte louch, agresivní čisticí prostředky, rozpouštědla, benzín ani žádná barviva. Tyto látky mohou negativně ovlivnit funkčnost produktem. Spojovací prostředek čistěte pouze pomocí jemných čisticích prostředků. **SK SAMONAVÍJACÍ ZACHYTÁVAČ PÁDU (v súlade s normou EN 360) PROTECTOR TETRA AN14006F:** ZARIADENIE NA ZACHYTENIE PÁDU 6 M ABS, POPRUH ŠÍRKY 25 MM + 1 SPOJOVACÍ KOMPONENT AM021 S OTOČNÝM ČAPOM A INDIKÁTOROM PÁDU **PROTECTOR INOX AN11023F:** SAMONAVÍJACIE ZARIADENE NA ZACHYTENIE PÁDU S LANOM + 1 AM002 - 23 M **PROTECTOR INOX AN11023T:** SAMONAVÍJACIE ZARIADENE NA ZACHYTENIE PÁDU S LANOM + 1 AM016 - 23 M **PROTECTOR METAL AN115F:** SAMONAVÍJACIE ZARIADENE NA ZACHYTENIE PÁDU S LANOM + 1 AM002 - 20 M **PROTECTOR METAL AN115T:** ZARIADENIE NA ZACHYTENIE PÁDU 20 M S GALVANIZOVANÝM LANOM Ø 4 MM + 1 SPOJOVACÍ KOMPONENT AM016 S OTOČNÝM ČAPOM A INDIKÁTOROM PÁDU **PROTECTOR METAL AN116F:** SAMONAVÍJACIE ZARIADENE NA ZACHYTENIE PÁDU S LANOM + 1 AM002 - 25 M **PROTECTOR METAL AN116T:** ZARIADENIE NA ZACHYTENIE PÁDU 25 M S GALVANIZOVANÝM LANOM Ø 4 MM + 1 SPOJOVACÍ KOMPONENT AM016 S OTOČNÝM ČAPOM A INDIKÁTOROM PÁDU **PROTECTOR METAL AN11730F:** SAMONAVÍJACIE ZARIADENE NA ZACHYTENIE PÁDU S LANOM + 1 AM002 - 30 M **PROTECTOR METAL AN11730T:** SAMONAVÍJACIE ZARIADENE NA ZACHYTENIE PÁDU S LANOM + 1 AM016 - 30 M **PROTECTOR ROUND AN12006T:** ZARIADENIE NA ZACHYTENIE PÁDU 6 M S GALVANIZOVANÝM LANOM + 1 SPOJOVACÍ KOMPONENT AM016 S OTOČNÝM ČAPOM A INDIKÁTOROM PÁDU **PROTECTOR ROUND AN12010T:** ZARIADENIE NA ZACHYTENIE PÁDU 10 M S GALVANIZOVANÝM LANOM + 1 SPOJOVACÍ KOMPONENT AM016 S OTOČNÝM ČAPOM A INDIKÁTOROM PÁDU **PROTECTOR ROUND AN12015T:** ZARIADENIE NA ZACHYTENIE PÁDU 15 M S GALVANIZOVANÝM LANOM + 1 SPOJOVACÍ KOMPONENT AM016 S OTOČNÝM ČAPOM A INDIKÁTOROM PÁDU **MEDBLOC AN13006C:** MEDBLOC 6 M S KRYTOM ABS, POPRUH Z POLYESTERU 25 MM, OTOČNÝ ČAP S INDIKÁTOROM PÁDU + 1 AM002 **PROTECTOR TETRA AN14006T:** ZARIADENIE NA ZACHYTENIE PÁDU 6 M ABS, POPRUH ŠÍRKY 25 MM + 1 SPOJOVACÍ KOMPONENT AM016 S OTOČNÝM ČAPOM A INDIKÁTOROM PÁDU **PROTECTOR TETRA AN14008F:** ZARIADENIE NA ZACHYTENIE PÁDU 8 M ABS, POPRUH ŠÍRKY 25 MM + 1 SPOJOVACÍ KOMPONENT AM021 S OTOČNÝM ČAPOM A INDIKÁTOROM PÁDU **PROTECTOR TETRA AN14008T:** SAMONAVÍJACIE ZARIADENE NA ZACHYTENIE PÁDU S POPRUHOM + 1 AM016 - 8 M **PROTECTOR TETRA AN15006F:** SAMONAVÍJACIE ZARIADENE NA ZACHYTENIE PÁDU S LANOM + 1 AM020 - 6 M **PROTECTOR TETRA AN15006T:** SAMONAVÍJACIE ZARIADENE NA ZACHYTENIE PÁDU S LANOM + 1 AM016 - 6 M **PROTECTOR TETRA AN15010F:** SAMONAVÍJACIE ZARIADENE NA ZACHYTENIE PÁDU S LANOM + 1 AM002 - 10 M **PROTECTOR TETRA AN15010T:** SAMONAVÍJACIE ZARIADENE NA ZACHYTENIE PÁDU S LANOM + 1 AM016 - 10 M **PROTECTOR TETRA AN15015F:** SAMONAVÍJACIE ZARIADENE NA ZACHYTENIE PÁDU S LANOM + 1 AM002 - 15 M **PROTECTOR TETRA AN15015T:** SAMONAVÍJACIE ZARIADENE NA ZACHYTENIE PÁDU S LANOM + 1 AM016 - 15 M **Návod na použitie:** či všeobecný stav pracovnej situácie obmedzuje riziko pádu, výšku pádu a kyvadlový pohyb v prípade pádu. či všeobecný stav pracovnej situácie obmedzuje riziko pádu, výšku pádu a kyvadlový pohyb v prípade pádu. V prípade pádu smer lana alebo popruhu sa mení a vytvára uhol na okraji, z ktorého došlo k pádu. Tento uhol sa meria medzi 2 časťami lana alebo popruhu umiestnenými na jednej a druhej strane okraja. V dôsledku toho zanalyzujte pracovnú situáciu konfiguráciu rizika pádu, aby bol tento uhol menší ako 90°. Je potrebné obmedziť pracovný priestor alebo bočné pohyby za účelom obmedzenia tohto kyvadlového pohybu. Nesmú byť dlhšie ako 1,5 m na jednu a druhú stranu od kolmej osi na okraji (z ktorého môže dôjsť k pádu) a prechádzajúcej kotviacim bodom zariadenia na zachytávanie pádu (17). Ak si pracovná situácia vyžaduje prekročenie týchto obmedzení, individuálny kotviaci bod už nie je vhodným zariadením. V danom prípade používajte kotviace zariadenie typu C alebo D v súlade s normou EN795:1996 (napríklad: záchranné lano). Je potrebné obmedziť pracovný priestor alebo bočné pohyby za účelom obmedzenia tohto kyvadlového pohybu. Nesmú byť dlhšie ako 1,5 m na jednu a druhú stranu od kolmej osi na okraji (z ktorého môže dôjsť k pádu) a prechádzajúcej kotviacim bodom zariadenia na zachytávanie pádu (17). Ak si pracovná situácia vyžaduje prekročenie týchto obmedzení, individuálny kotviaci bod už nie je vhodným zariadením. V danom prípade používajte kotviace zariadenie typu C alebo D v súlade s normou EN795:1996 (napríklad: záchranné lano). Tento návod musí (podľa platnej legislatívy) preložiť predajca do jazyka krajiny, kde sa pomôcka používa. Pred používaním tejto OOPP si používateľ musí prečítať tento návod. Testovacie metódy opísané v normách nepredstavujú skutočné podmienky používania. V dôsledku toho je dôležité zanalyzovať každú pracovnú situáciu a každý používateľ musí byť vyškolený na rôzne techniky za účelom zistenia obmedzení jednotlivých zariadení. Túto OOPP môžu používať iba kompetentné osoby, ktoré absolvovali príslušné školenie alebo ktoré ju používajú pod neustálym dohľadom kompetentnej nadriadenej osoby. Bezpečnosť používateľa závisí od konštantnej efektívnosti OOPP, jej odolnosti a správneho pochopenia pokynov uvedených v tomto návode na používanie. Používateľ je osobne zodpovedný za akékoľvek používanie tejto OOPP, ktoré by nebolo v súlade s pokynmi uvedenými v tomto návode, a v prípade nedodržania bezpečnostných opatrení platných pre OOPP uvedených v tomto návode. Túto POO môžu používať iba osoby v dobrom zdravotnom stave, pretože niektoré zdravotné podmienky môžu ovplyvniť bezpečnosť používateľa - v prípade pochybností vyhľadajte lekársku pomoc. Dôsledne dodržiavajte pokyny týkajúce sa používania, kontroly, údržby a skladovania. Toto lano môže slúžiť ako prvok alebo prepájací komponent systémov osobnej ochrany pri práci vo výškach (pridržiavacie systémy, systémy na udržiavanie v pracovnej pozícii (EN358), systémy na zachytávanie pádu (EN353-1, EN353-2, EN355, EN360), lanové prístupové systémy a záchranné systémy). Pripája sa k iným prvkom systému pomocou karabín (EN362). Tento výrobok je neoddeliteľnou súčasťou celkového systému pre prácu vo výškach (EN363), ktorého funkciou je minimalizovať riziko telesného zranenia počas pádov. Pred akýmkoľvek používaním sa odporúča preštudovať si odporúčania týkajúce sa používania

každého komponentu systému. Toto zariadenie na zachytávanie pádu sa pripája svojou rukoväťou ku kotviacemu bodu (EN795). Miesto upevnenia (umiestnené na vrchu ochranného krytu) tohto zariadenia na zachytávanie pádu sa pripája ku kotviacemu bodu (EN795) konštrukcie pomocou karabíny (EN362). Koniec lana alebo popruhu sa pripája k chrbtovému bodu uchytania na postroji (EN361) pomocou karabíny (EN362). (Prsný bod uchytania na postroji sa bude používať iba vo výnimočných prípadoch). Aby sa mohlo používať so zariadením na zachytenie pádu, karabíny (EN362) musia mať otáčaciu funkciu typu závesného krúžku. Bezpečnostný postroj na zachytenie pádu (EN361) je jedinou povolenou pomocou na pridržiavanie tela, ktorá sa smie používať so systémom na zachytávanie pádu. Zariadenie na zachytávanie pádu je vybavené buď navijacím popruhom alebo lanom. Zariadenia na zachytávanie pádu môžu byť vybavené rôznymi koncovými prvkami (závesný krúžok EN354) a rôznymi karabínami (EN362). V týchto prípadoch dodržiavajte pokyny uvedené v návode na používanie daných komponentov. Niektoré zariadenia na zachytávanie pádu sú vybavené kontrolným prvkom pádu viditeľným na závesnom krúžku (pozri tabuľku s referenciami). Niektoré zariadenia na zachytávanie pádu majú špeciálne vlastnosti (pozri tabuľku s referenciami). - môžu byť špeciálne určené na intenzívne používanie, - môžu byť špeciálne určené na horizontálne používanie. Pozri technické informácie. FUNKČNOSŤ (OKREM REFERENCIÍ AN13006 YY): Keď je toto zariadenie na zachytávanie pádu pripojené ku kotviacemu bodu umiestnenému nad používateľom, umožňuje používateľovi vykonávať veľké vertikálne pohyby, veľké horizontálne pohyby na horizontálnej alebo naklonenej rovine. Počas premiestňovania používateľa sa lano alebo popruh odvíja a navíja na valec. Lano alebo popruh sa neustále pridržiava natiiahnutý vďaka spätnej pružine. V prípade pádu zistovacia mechanizmus zablokuje odvíjanie lana alebo popruhu a okamžite zastaví začatý pád. Pri zariadeniach na zachytávanie pádu vybavených kontrolnou funkciou pádu: v prípade pádu sa na závesnom krúžku objaví červená farba, teda zelená farba nie je viditeľná. UMIESTNENIE A/ALEBO NASTAVENIA: Postroj sa odporúča prideliť každému používateľovi. Túto OOPP smie používať iba jedna osoba. Zariadenie na zachytávanie pádu sa musí pripájať ku kotviacemu bodu nad používateľom (minimálna odolnosť: 12 kN (EN795). Ak nebolo uvedené inak, zariadenie na zachytávanie pádu sa musí používať v konfigurácii na „HORIZONTÁLNE POUŽÍVANIE“ (pozri nižšie uvedenú definíciu). Počas všetkých týchto úkonov dbajte na to, aby sa popruh nestočil: pohyby používateľa nesmú spôsobiť stočenie popruhu; dbajte na to, aby sa stočený popruh nenavinul do vnútra ochranného krytu zariadenia na zachytávanie pádu. Počas pádu môže dôjsť ku kyvadlovému pohybu. Je potrebné obmedziť pracovný priestor alebo bočné pohyby za účelom obmedzenia tohto kyvadlového pohybu. Nesmie prekročiť uhol 40° od vertikálnej osi prechádzajúcej kotviacim bodom zariadenia na zachytávanie pádu (pozri piktogram). Lano alebo popruh sa neodporúča rýchlo uvoľniť, keď je odvinuté lano alebo popruh. Je potrebné ich pridržiavať pri navíjaní do ochranného krytu. ⑦ INTENZÍVNE POUŽÍVANIE: Odporúčané zariadenia na zachytávanie pádu určené „na intenzívne používanie“ úspešne prešli požadovanými testami odolnosti (kapitola 5.4 EN360:2002). V dôsledku toho vydržia veľmi dlho odolávať namáhaniam pri niektorých pracovných situáciách. HORIZONTÁLNE POUŽÍVANIE (podľa záznamu CNB 11.060): Horizontálne používanie je konfigurácia, pri ktorej je zariadenie na zachytávanie pádu pripojené ku kotviacemu bodu nachádzajúcemu sa pod prsným alebo chrbtovým bodom uchytania na postroji. Zariadenia na zachytávanie pádu s piktogramom č. 11a sú certifikované na horizontálne používanie pri hranách s polomerom $r > 0,5 \text{ mm/Typ A}$ - záznam CNB 11.060. ⑨, ⑮. Zariadenia na zachytávanie pádu sa môžu používať horizontálne iba vtedy, keď sú vybavené lanom (EN354) typu popruh LO031 (LO030150) pripojeným pomocou karabíny (EN 362) ku koncu kovového lana a bodu uchytania na postroji. V prípade, že sa pri analýze rizík vykonanej pred začatím prác zistilo, že okraj je veľmi ostrý a/alebo ostrapkaný a mohol by spôsobiť poškodenie lana alebo popruhu: - pred začatím prác je potrebné urobiť nevyhnutné opatrenia, aby sa predišlo pádu z okraja, - nainštalovať ochrannú pomôcku na okraj alebo - kontaktovať výrobcu. Kotviaci bod zariadenia sa musí vždy nachádzať nad pracovnou plochou alebo na jej úrovni. V danom prípade môže sila nárazu na konštrukciu spôsobiť vážne poranenia alebo aj smrteľný úraz. Je potrebné obmedziť pracovný priestor alebo bočné pohyby za účelom obmedzenia tohto kyvadlového pohybu. Nesmú byť dlhšie ako 1,5 m na jednu a druhú stranu od kolmej osi na okraji (z ktorého môže dôjsť k pádu) a prechádzajúcej kotviacim bodom zariadenia na zachytávanie pádu ⑰. Ak si pracovná situácia vyžaduje prekročenie týchto obmedzení, individuálny kotviaci bod už nie je vhodným zariadením. V danom prípade používajte kotviace zariadenie typu C alebo D v súlade s normou EN795:1996 (napríklad: záchranné lano). Popríklad je potrebné použiť aj ochranné puzdro. ⑯ Odchýlenie kotviaceho zariadenia je potrebné brať do úvahy za účelom určenia požadovaného voľného priestoru nad zemou. V dôsledku toho je potrebné brať do úvahy špecifické ukazovatele uvedené v návode na používanie kotviaceho zariadenia. Počas používania sa zostava zariadenia nesmie dostať do kontaktu s: ostrými prvkami, ostrými hranami a konštrukciami malých priemerov, olejmi, agresívnymi chemickými výrobkami, ohňom, teplým kovom, žiadnym typom elektrických vodičov... Popríklad je potrebné použiť aj ochranné puzdro. Z bezpečnostných dôvodov a pred každým použitím skontrolujte: či sú karabíny (EN362) zatvorené a zaistené / či sú dodržané uvedené pokyny týkajúce sa používania každého komponentu systému / či všeobecný stav pracovnej situácie obmedzuje riziko pádu, výšku pádu a kyvadlový pohyb v prípade pádu. / či je priestor nad zemou dostatočný (voľný priestor pod nohami používateľa) a či žiadna prekážka neobmedzuje normálnu funkčnosť systému na zachytávanie pádu. Priestor nad zemou je vzdialenosť zastavenia H + doplnková bezpečnostná vzdialenosť 1 m. Vzdialenosť H sa meria od počiatkovej polohy pod nohami až po finálnu polohu (rovnováha používateľa po zastavení pádu). (pozri tabuľku): Zaručte bezpečnostnú vzdialenosť v porovnaní so zemou a elektrickým vedením alebo miestami, kde hrozí elektrické riziko. **Obmedzenia pri používaní:** Pred akýmkoľvek úkonom týkajúcim sa aplikácie OOPP je potrebné zaviesť záchranný plán, ktorého úlohou je zvládnuť akúkoľvek núdzovú situáciu, ku ktorej by mohlo dôjsť počas daného úkonu. Látkové výrobky alebo výrobky obsahujúce látkové komponenty (postroj, opasky, tlmiče pádu a pod.): maximálna doba životnosti 10 rokov pri skladovaní (od dátumu výroby), 7 rokov od prvého použitia. Kovové výrobky a mechanické výrobky (samonavijacie zariadenie na zachytávanie pádu, posuvné, práca na prameňových lanách, kotvenie a pod.): maximálna doba životnosti 20 rokov od dátumu výroby (vrátane skladovania a používania). Doba životnosti sa uvádza iba informačne. Životnosť by mohli výraznou mierou ovplyvniť nasledujúce faktory: - nedodržanie pokynov výrobcu týkajúcich sa prepravy, skladovania a používania / - „nepriaznivé“ pracovné prostredie: morské prostredie, chemické prostredie, extrémne teploty, ostré hrany ... / - nadmerne intenzívne používanie / - náraz alebo veľké obmedzenia / - neznalosť histórie výrobku. Upozornenie: Tieto faktory môžu spôsobiť poškodenia viditeľné voľným okom. Upozornenie: Niektoré extrémne podmienky môžu znížiť životnosť výrobku o niekoľko dní. V prípade pochybností systematicky vyradíte výrobky za účelom: - revízie / - likvidácie. Životnosť nenahrádza pravidelnú kontrolu (minimálne raz ročne), ktorá umožní zhodnotiť stav výrobku. STREDISKO POSKYTUJUCE ROCNU KONTROLU NAJDETE NA LOKALITE WWW.DELTAPLUS.EU. OOPP nie je možné žiadnym spôsobom upravovať, dopĺňať ani opravovať bez predbežného súhlasu výrobcu a bez používania jeho postupov. Výrobok nepoužívajte na iné účely ako na tie, ktoré boli definované v tomto návode na používanie. Výrobok nepreberá zodpovednosť v prípade žiadnej priamej alebo nepriamej nehody, ku ktorej dôjde po prevedení úpravy alebo po používaní na iný účel, ako je uvedené v tomto návode. Toto zariadenie nepreťažujte. Výrobok sa musí pravidelne kontrolovať, aby sa zaručil jeho dobrý prevádzkový stav a v dôsledku toho, aj bezpečnosť používateľa: 1/ vizuálne skontrolujte nasledujúce body: stav popruhu alebo prameňového lana: strapkanie, náznak prerezania, viditeľné poškodenie švov, prepálenie a nezvyčajné stiahnutie; / stav lana: náznak prerezania jedného alebo viacerých vlákien, zloženie, prepálenie, korózia, oxidácia, deformácia spletenia lana; / stav kovových častí: opotrebovanie, deformácia, korózia, oxidácia; / celkový stav: akékoľvek prípadné poškodenie spôsobené ultrafialovými lúčmi alebo inými poveternostnými podmienkami; / funkčnosť a správne zaistenie karabín; / či je kontrolný prvok pádu (umiestnený na závesnom krúžku) deaktivovaný (nesmie sa objaviť červená farba) / správna funkčnosť funkcie sťahovania a blokovania lana. Mimoriadne podmienky, ako napríklad vlhkosť, sneh, ľad, blato, znečistenie, farba, oleje, lepidlo, korózia, opotrebovanie popruhu alebo prameňového lana a pod., môžu výraznou mierou obmedziť funkčnosť zariadenia na zachytávanie pádu. 2/ v nasledujúcich prípadoch: pred a počas používania; / v prípade pochybností; / v prípade kontaktu s chemickými látkami, riedidlami alebo horľavinami, ktoré by mohli ovplyvniť funkčnosť; / v prípade vystavenia namáhaniu počas predchádzajúceho pádu; / minimálne raz za dvanásť mesiacov výrobcom alebo kompetentnou organizáciou oprávnenou výrobcom. PRAVIDELNÁ KONTROLA OOPP: Pomôcku musí skontrolovať minimálne raz za dvanásť mesiacov výrobca alebo kompetentná organizácia oprávnená výrobcom. Táto veľmi dôležitá kontrola sa týka správania a účinnosti OOPP a teda aj bezpečnosti používateľa. Po vykonaní tejto kontroly vám musí byť predložený písomný dokument povoľujúci opätovné používanie OOPP, aby ste ju mohli znova používať. V tomto dokumente musí byť uvedené, že bezpečnosť používateľa závisí od zachovania účinnosti a odolnosti zariadenia. V prípade potreby OOPP nechajte opraviť alebo vymeniť. V súlade s európskou legislatívou musí používateľ pred prvým použitím výrobku vyplniť identifikačný záznam, potom ho aktualizovať a

uschovávať spolu s výrobkom a návodom. Čitateľnosť označení na výrobku je potrebné pravidelne kontrolovať. **KONTROLNÝ PRVOK PÁDU:** Pri aktivácii kontrolného prvku pádu sa zobrazí červená farba: (alebo v prípade konektora T zelená farba zmizne): zariadenie na zachytávanie pádu nepoužívajte. Zariadenie na zachytávanie pádu nechajte skontrolovať a overiť výrobcom alebo kompetentnou organizáciou oprávnenou výrobcom. Závesný krúžok s kontrolným prvkom pádu je potrebné vymeniť. V týchto prípadoch dodržiavajte pokyny uvedené v návode na používanie daných komponentov. **UPOZORNENIE:** Bezpečnosť používateľa závisí od konštantnej efektívnosti OOPP, jej odolnosti a správneho pochopenia pokynov uvedených v tomto návode na používanie. **UPOZORNENIE:** Pri akomkoľvek statickom alebo dynamickom preťažení môže dôjsť k poškodeniu OOPP. **UPOZORNENIE:** Hmotnosť používateľa, ktorá zahŕňa aj jeho oblečenie a pomôcky, nesmie prekročiť maximálnu hmotnosť uvedenú na zariadení pre práce vo výškach. **UPOZORNENIE:** Samonavijacie zariadenie na zachytávanie pádu nepoužívajte ako pridriavací systém alebo systém na udržiavanie pracovnej pozície. **UPOZORNENIE:** V prípade kontaktu s chemickými látkami, riedidlami alebo horľavinami, ktoré by mohli ovplyvniť funkčnosť, zariadenie na zachytávanie pádu vyradte z prevádzky. Pred opätovným použitím ho nechajte skontrolovať a overiť. **UPOZORNENIE:** Zariadenie na zachytávanie pádu, ktoré bolo vystavené veľkému pádu, nepoužívajte skôr, ako ho necháte skontrolovať a overiť, pretože mohlo dôjsť k poškodeniu, ktoré nie je viditeľné voľným okom. Vytvorenie vlastného systému pre práce vo výškach môže byť nebezpečné, pretože sa môže stať, že každá bezpečnostná funkcia môže interferovať s inou bezpečnostnou funkciou. OOPP nie je možné žiadnym spôsobom upravovať, dopĺňať ani opravovať bez predbežného písomného súhlasu výrobcu a bez používania jeho postupov. Výrobok nepoužívajte na iné účely ako na tie, ktoré boli definované v tomto návode na používanie, ani ho nepreťažujte. Výrobca nepreberá zodpovednosť v prípade žiadnej priamej alebo nepriamej nehody, ku ktorej dôjde po prevedení úpravy alebo po používaní na iný účel, ako je uvedené v tomto návode. Teplota pracovného prostredia: -32°C / +50°C. Niektoré OOPP boli testované so závažším s hmotnosťou vyššou o 40 %/50 % v porovnaní s normatívnymi požiadavkami (140 kg/150 kg), pozri označenie výrobku.

Uskladňovanie/Čistenie: Počas prepravy a skladovania: /- výrobok uchovávať v pôvodnom obale, /- výrobok uchovávať mimo dosahu akéhokoľvek ostrého, drsného predmetu a pod., / výrobok uchovávať mimo dosahu: slnečného žiarenia, tepla, ohňa, teplého kovu, olejov, naftových výrobkov, drsných chemických výrobkov, kyselín, farbív, riedidiel, ostrých hrán a konštrukcií malých rozmerov. /Po očistení výrobok skladujte na tmavom, suchom a dobre vetranom mieste. / Výrobok očistite vodou, osušte handričkou a zavesťe vo vetranej miestnosti, aby vyschol prirodzeným spôsobom, a skladujte ho v dostatočnej vzdialenosti od akéhokoľvek zdroja priameho ohňa alebo zdroja tepla. Rovnako postupujte pri komponentoch, ktoré počas používania navlhli. Nepoužívajte bieliaci prípravok, agresívne detergenty, riedidlá, benzín alebo farbivá, pretože tieto látky by mohli ovplyvniť výkon produktu. Popruh očistite iba jemným detergentom.

HU AUTOMATA VISSZAHÚZÁSÚ ZUHANÁSGÁTLÓ (megfelel EN360) PROTECTOR TETRA AN14006F: PROTECTOR 6 M ZUHANÁSGÁTLÓ, ABS VÉDŐTOK, 25 MM SZÉLES HEVEDER + 1 AM021 CSATLAKOZÓ FORGÓELEMMEL ÉS ZUHANÁSJELZŐVEL **PROTECTOR INOX AN11023F:** AUTOMATA VISSZAHÚZÁSÚ ZUHANÁSGÁTLÓ KÁBELLEL + 1 AM020 - 23 M **PROTECTOR INOX AN11023T:** AUTOMATA VISSZAHÚZÁSÚ ZUHANÁSGÁTLÓ KÁBELLEL + 1 AM016 - 23 M **PROTECTOR METAL AN115F:** AUTOMATA VISSZAHÚZÁSÚ ZUHANÁSGÁTLÓ KÁBELLEL + 1 AM020 - 20 M **PROTECTOR METAL AN115T:** PROTECTOR 20 M ZUHANÁSGÁTLÓ, GALVANIZÁLT KÁBEL Ø 4 MM + 1 AM016 CSATLAKOZÓ FORGÓELEMMEL ÉS ZUHANÁSJELZŐVEL **PROTECTOR METAL AN116F:** AUTOMATA VISSZAHÚZÁSÚ ZUHANÁSGÁTLÓ KÁBELLEL + 1 AM020 - 25 M **PROTECTOR METAL AN116T:** PROTECTOR 25 M ZUHANÁSGÁTLÓ, GALVANIZÁLT KÁBEL Ø 4 MM + 1 AM016 CSATLAKOZÓ FORGÓELEMMEL ÉS ZUHANÁSJELZŐVEL **PROTECTOR METAL AN11730F:** AUTOMATA VISSZAHÚZÁSÚ ZUHANÁSGÁTLÓ KÁBELLEL + 1 AM020 - 30 M **PROTECTOR METAL AN11730T:** AUTOMATA VISSZAHÚZÁSÚ ZUHANÁSGÁTLÓ KÁBELLEL + 1 AM016 - 30 M **PROTECTOR ROUND AN12006T:** PROTECTOR 6 M ZUHANÁSGÁTLÓ, GALVANIZÁLT KÁBEL + 1 AM016 CSATLAKOZÓ FORGÓELEMMEL ÉS ZUHANÁSJELZŐVEL **PROTECTOR ROUND AN12010T:** PROTECTOR 10 M ZUHANÁSGÁTLÓ, GALVANIZÁLT KÁBEL + 1 AM016 CSATLAKOZÓ FORGÓELEMMEL ÉS ZUHANÁSJELZŐVEL **PROTECTOR ROUND AN12015T:** PROTECTOR 15 M ZUHANÁSGÁTLÓ, GALVANIZÁLT KÁBEL + 1 AM016 CSATLAKOZÓ FORGÓELEMMEL ÉS ZUHANÁSJELZŐVEL **MEDBLOC AN13006C:** MEDBLOC 6 M ZUHANÁSGÁTLÓ, ABS VÉDŐTOKKAL, 25 MM-ES POLIÉSZTER HEVEDERREL, ZUHANÁSJELZŐS FORGÓELEMMEL + 1 AM002 **PROTECTOR TETRA AN14006T:** PROTECTOR 6 M ZUHANÁSGÁTLÓ, ABS VÉDŐTOK, 25 MM SZÉLES HEVEDER + 1 AM016 CSATLAKOZÓ FORGÓELEMMEL ÉS ZUHANÁSJELZŐVEL **PROTECTOR TETRA AN14008F:** PROTECTOR 8 M ZUHANÁSGÁTLÓ, ABS VÉDŐTOK, 25 MM SZÉLES HEVEDER + 1 AM021 CSATLAKOZÓ FORGÓELEMMEL ÉS ZUHANÁSJELZŐVEL **PROTECTOR TETRA AN14008T:** AUTOMATA VISSZAHÚZÁSÚ ZUHANÁSGÁTLÓ HEVEDERREL + 1 AM016 - 8 M **PROTECTOR TETRA AN15006F:** AUTOMATA VISSZAHÚZÁSÚ ZUHANÁSGÁTLÓ KÁBELLEL + 1 AM020 - 6 M **PROTECTOR TETRA AN15006T:** AUTOMATA VISSZAHÚZÁSÚ ZUHANÁSGÁTLÓ KÁBELLEL + 1 AM016 - 6 M **PROTECTOR TETRA AN15010F:** AUTOMATA VISSZAHÚZÁSÚ ZUHANÁSGÁTLÓ KÁBELLEL + 1 AM020 - 10 M **PROTECTOR TETRA AN15010T:** AUTOMATA VISSZAHÚZÁSÚ ZUHANÁSGÁTLÓ KÁBELLEL + 1 AM016 - 10 M **PROTECTOR TETRA AN15015F:** AUTOMATA VISSZAHÚZÁSÚ ZUHANÁSGÁTLÓ KÁBELLEL + 1 AM020 - 15 M **PROTECTOR TETRA AN15015T:** AUTOMATA VISSZAHÚZÁSÚ ZUHANÁSGÁTLÓ KÁBELLEL + 1 AM016 - 15 M

Használati útmutató: a munkahelyzet általános állapota korlátozza az esés kockázatát, az esés magasságát és az ingamozgást esés közben. Esésnél a kábel vagy a heveder iránya megváltozik és a szélen szöveget képez, amelyből kiindulva az esés megtörténik. A szöveget a kábel vagy a heveder 2 része között kell mérni, melyek mindkét részről szélen helyezkednek el. Ebből kifolyólag tanulmányozni kell a munkahelyzetet, az esés kockázati konfigurációját, azért, hogy a szög nem legyen kisebb, mint 90°. Az ingamozgás csökkentésére a munkaterületet vagy az oldali elmozdulásokat kell korlátozni. Egyrészt nem léphetik túl a 1,50 métert, másrészt a szélen a merőleges szög(amelyből kiindulva az esés létrejöhet) áthaladva az esést megállító eszköz kikötési pontján (17). Amennyiben a munkahelyzet megköveteli a korlátok átlépését az egyéni kikötési pont már nem alkalmas eszköz. Használjon C vagy D osztályú kikötési eszközt megfelelően az EN795:1996 szabványnak (például : ideiglenes kikötési eszköz)Az ingamozgás csökkentésére a munkaterületet vagy az oldali elmozdulásokat kell korlátozni. Egyrészt nem léphetik túl a 1,50 métert, másrészt a szélen a merőleges szög(amelyből kiindulva az esés létrejöhet) áthaladva az esést megállító eszköz kikötési pontján (17). Amennyiben a munkahelyzet megköveteli a korlátok átlépését az egyéni kikötési pont már nem alkalmas eszköz. Használjon C vagy D osztályú kikötési eszközt megfelelően az EN795:1996 szabványnak (például : ideiglenes kikötési eszköz)Az útmutató lefordítása a vízonteladó feladata (az érvényben lévő jogszabály szerint) arra a nyelvre, ahol az eszköz felhasználásra kerül. A használatnak az útmutatót el kell olvasnia és értelmeznie kell az EVE használatá előtt. A szabványokban leírt tesztelési módszerek nem a valós használati körülményeket mutatják. Ezért fontos minden munkahelyzet tanulmányozása, valamint minden használatot tökéletes képzésben kell részletesen a különböző technikákból, hogy a különböző eszközök korlátait megismerjék. Az EVE használatát kompetens személyeknek van fenntartva, akik megfelelő képzésben részesültek vagy illetékes felettes közvetlen felügyelete alatt dolgoznak. A használat biztonsága függ az EVE állandó hatékonyságától, az ellenállásától és a használati útmutató utasításainak helyes megértésétől. A használat személyesen felelős az EVE minden használatáért, amely eltér az útmutató előírásaitól, és az útmutatójában jelzett az EVE-re alkalmazandó biztonsági előírások be nem tartása esetén. Az EVE használatát jó egészségben lévő embereknek van fenntartva, bizonyos orvosi ellátás körülményei kihathatnak a használat biztonságára, gyanú esetén forduljon orvoshoz. A használati, az ellenőrzési, a karbantartási és a tárolási útmutatót szigorúan be kell tartani. A kötélt részét képezheti vagy összekötő elem lehet az esés elleni egyéni védelmi rendszerben (megtartó rendszerek, munka-pozicionáló rendszerek (EN358), zuhanásgátló rendszerek (EN353-1, EN353-2, EN355, EN360), belépési rendszerek kötéllel és mentési rendszerek). Kapcsolóelemek segítségével a rendszer más elemeivel van összekötve (EN362). A termék elválaszthatatlan a globális esés elleni rendszertől (EN363), amelynek feladata a testi sérülések kockázatának csökkentése az esésnél. Minden használat előtt hivatkozzon a rendszer egyes elemeinek a használati utasításaira. Az esést megállító eszköz a fogójával van összekapcsolva a kikötési ponttal (EN795). Az esést megállító eszköz rögzítési pontja (a tok csúcsán helyezkedik el) a szerkezet kikötési pontjával van összekapcsolva (EN795) kapcsolóelem segítségével (EN362). A kábel vagy a heveder vége a testhevederzet hátsó bekötési pontjával van összekapcsolva (EN361) kapcsolóelem segítségével (EN362). (A heveder mellső bekötési pontja csak kivételes módon kerül használatba). Ahhoz, hogy az esést megállító eszközzel használatba kerüljön, a kapcsolóelemeknek (EN362) rendelkezniük kell forgó típusú forgási funkcióval. A

zuhanásgátló testhevederzet (EN361) a testet megtartó egyetlen eszközt, amelyet esést megállító rendszerben engedélyezett használni. Az esést megállító eszköz vagy hevederrel vagy visszahúzóval kábellel van ellátva. Az esést megállító eszközöket különböző végződésű eszközökkel (forgó EN354), különböző kapcsolóelemekkel (EN362) lehet ellátni. Ezekben az esetekben tartsa be a használati útmutatóban szereplő utasításokat, amelyek rájuk vonatkoznak. Bizonyos esést megállító eszközök látható zuhanásjelző funkcióval vannak ellátva a forgón (lásd cikkszám táblázat). Bizonyos esést megállító eszközöknek sajátos tulajdonságai vannak (lásd cikkszám táblázat). - speciálisan intenzív használatra lettek tervezve - speciálisan horizontális használatra lettek tervezve Lásd a specifikus információkat. MŰKÖDÉS (AN13006 YY CIKKSZÁM KIVÉTELEVEL) : Amikor a használó felett elhelyezkedő kikötési ponttal van összekapcsolva, az esést megállító eszköz nagy vertikális elmozdulásokat és horizontális síkon vagy lejtőn nagy elmozdulásokat enged. A használó elmozdulási fázisában a kábel vagy a heveder fel- vagy letekeredik a dobon. A kábel vagy a heveder állandóan feszes a visszahúzó rugónak köszönhetően. Esésnél zár blokkolja a kábel vagy a heveder kifejlődését, és azonnal megállítja a kifejlődő esést. A leesést jelző funkcióval ellátott esést megállító eszközöknél: esésnél a piros szín megjelenik a forgón vagy a zöld szín többé nem lesz látható. FELHELYEZÉS ÉS/VAGY BEÁLLÍTÁS : Ajánlott minden használaton egy darab testheveder biztosítása. Az EVE-t egyszerre csak egy személy használhatja. Az esést megállító eszközt a használó felett elhelyezkedő kikötési ponthoz kell kapcsolni (minimum ellenállás: 12 kN (EN795). Ellenértés jelölés hiányában az esést megállító eszközt nem lehet " HORIZONTÁLIS HASZNÁLAT " konfigurációban használni (lásd az alábbi definíciót). Minden beavatkozási ügyeljen, hogy a heveder ne csavarodjon össze: a használó elmozdulásai nem válthatják ki a heveder összecsavarodását; ne engedje az összecsavarodott hevedert az esést megállító eszköz tokjának belsejébe feltekeredni. Az ingamozgás esés közben jöhet létre. Az ingamozgás korlátozására a munka területét és az oldali elmozdulásokat korlátozni kell. Nem léphetik túl a 40°-os szöveget a vertikális szögötől kiindulva, amely az esést megállító eszköz kikötési pontján megy át (lásd piktogram). Ajánlott nem hirtelen elengedni a kábelt vagy a hevedert, ha kifejlődik. Ajánlatosabb követni a visszatekerését a tokba. 7 INTENZÍV HASZNÁLAT: Az "intenzív használatú" opcióval ellátott esést megállító eszközöket nagy tartósságot követelő teszteknek helyezték alá és felelt meg sikeresen (fejezet 5.4 EN360 :2002). Ebből adódóan nagyon hosszú ideig ellenállók bizonyos munkahelyzetek kötöttségeivel szemben. HORIZONTÁLIS HASZNÁLAT (CNB 11.060 lapok követése) : A horizontális használat az a konfiguráció, amelyben az esést megállító eszköz a kikötési ponthoz van rögzítve, amely a testheveder oldali vagy hátsó bekötési pontja alatt helyezkedik el. Az esést megállító eszközök n°11a piktogram jelöléssel be vannak minősítve horizontális használatra r>0,5mm sugárú széleken / A típus - CNB 11.060 lap. 9, 15. A kábel alapú esést megállító eszközöket nem lehet horizontálisan használni csak LO031 (LO030150) típusú hevederrel ellátva (EN354), amely egy kapcsolóelem segítségével (EN362) a kábel vége és a heveder bekötési pontja között van bekapcsolva. Amennyiben a kockázat értékelés a munka megkezdése előtt azt mutatja, hogy a szél nagyon vág és/vagy öntésforradásokat mutat, amelyek károsíthatják a kábelt vagy a hevedert: - megfelelő intézkedéseket kell hozni a munka megkezdése előtt, hogy az esés elkerülhető legyen a szétlól vagy - a leesés szélén védelmet kell kiépíteni vagy - forduljon a gyártóhoz. Az eszköz kikötési pontja mindig fent kell elhelyezkedjen vagy a munkafelülettel azonos szinten. Ebben az esetben a becsapódási erő a szerkezeten súlyos sérüléseket, sőt még halált is okozhat. Az ingamozgás csökkentésére a munkaterületet vagy az oldali elmozdulásokat kell korlátozni. Egyrészt nem léphetik túl a 1,50 métert, másrészt a szélen a merőleges szög(amelyből kiindulva az esés létrejöhet) áthaladva az esést megállító eszköz kikötési pontján 17. Amennyiben a munkahelyzet megköveteli a korlátok átlépését az egyéni kikötési pont már nem alkalmas eszköz. Használjon C vagy D osztályú kikötési eszközt megfelelően az EN795:1996 szabványnak (például : ideiglenes kikötési eszköz) Gondoskodjon esetlegesen védőtokról. 16 A rögzítési eszköz eltérülését figyelembe kell venni a kívánt légoszlop meghatározásánál. Ezért a specifikus jelöléseket a kikötési eszköz használati útmutatójában figyelembe kell venni. Használat közben a teljes eszköz nem érintkezhet: vágó elemekkel, éles szélekkel és gyenge átmérőjű szerkezetekkel, olajokkal, agresszív vegyi anyagokkal, lánggal, forró fémekkel vagy semmilyen típusú elektromos vezetékkel, stb. Gondoskodjon esetlegesen védőtokról. Biztonsági okokból és minden használat előtt ellenőrizni kell, hogy: a kapcsolóelemek (EN362) be vannak zárva és reteszelve / a rendszer minden egyes elemére vonatkozó használati utasítások be vannak tartva / a munkahelyzet általános állapota korlátozza az esés kockázatát, az esés magasságát és az ingamozgást esés közben. / ahhoz, hogy a légoszlop elégséges legyen (szabad tér a használó lába alatt) és semmilyen akadály ne gátolja az esést megállító rendszer normál működését. A légoszlop a H megállási távolság + 1 méter plusz biztonsági távolság. A H távolság mérve van a kiinduló helyzettől a lábak alatt a végső helyzetig (a használó egyensúlya az esés megállását követően). (lásd táblázat): Biztonsági távolság szükséges a talajhoz és az elektromos vezetékhez vagy zónákhoz képest, amelyek elektromos kockázatot jelentenek. **Használati korlátok:** Minden operáció előtt az EVE használhatóba helyezésével, helyezzen el egy mentési tervet, hogy eleget tegyen minden sürgős esetnek, amely az operáció közben bekövetkezhet. A textil vagy a textil részeket tartalmazó termékek (heveder, deréköv, energiaelnyelő, stb.): maximális élettartama 10 év tárolva (a gyártási dátumtól kezdődően), 7 év az első használatot követően. Fémről készült termékek vagy mechanikus termékek (automata visszahúzású esést megállító eszköz, vezérelt, kötélen végzett munka, kikötések, stb): maximális élettartama 20 év a gyártási dátumtól kezdődően (tárolást és használatot beleértve). Az élettartam tájékoztató jellegű. Az alábbi tényezők erősen befolyásolhatják: - A gyártói utasítások be nem tartása a szállítást, a tárolást és a használatot esetén /- « Agresszív » munkakörnyezet: tengeri, vegyi környezet, extrém hőmérsékletek, vágó szélek, stb.../ Különösen intenzív használat /- Jelentős lökés vagy igénybevétel /- A termék múltjának nem ismerete. Figyelem: ezek a tényezők szabad szemmel nem látható károsodásokat okozhatnak. Figyelem: bizonyos extrém körülmények néhány napra csökkenthetik az élettartamot. Kétség esetén szisztematikusan nyitassa ki a terméket, miközben elvégzetteti: - a felülvizsgálatot vagy /- a megsemmisítést. Az élettartam nem helyettesíthető a periodikus ellenőrzéssel (legalább évente), amely a termék állapotát hivatott megállapítani. AZ ÉVES FELÜLVIZSGÁLATOT BIZTOSÍTÓ KÖZPONTJA MEGISMERÉSÉHEZ, LÁTOGASSON EL A WWW.DELTAPLUS.EU HONLAPRA. Az EVE bármilyen módosítása vagy kiegészítése vagy javítása a gyártó előzetes hozzájárulása, és az operációs eljárásai alkalmazása nélkül nem engedélyezett. Ne használja a használati útmutatóban szereplő felhasználási területen kívül. A gyártó nem vonható felelősségre minden direkt vagy indirekt baleset esetén, amely valamilyen módosítás vagy az útmutatóban foglaltakon kívüli használat miatt következik be. A felszerelést ne használja a korlátain kívül. Ahhoz, hogy a működés állapotáról és a használó biztonságáról meg lehessen győződni, a terméket rendszeresen ellenőriztetni kell: 1/ vizuálisan ellenőrizze az alábbi pontokat: A heveder vagy a kötél állapota: nincs foszlás, nincs kezdődő vágás, nincs látható sérülés a varrásokon, nincs égés, se szokatlan összeszűkülés. / A kábel állapota: nincs kezdődő szakadása se egy vagy több szálnak, nincs meghajlás, nincs égés, nincs rozsdásodás, se oxidáció, se a kábel sodrásának eldeformálódása / A fémreszék állapota: nincs elhasználódás, nincs deformálódás, nincs rozsdásodás, se oxidáció. /Általános állapot: keresse meg az ultraibolya sugarak és más klimatikus viszonyok okozta esetleges összes rongálódást / A kapcsolóelemek helyes működése és zárása. / a zuhanásjelző (a forgón található) nem került működésbe (a piros szín nem jelenhet meg). / A kábel visszahúzó és blokkoló funkciójának helyes működése. A sajátos körülmények, úgy mint a nedvesség, a hó, a jég, a sár, a piszok, a festék, az olaj, a ragasztó, a rozsdásodás, a heveder vagy a kötél elhasználódása, stb. jelentősen csökkenthetik az esést megállító eszköz működését. 2/ az alábbi esetekben : használat előtt és közben / kétség esetén / vegyi anyagokkal,oldószerrel vagy gyúlékony anyagokkal való érintkezésnél, amelyek kihatnak a működésre. / ha korlátozások közé volt téve egy korábbi esésnél. / minimum 12 havonta a gyártó vagy kompetens szervezet által, akit a gyártó biz meg. EVE PERIODIKUS VIZSGÁLATA: A vizsgálatot minimum 12 havonta el kell végezteni vagy a gyártóval vagy kompetens szervezettel, akit a gyártó biz meg. Az ellenőrzés nagyon fontos az EVE karbantartásához, hatékonyságához és a használó biztonságához köthetően. Írásos dokumentum engedélyezi az újra használatot, melyet az ellenőrzés során kell megszerezni, hogy az EVE újra használható legyen. A dokumentum pontosítja, hogy a használó biztonsága az eszköz hatékonyságával és ellenállásával van összefüggésben. Csináltassa meg vagy cserélje ki az EVE-t, amennyiben szükséges. Az európai szabályozásnak megfelelően az azonosító lapot a termék első használatá előtt ki kell tölteni, majd frissíteni kell, és a használónak meg kell őriznie a termékkel együtt, úgy mint a használati útmutatót. A jelölések olvashatóságát időszakosan ellenőrizni kell. ZUHANÁSJELZŐ: Amikor a leesést jelző kinyílik a piros szín megjelenik (vagy a zöld szín eltűnik a T csatlakozónál): az esést megállító eszköz nem használható. Ellenőriztesse és vizsgáltsa be az esést megállító eszközt a gyártóval vagy kompetens szervezettel, melyet a gyártó biz meg. A leesést jelző forgó kicserélése szükséges. Ezekben az esetekben tartsa be a használati útmutatóban szereplő utasításokat, amelyek rájuk vonatkoznak. FIGYELMEZTETÉS: A használó biztonsága függ az EVE állandó hatékonyságától, az ellenállásától és a használati útmutatóban

szereplő utasítások helyes megértésétől. FIGYELMEZTETÉS: Minden statikus vagy dinamikus túlsúly képes károsítani az EVE-t. FIGYELMEZTETÉS: A használó súlya beleértve a ruházatát és az eszközt nem lépheti túl a zuhanásgátlón jelzett maximum súlyt. FIGYELMEZTETÉS: Az automata visszahúzású esést megállító eszközt ne használja, mint tartó-rendszert vagy munkahelyzet-megtartó eszközt. FIGYELMEZTETÉS: Vegyi anyagokkal, oldószerekkel vagy gyúlékony anyagokkal való érintkezés esetén, amelyek kihathatnak a működésre, helyezze használaton kívül az esést megállító eszközt. Ellenőriztesse és vizsgáltsa be minden új használat előtt. FIGYELMEZTETÉS: Esést megállító eszközt ne használjon jelentős esés után, mielőtt át ne lett volna ellenőrizve és vizsgálva, mivel szabad szemmel nem látható károsodásokat szenvedhetett el. Veszélyes lehet, ha magunk hozzuk létre a saját zuhanásgátló rendszerünket, mert minden biztonsági funkció hatással lehet egy másik biztonsági funkcióra. Az EVE bármilyen módosítása vagy kiegészítése vagy javítása a gyártó előzetes hozzájárulása, és az operációs eljárásai alkalmazása nélkül nem engedélyezett. A használati útmutatóban szereplő felhasználási területen kívül nem használható, és a használati korlátain túl sem. A gyártó nem vonható felelősségre minden direkt vagy indirekt baleset esetén, amely valamilyen módosítás vagy az útmutatóban foglaltakon kívüli használat miatt következik be. Munkakörnyezet hőmérséklete : -32°C / +50°C. Bizonyos Egyéni Védőeszközök (EVE) 40% / 50% -val nagyobb súlykorláttal kerültek tesztelésre, mint a normatív követelményekben előírtak (140 kg / 150 kg), lásd termékjelölést. **Tárolás/Tisztítás:** Szállítás és tárolás közben : /- tartsa a terméket a csomagolásban /- tartsa a terméket távol minden vágó, koptató tárgytól, stb... / tartsa a terméket távol: a napsugaraktól, a hőtől, a lángtól, a forró fémtől, az olajoktól, az olajipari termékektől, az agresszív vegyi anyagoktól, a savaktól, a színezőktől, az oldószerektől, az éles szélektől és a kis átmérőjű szerkezetektől. /Tárolás tisztítás után fénytől mentes, száraz és szellőző helyen. / Tisztítás vízzel és szappannal, törölje át szivaccsal, és akassza ki szellőző helyiségben, hogy magától száradjon meg, tartsa távol minden direkt lángtól és hőforrástól, és akassza ki akkor is, ha a használat során a részek átnedvesednek. Hipó, agresszív tisztítószer, oldószerek, eszencia vagy színezők nem használhatóak, ezek az anyagok befolyásolják a termék teljesítményét. A heveder kizárólag gyenge tisztítószerezellel takarítható. **RO SISTEM ANTICĂDERE AUTORETRACTABIL (conform EN 360) PROTECTOR TETRA AN14006F:** PROTECTOR 6 M ABS CHINGĂ LĂȚIME 25 MM + 1 CONECTOR AM021 CU CÂRLIG ROTATIV ȘI INDICATOR DE CĂDERE **PROTECTOR INOX AN11023F:** SISTEM ANTICĂDERE AUTORETRACTABIL CU CABLU + 1 AM020 - 23 M **PROTECTOR INOX AN11023T:** SISTEM ANTICĂDERE AUTORETRACTABIL CU CABLU + 1 AM016 - 23 M **PROTECTOR METAL AN115F:** SISTEM ANTICĂDERE AUTORETRACTABIL CU CABLU + 1 AM020 - 20 M **PROTECTOR METAL AN115T:** PROTECTOR 20 M CABLU GALVANIZAT Ø 4 MM + 1 CONECTOR AM016 CU CÂRLIG ROTATIV ȘI INDICATOR DE CĂDERE **PROTECTOR METAL AN116F:** SISTEM ANTICĂDERE AUTORETRACTABIL CU CABLU + 1 AM020 - 25 M **PROTECTOR METAL AN116T:** PROTECTOR 25 M CABLU GALVANIZAT Ø 4 MM + 1 CONECTOR AM016 CU CÂRLIG ROTATIV ȘI INDICATOR DE CĂDERE **PROTECTOR METAL AN11730F:** SISTEM ANTICĂDERE AUTORETRACTABIL CU CABLU + 1 AM020 - 30 M **PROTECTOR METAL AN11730T:** SISTEM ANTICĂDERE AUTORETRACTABIL CU CABLU + 1 AM016 - 30 M **PROTECTOR ROUND AN12006T:** PROTECTOR 6 M CABLU GALVANIZAT + 1 CONECTOR AM016 CU CÂRLIG ROTATIV ȘI INDICATOR DE CĂDERE **PROTECTOR ROUND AN12010T:** PROTECTOR 10 M CABLU GALVANIZAT + 1 CONECTOR AM016 CU CÂRLIG ROTATIV ȘI INDICATOR DE CĂDERE **PROTECTOR ROUND AN12015T:** PROTECTOR 15 M CABLU GALVANIZAT + 1 CONECTOR AM016 CU CÂRLIG ROTATIV ȘI INDICATOR DE CĂDERE **MEDBLOC AN13006C:** MEDBLOC 6 M CU CARTER ABS, CHINGĂ DIN POLIESTER DE 25 MM, CÂRLIG ROTATIV CU INDICATOR DE CĂDERE + 1 AM002 **PROTECTOR TETRA AN14006T:** PROTECTOR 6 M ABS CHINGĂ LĂȚIME 25 MM + 1 CONECTOR AM016 CU CÂRLIG ROTATIV ȘI INDICATOR DE CĂDERE **PROTECTOR TETRA AN14008F:** PROTECTOR 8 M ABS CHINGĂ LĂȚIME 25 MM + 1 CONECTOR AM021 CU CÂRLIG ROTATIV ȘI INDICATOR DE CĂDERE **PROTECTOR TETRA AN14008T:** SISTEM ANTICĂDERE AUTORETRACTABIL CU CHINGĂ + 1 AM016 - 8 M **PROTECTOR TETRA AN15006F:** SISTEM ANTICĂDERE AUTORETRACTABIL CU CABLU + 1 AM020 - 6 M **PROTECTOR TETRA AN15006T:** SISTEM ANTICĂDERE AUTORETRACTABIL CU CABLU + 1 AM016 - 6 M **PROTECTOR TETRA AN15010F:** SISTEM ANTICĂDERE AUTORETRACTABIL CU CABLU + 1 AM020 - 10 M **PROTECTOR TETRA AN15010T:** SISTEM ANTICĂDERE AUTORETRACTABIL CU CABLU + 1 AM016 - 10 M **PROTECTOR TETRA AN15015F:** SISTEM ANTICĂDERE AUTORETRACTABIL CU CABLU + 1 AM020 - 15 M **PROTECTOR TETRA AN15015T:** SISTEM ANTICĂDERE AUTORETRACTABIL CU CABLU + 1 AM016 - 15 M **Instrucțiuni de utilizare:** ca dispunerea generală a situației de lucru să limiteze riscul de cădere, înălțimea de cădere și mișcarea pendulară în caz de cădere. ca dispunerea generală a situației de lucru să limiteze riscul de cădere, înălțimea de cădere și mișcarea pendulară în caz de cădere. În cazul căderii, direcția cablului sau a chingii se schimbă și formează un unghi de la marginea din care a avut loc căderea. Acest unghi este măsurat între cele 2 părți ale cablului sau chingii aflate de o parte și de cealaltă ale marginii. Prin urmare, studiați situația de lucru la evaluarea riscului de cădere astfel încât acest unghi să nu fie mai mic de 90°. Pentru a limita această mișcare pendulară, zona de lucru sau deplasările laterale trebuie să fie restricționate. Acestea nu trebuie să depășească 1.50 m de o parte și de cealaltă a axei perpendiculare pe marginea ascuțită (care poate determina căderea) și care trece prin punctul de ancorare al dispozitivului de oprire a căderii (17). În cazul în care situația de lucru impune depășirea acestor limite, punctul de ancorare individual nu mai reprezintă dispozitivul adaptat. În acest caz, utilizați un dispozitiv de ancorare clasa C sau D în conformitate cu standardul EN795:1996 (exemplu: o linie a vieții). Pentru a limita această mișcare pendulară, zona de lucru sau deplasările laterale trebuie să fie restricționate. Acestea nu trebuie să depășească 1.50 m de o parte și de cealaltă a axei perpendiculare pe marginea ascuțită (care poate determina căderea) și care trece prin punctul de ancorare al dispozitivului de oprire a căderii (17). În cazul în care situația de lucru impune depășirea acestor limite, punctul de ancorare individual nu mai reprezintă dispozitivul adaptat. În acest caz, utilizați un dispozitiv de ancorare clasa C sau D în conformitate cu standardul EN795:1996 (exemplu: o linie a vieții). Prodejece musí zajistit překlad těchto pokynů (podle platných předpisů) do jazyka země, kde je vybavení používáno. Uživateli se musí před použitím OOP seznámit s pokyny v tomto dokumentu a porozumět jim. Metodele de testare descrise în standarde nu reprezintă condițiile reale de utilizare. Prin urmare, este important ca fiecare situație de lucru să fie studiată și ca fiecare utilizator să fie perfect instruit cu privire la diferitele tehnici, astfel încât să cunoască limitele diferitelor dispozitive. Utilizarea acestui EIP este rezervată persoanelor competente cu formare profesională adecvată sau care lucrează sub supravegherea și responsabilitatea directă a unui superior competent. Siguranța utilizatorului depinde de eficiența constantă a EIP, de rezistența acestuia și de buna înțelegere a instrucțiunile din acest manual. Utilizatorul este direct responsabil de orice utilizare a acestui EIP care nu este în conformitate cu prevederile prezentului manual de instrucțiuni și de încălcarea măsurilor de securitate aplicabile acestui EIP, descrise în prezentul manual. Utilizarea acestui EPI este rezervată persoanelor în stare bună de sănătate, anumite afecțiuni medicale putând avea repercusiuni asupra siguranței utilizatorului, dacă există dubii se va consulta medicul. A se respecta cu strictețe instrucțiunile privind utilizarea, verificarea, întreținerea și depozitarea. Această frânghie poate fi un element sau o componentă de legătură în sistemele de protecție individuale anticădere (sisteme de reținere, sisteme de poziționare în timpul lucrului (EN358), sisteme de oprire a căderii (EN353-1, EN353-2, EN355, EN360), sisteme de acces cu frânghii și sisteme de salvare). Este legată de celelalte elemente ale sistemului prin conectori (EN362). Acest produs este inseparabil de un sistem global anticădere (EN363) a cărui funcție este de a minimiza riscul de vătămare corporală în timpul căderilor. Înainte de fiecare utilizare, consultați recomandările privind utilizarea fiecărei componente a sistemului. Acest dispozitiv de oprire a căderii este conectat la punctul de ancorare prin mâner (EN795). Punctul de fixare (aflat în partea de sus a carcasei) al acestui dispozitiv de oprire a căderii este conectat la punctul de ancorare (EN795) al structurii printr-un conector (EN362). Extremitatea cablului sau a chingii este conectată la un punct de ancorare dorsal al unei centuri complexe de siguranță (EN361) printr-un conector (EN362). (Punctul de ancorare sternal al unei centuri complexe de siguranță se utilizează numai în cazuri excepționale). Pentru a fi aplicate împreună cu dispozitivul de oprire a căderii, conectorii (EN362) trebuie să aibă o funcție de pivotare de tip vârtej. Centura complexă de siguranță anticădere (EN361) este singurul dispozitiv de prindere a corpului care poate fi folosit într-un sistem de oprire a căderii. Dispozitivul de oprire a căderii este echipat fie cu o chingă, fie cu un cablu retractabil. Dispozitivele de oprire a căderii pot fi echipate cu extremități diferite (vârtej EN354), cu conectori diferiți (EN362). În aceste cazuri, urmați instrucțiunile descrise în manualul de utilizare aferent acestora. Anumite dispozitive de oprire a căderii sunt dotate cu funcția indicator de cădere, vizibil pe vârtej (vezi tabelul de referințe). Anumite dispozitive de oprire a căderii au caracteristici speciale (vezi tabelul de referințe). - pot fi proiectate special pentru utilizarea intensivă - pot fi proiectate special pentru utilizarea în poziție orizontală Vezi informațiile specifice.. **FUNCȚIONARE (CU EXCEPȚIA REFERINȚELOR AN13006 YY):** Atunci când este agățat la punctul de ancorare aflat deasupra

utilizatorului, acest dispozitiv de oprire a căderii permite efectuarea unor deplasări mari pe verticală, deplasări mari pe orizontală în plan orizontal sau înclinat. Pe durata fazelor de deplasare a utilizatorului, cablul sau chinga se rulează și se derulează pe un tambur. Cablul sau chinga este menținut(ă) în mod constant tensionat(ă) datorită unui arc de rapel. În cazul unei căderi, un dispozitiv de blocare blochează derularea cablului sau a chingii și oprește instantaneu căderea începută. Pentru dispozitivele de oprire a căderii echipate cu funcția de indicator al căderii: în caz de cădere culoarea roșie apare pe articulația pivotantă, sau culoarea verde nu mai este vizibilă.

MONTAJ ȘI/SAU REGLAJE: Vă recomandăm să atribuiți o centură complexă de siguranță fiecărui utilizator. Acest EIP poate fi utilizat de o singură persoană la un moment dat. Dispozitivul de oprire a căderii trebuie să fie prins într-un punct de ancorare aflat deasupra utilizatorului (rezistență minimă: 12 kN (EN795)). Dacă nu se indică altfel, dispozitivul de oprire a căderii nu trebuie utilizat într-o configurație "UTILIZARE PE ORIZONTALĂ" (a se vedea definiția de mai jos). În cursul tuturor acestor operațiuni, aveți grijă să nu răscuți chingile: mișcările utilizatorului nu trebuie să provoace răscucirea chingii; nu lăsați o chingă răscucită să se înfășoare în interiorul carcasei dispozitivului de oprire a căderii. În timpul unei căderi se poate produce o mișcare pendulară. Pentru a limita această mișcare pendulară, zona de lucru sau deplasările laterale trebuie să fie restricționate. Acestea nu trebuie să depășească un unghi de 40° de la axa verticală care trece prin punctul de ancorare al dispozitivului de oprire a căderii (a se vedea pictograma). Este recomandat să nu eliberați dintr-o dată cablul sau chinga atunci când trebuie derulat(ă). Este mai bine să o derulați urmărind cu mâna pătrunderea sa în carcasă. ⑦

UTILIZARE INTENSIVĂ: Dispozitivele de oprire a căderii cu opțiunea "utilizare intensivă" au fost evaluate și au trecut teste exigente de rezistență (capitolul 5.4 EN360: 2002). Pot rezista mult timp dacă sunt supuse anumitor situații de lucru dure. **UTILIZAREA PE ORIZONTALĂ** (conform fișelor CNB 11.060) : Utilizarea pe orizontală este configurația în care dispozitivul de oprire a căderii este prins într-un punct de ancorare situat sub punctul de ancorare sternal sau dorsal al centurii complexe de siguranță. Dispozitivele de oprire a căderii având simbolul nr 11a sunt certificate pentru utilizarea pe orizontală pe muchii cu raza $r > 0,5\text{mm}$ / tip A - fișa CNB 11.060. ⑨, ⑩. Dispozitivele de oprire a căderii nu pot fi folosite pe orizontală decât dacă sunt echipate cu o frânghie (EN354) din chingă de tip LO031 (LO030150) conectată între capătul cablului și punctul de ancorare al centurii complexe de siguranță prin intermediul unui conector (EN362). În cazul în care evaluarea riscurilor, efectuată înainte de începerea lucrărilor, arată că marginea este foarte ascuțită și / sau prezintă bavuri care pot degrada cablul sau chinga: - se vor lua măsuri pertinente înainte de începerea lucrărilor pentru a evita o cădere pornind de la marginea ascuțită sau, - se va instala o protecție pe marginea de cădere sau, - se va contacta producătorul. Punctul de ancorare al dispozitivului trebuie să fie întotdeauna situat mai sus sau la același nivel cu suprafața de lucru. În acest caz, forța la impactul cu o structură poate cauza răni grave sau chiar moartea. Pentru a limita această mișcare pendulară, zona de lucru sau deplasările laterale trebuie să fie restricționate. Acestea nu trebuie să depășească 1.50 m de o parte și de cealaltă a axei perpendiculare pe marginea ascuțită (care poate determina căderea) și care trece prin punctul de ancorare al dispozitivului de oprire a căderii ⑪. În cazul în care situația de lucru impune depășirea acestor limite, punctul de ancorare individual nu mai reprezintă dispozitivul adaptat. În acest caz, utilizați un dispozitiv de ancorare clasa C sau D în conformitate cu standardul EN795:1996 (exemplu: o linie a vieții). Eventual, prevedeți un manșon de protecție. ⑫ În vederea stabilirii distanței de siguranță, se va lua în considerare devierea dispozitivului de ancorare. În acest scop, indicațiile specificate în instrucțiunile de utilizare ale dispozitivului de ancorare trebuie să fie luate în considerare. În timpul utilizării, întregul sistem nu trebuie să fie în contact cu: obiecte ascuțite și structuri de diametru mic, uleiuri, produse chimice concentrate, flăcără, metal fierbinte, toate tipurile de conductoare electrice... Eventual, prevedeți un manșon de protecție. Din motive de securitate și înainte de fiecare utilizare, verificați: ca conectorii (EN362) să fie închiși și blocați / ca instrucțiunile de utilizare descrise pentru fiecare dintre elementele sistemului să fie respectate / ca disponibilitatea generală a situației de lucru să limiteze riscul de cădere, înălțimea de cădere și mișcarea pendulară în caz de cădere. / ca distanța de siguranță (spațiul liber de sub picioarele utilizatorului) și niciun alt obstacol să nu perturbe funcționarea normală a sistemului de oprire a căderii. Distanța de siguranță este distanța de oprire H + o distanță de siguranță suplimentară de 1 m. Distanța H este măsurată de la poziția inițială sub picioare până la poziția finală (utilizatorul aflat în echilibru după oprirea căderii). (a se vedea tabelul): A se prevedea o distanță de securitate față de sol și de liniile electrice sau față de zonele care prezintă un risc electric. **Limite de utilizare:** înainte de implementarea oricărui EIP, stabiliți un plan de salvare care va face față oricărei situații de urgență ce ar putea apărea în timpul funcționării. Produse din material textil sau care conțin elemente textile (centuri complexe de siguranță, centuri, absorbant de șoc, etc.): durata de viață maximă de 10 ani în depozit (de la data de fabricație), 7 ani de la prima utilizare. Produse metalice și produse mecanice (dispozitiv de oprire a căderii autoretractabil, culisant, lucrări pe corzi, ancore etc.): durata de viață maximă 20 de ani de la data de fabricație (inclusiv depozitarea și utilizarea). Durata de viață este dată cu caracter orientativ. Următorii factori pot determina schimbări semnificative ale duratei de viață: - Nerespectarea instrucțiunilor producătorului cu privire la transport, depozitare și utilizare /- Mediu de lucru «agresiv»: atmosferă marină, chimică, temperaturi extreme, margini ascuțite... /- Utilizare extrem de intensă /- Șoc sau constrângeri importante /- Necunoașterea trecutului produsului. Atenție: acești factori pot provoca degradări insesizabile cu ochiul liber. Atenție: anumite condiții extreme poate reduce durata de viață până la câteva zile. În cazul în care există dubii, îndepărtați produsul în mod sistematic pentru: - revizie /- distrugere. Durata de viață nu înlocuiește verificarea periodică (minim anuală) care permite verificarea stării produsului. **PENTRU A AFLA CARE ESTE CENTRUL DVS. DE REVIZIE ANUALĂ, CONSULTAȚI WWW.DELTAPLUS.EU.** Orice modificare sau completare sau reparare a EIP nu poate fi efectuată fără acordul prealabil al producătorului și fără a folosi modurile sale operaționale. Nu utilizați în afara sferei de utilizare definite în instrucțiunile de utilizare. Producătorul nu este responsabil pentru accidente directe sau indirecte apărute ca urmare a unei modificări sau utilizări diferite de cea prevăzută în acest manual de instrucțiuni. Nu folosiți acest echipament peste limitele sale de utilizare. Pentru a vă asigura cu privire la starea de funcționare și, astfel, la siguranța utilizatorului, produsul trebuie să fie verificat sistematic: 1 / control vizual al următoarelor puncte: Starea chingii sau a corzii: nu sunt urme de uzură, de tăieturi, nu există deteriorări vizibile la cusături, nu sunt arsuri și nici îngustări neobișnuite. / Starea cablului: nu sunt urme de rupere a unui sau mai multe fire, nu sunt zone îndoite, nu sunt urme de arsuri, coroziune sau oxidare, nicio deformare a toroanelor cablului. / Starea pieselor metalice: nu sunt semne de uzură, deformare, coroziune sau oxidare. /Starea generală: căutați orice degradare posibilă cauzată de razele ultraviolete și de alte condiții climatice / Funcționarea și blocarea corecte ale conectorilor. / Ca indicatorul de cădere (situat pe vârtej) să nu fie declanșat (nu trebuie să apară culoarea roșie). / Funcționarea corectă a funcției de retragere și de blocare a cablului. Condiții speciale, cum ar fi umiditate, zăpadă, gheață, noroi, murdărie, vopsea, ulei, lipici, coroziune, uzura chingilor sau frânghiei, etc. pot reduce foarte mult funcționarea dispozitivului de oprire a căderii. 2/ în următoarele cazuri: înainte și după utilizare / dacă aveți dubii / în cazul contactului cu substanțe chimice, solvenți sau combustibili care ar putea afecta funcționarea. / în cazul în care a fost supus unor tensiuni în timpul unei căderi anterioare. / la minim douăsprezece luni, de către producător sau un organism competent, mandatat de acesta. **EXAMINAREA PERIODICĂ A EIP** Examinarea ar trebui efectuată cel puțin o dată la douăsprezece luni de către producător sau un organism competent, mandatat de acesta. Această verificare foarte importantă este legată de întreținerea și de eficiența EIP și, prin urmare, de siguranța utilizatorului. Un document scris prin care se autorizează reutilizarea trebuie obținut cu ocazia acestei verificări pentru ca EIP să fie poată fi reutilizat. Acest document va specifica că siguranța utilizatorului este legată de menținerea eficienței și de rezistența echipamentului. Reparați sau înlocuiți EIP dacă este necesar. Conform reglementărilor europene, fișa de identificare trebuie să fie completată înainte de prima utilizare a produsului și apoi actualizată și păstrată cu produsul și instrucțiunile de utilizare, de către utilizator. Lizibilitatea marcatului produsului trebuie să fie verificată periodic. **INDICATOR DE CĂDERE:** În cazul în care indicatorul de cădere a fost declanșat, apare culoarea roșie (sau culoarea verde dispare în cazul conectorului T): nu folosiți dispozitivul împotriva căderii. Asigurați-vă că dispozitivul împotriva căderii este verificat și reparat de către producător sau de o autoritate competentă, împuternicită de aceasta. Articulația pivotantă care poartă indicatorul de cădere trebuie înlocuită. În aceste cazuri, urmați instrucțiunile descrise în manualul de utilizare aferent acestora. **AVERTIZĂRI:** Siguranța utilizatorului depinde de eficiența constantă a EIP, de rezistența acestuia și de buna înțelegere a instrucțiunilor din acest manual. **AVERTIZĂRI:** Orice suprasarcină statică sau dinamică ar putea deteriora EIP. **AVERTIZĂRI:** Greutatea utilizatorului inclusiv a hainelor sale și a echipamentelor nu trebuie să depășească greutatea maximă indicată pe dispozitivul anticădere. **AVERTIZĂRI:** Nu utilizați dispozitivul de oprire a căderii autoretractabil ca sistem de reținere sau ca dispozitiv de poziționare în timpul lucrului. **AVERTIZĂRI:** În cazul contactului cu produse chimice, solvenți sau combustibili care i-ar putea afecta funcționarea, scoateți din uz dispozitivul de oprire a căderii. Solicitați verificarea și revizuirea înainte

de orice utilizare ulterioară. AVERTIZĂRI: Nu utilizați un dispozitiv de oprire a căderii care a trecut printr-o cădere gravă decât după ce a fost verificat și revizuit, deoarece este posibil ca acesta să fi suferit daune insesizabile cu ochiul liber. Crearea propriului sistem anticădere este periculoasă, deoarece fiecare funcție de securitate poate interfera cu o altă funcție de securitate. Orice modificare sau completare sau reparare a EIP nu poate fi efectuată fără acordul scris prealabil al producătorului și fără a folosi modurile sale operaționale. Nu utilizați în afara sferei de utilizare definite în instrucțiunile de utilizare, nici peste limitele de utilizare. Producătorul nu este responsabil pentru accidentele directe sau indirecte apărute ca urmare a unei modificări sau utilizării diferite de cea prevăzută în acest manual de instrucțiuni. Temperatura mediului de lucru : -32°C / +50°C. Anumite EPI au fost testate cu un efort de masă mai mare cu 40%/50% față de cerințele normative (la 140 kg/150 kg), a se vedea marcajul de pe produs. **Instrucțiuni de stocare/curățare:** În timpul transportului și depozitării: /- păstrați produsul în ambalajul său /- țineți produsul la distanță față de orice obiect tăietor, abraziv, etc... / Țineți produsul la distanță de: razele de soare, căldură, flăcări, metal fierbinte, uleiuri, produse petroliere, produse chimice agresive, acizi, coloranți, solvenți, margini ascuțite și structuri cu diametrul mic. /A se depozita după curățare, ferit de lumină, într-un loc uscat și aerisit. / Curățați cu apă și săpun, ștergeți cu o cârpă și puneți-l atârnat într-un loc aerisit pentru a se usca natural și ferit de orice sursă de foc direct sau de căldură, același lucru este valabil și pentru elementele care s-au umezit în timpul utilizării. Nu utilizați înălbitor, detergenți agresivi, solvenți, benzina sau coloranți, aceste substanțe pot afecta performanțele produsului. Curățați chinga numai cu un detergent lejer. **ΕΛ ΔΙΑΤΑΞΗ ΠΡΟΣΤΑΣΙΑΣ ΚΑΤΑ ΤΩΝ ΠΤΩΞΕΩΝ ΜΕ ΑΥΤΟΜΑΤΟ ΜΗΧΑΝΙΣΜΟ ΕΠΑΝΑΦΟΡΑΣ (σύμφωνα με το**

πρότυπο EN 360) PROTECTOR TETRA AN14006F: ΠΡΟΣΤΑΤΕΥΤΙΚΟΣ 6 Μ ABS ΙΜΑΝΤΑΣ ΠΛΑΤΟΣ 25 ΜΜ + 1 ΣΥΝΔΕΣΜΟΣ ΑΜ021 ΜΕ ΣΤΡΕΠΤΗΡΑ ΚΑΙ ΜΑΡΤΥΡΑ ΠΤΩΣΗΣ **PROTECTOR INOX AN11023F:** ΑΝΤΙΠΤΩΞΗ ΑΥΤΟΜΑΤΗΣ ΕΠΑΝΑΦΟΡΑΣ ΜΕ ΚΑΛΩΔΙΟ + 1 ΑΜ020 - 23 Μ **PROTECTOR INOX AN11023T:** ΑΝΤΙΠΤΩΞΗ ΑΥΤΟΜΑΤΗΣ ΕΠΑΝΑΦΟΡΑΣ ΜΕ ΚΑΛΩΔΙΟ + 1 ΑΜ016 - 23 Μ **PROTECTOR METAL AN115F:** ΑΝΤΙΠΤΩΞΗ ΑΥΤΟΜΑΤΗΣ ΕΠΑΝΑΦΟΡΑΣ ΜΕ ΚΑΛΩΔΙΟ + 1 ΑΜ020 - 20 Μ **PROTECTOR METAL AN115T:** ΑΝΤΙΠΤΩΞΗ ΑΥΤΟΜΑΤΗΣ ΕΠΑΝΑΦΟΡΑΣ ΜΕ ΚΑΛΩΔΙΟ + 1 ΑΜ016 - 20 Μ **PROTECTOR METAL AN116F:** ΑΝΤΙΠΤΩΞΗ ΑΥΤΟΜΑΤΗΣ ΕΠΑΝΑΦΟΡΑΣ ΜΕ ΚΑΛΩΔΙΟ + 1 ΑΜ020 - 25 Μ **PROTECTOR METAL AN116T:** ΑΝΤΙΠΤΩΞΗ ΑΥΤΟΜΑΤΗΣ ΕΠΑΝΑΦΟΡΑΣ ΜΕ ΚΑΛΩΔΙΟ + 1 ΑΜ016 - 25 Μ **PROTECTOR METAL AN11730F:** ΑΝΤΙΠΤΩΞΗ ΑΥΤΟΜΑΤΗΣ ΕΠΑΝΑΦΟΡΑΣ ΜΕ ΚΑΛΩΔΙΟ + 1 ΑΜ020 - 30 Μ **PROTECTOR METAL AN11730T:** ΑΝΤΙΠΤΩΞΗ ΑΥΤΟΜΑΤΗΣ ΕΠΑΝΑΦΟΡΑΣ ΜΕ ΚΑΛΩΔΙΟ + 1 ΑΜ016 - 30 Μ **PROTECTOR ROUND AN12006T:** ΠΡΟΣΤΑΤΕΥΤΙΚΟ 6 Μ ΚΑΛΩΔΙΟ ΓΑΛΒΑΝΙΣΜΕΝΟ + 1 ΣΥΝΔΕΣΜΟΣ ΑΜ016 ΜΕ ΣΤΡΕΠΤΗΡΑ ΚΑΙ ΜΑΡΤΥΡΑ ΠΤΩΣΗΣ **PROTECTOR ROUND AN12010T:** ΠΡΟΣΤΑΤΕΥΤΙΚΟ 10 Μ ΚΑΛΩΔΙΟ ΓΑΛΒΑΝΙΣΜΕΝΟ + 1 ΣΥΝΔΕΣΜΟΣ ΑΜ016 ΜΕ ΣΤΡΕΠΤΗΡΑ ΚΑΙ ΜΑΡΤΥΡΑ ΠΤΩΣΗΣ **PROTECTOR ROUND AN12015T:** ΠΡΟΣΤΑΤΕΥΤΙΚΟ 15 Μ ΚΑΛΩΔΙΟ ΓΑΛΒΑΝΙΣΜΕΝΟ + 1 ΣΥΝΔΕΣΜΟΣ ΑΜ016 ΜΕ ΣΤΡΕΠΤΗΡΑ ΚΑΙ ΜΑΡΤΥΡΑ ΠΤΩΣΗΣ **MEDBLOC AN13006C:** MEDLOC 6 Μ ΜΕ CARTER ABS, ΙΜΑΝΤΑΣ ΑΠΟ ΠΟΛΥΕΣΤΕΡΑ, ΣΤΡΕΠΤΗΡΑΣ ΣΕ ΜΑΡΤΥΡΑ ΠΤΩΣΗΣ + 1 ΑΜ002 **PROTECTOR TETRA AN14006T:** ΠΡΟΣΤΑΤΕΥΤΙΚΟΣ 6 Μ ABS ΙΜΑΝΤΑΣ ΠΛΑΤΟΣ 25 ΜΜ + 1 ΣΥΝΔΕΣΜΟΣ ΑΜ016 ΜΕ ΣΤΡΕΠΤΗΡΑ ΚΑΙ ΜΑΡΤΥΡΑ ΠΤΩΣΗΣ **PROTECTOR TETRA AN14008F:** ΠΡΟΣΤΑΤΕΥΤΙΚΟΣ 8 Μ ABS ΙΜΑΝΤΑΣ ΠΛΑΤΟΣ 25 ΜΜ + 1 ΣΥΝΔΕΣΜΟΣ ΑΜ016 ΜΕ ΣΤΡΕΠΤΗΡΑ ΚΑΙ ΜΑΡΤΥΡΑ ΠΤΩΣΗΣ **PROTECTOR TETRA AN14008T:** ΠΡΟΣΤΑΤΕΥΤΙΚΟΣ 8 Μ ABS ΙΜΑΝΤΑΣ ΠΛΑΤΟΣ 25 ΜΜ + 1 ΣΥΝΔΕΣΜΟΣ ΑΜ016 ΜΕ ΣΤΡΕΠΤΗΡΑ ΚΑΙ ΜΑΡΤΥΡΑ ΠΤΩΣΗΣ **PROTECTOR TETRA AN15006F:** ΠΡΟΣΤΑΤΕΥΤΙΚΟ 6 Μ ABS ΚΑΛΩΔΙΟ ΓΑΛΒΑΝΙΣΜΕΝΟ Ø 4 ΜΜ + 1 ΣΥΝΔΕΣΜΟΣ ΑΜ020 ΜΕ ΣΤΡΕΠΤΗΡΑ ΚΑΙ ΜΑΡΤΥΡΑ ΠΤΩΣΗΣ **PROTECTOR TETRA AN15006T:** ΠΡΟΣΤΑΤΕΥΤΙΚΟ 6 Μ ABS ΚΑΛΩΔΙΟ ΓΑΛΒΑΝΙΣΜΕΝΟ Ø 4 ΜΜ + 1 ΣΥΝΔΕΣΜΟΣ ΑΜ016 ΜΕ ΣΤΡΕΠΤΗΡΑ ΚΑΙ ΜΑΡΤΥΡΑ ΠΤΩΣΗΣ **PROTECTOR TETRA AN15010F:** ΠΡΟΣΤΑΤΕΥΤΙΚΟ 10 Μ ABS ΚΑΛΩΔΙΟ ΓΑΛΒΑΝΙΣΜΕΝΟ Ø 4 ΜΜ + 1 ΣΥΝΔΕΣΜΟΣ ΑΜ020 ΜΕ ΣΤΡΕΠΤΗΡΑ ΚΑΙ ΜΑΡΤΥΡΑ ΠΤΩΣΗΣ **PROTECTOR TETRA AN15010T:** ΠΡΟΣΤΑΤΕΥΤΙΚΟ 10 Μ ABS ΚΑΛΩΔΙΟ ΓΑΛΒΑΝΙΣΜΕΝΟ Ø 4 ΜΜ + 1 ΣΥΝΔΕΣΜΟΣ ΑΜ016 ΜΕ ΣΤΡΕΠΤΗΡΑ ΚΑΙ ΜΑΡΤΥΡΑ ΠΤΩΣΗΣ **PROTECTOR TETRA AN15015F:** ΠΡΟΣΤΑΤΕΥΤΙΚΟ 15 Μ ABS ΚΑΛΩΔΙΟ ΓΑΛΒΑΝΙΣΜΕΝΟ Ø 4 ΜΜ + 1 ΣΥΝΔΕΣΜΟΣ ΑΜ020 ΜΕ ΣΤΡΕΠΤΗΡΑ ΚΑΙ ΜΑΡΤΥΡΑ ΠΤΩΣΗΣ **PROTECTOR TETRA AN15015T:** ΠΡΟΣΤΑΤΕΥΤΙΚΟ 15 Μ ABS ΚΑΛΩΔΙΟ ΓΑΛΒΑΝΙΣΜΕΝΟ Ø 4 ΜΜ + 1 ΣΥΝΔΕΣΜΟΣ ΑΜ016 ΜΕ ΣΤΡΕΠΤΗΡΑ ΚΑΙ ΜΑΡΤΥΡΑ ΠΤΩΣΗΣ

Οδηγίες χρήσης: Ότι η γενική διάταξη της κατάστασης εργασίας περιορίζει τον κίνδυνο πτώσης, το ύψος πτώσης και την κίνηση εκκρεμούς σε περίπτωση πτώσης. Ότι η γενική διάταξη της κατάστασης εργασίας περιορίζει τον κίνδυνο πτώσης, το ύψος πτώσης και την κίνηση εκκρεμούς σε περίπτωση πτώσης. Σε περίπτωση πτώσης, η κατεύθυνση του καλωδίου ή του ιμάντα αλλάζει και σχηματίζεται μια γωνία από την οποία δημιουργείται η πτώση. Η γωνία αυτή μετρείται ανάμεσα στα 2 τμήματα του καλωδίου ή του ιμάντα που βρίσκονται από τη μια και από την άλλη πλευρά του άκρου. Συνεπώς, μελετήστε την κατάσταση εργασίας, τη διαμόρφωση του κινδύνου πτώσης έτσι ώστε η γωνία αυτή να μην είναι μικρότερη από 90°. Για να περιοριστεί η κίνηση αυτή του εκκρεμούς, η ζώνη εργασίας ή οι παράπλευρες μετακινήσεις πρέπει να είναι περιορισμένες. Δεν πρέπει να ξεπερνούν το 1,50 m από τη μια και την άλλη πλευρά του κάθετου άξονα στο άκρο (από το οποίο μπορεί να γίνει η πτώση) και να διέρχονται από το σημείο αγκύρωσης της διάταξης ανακοπής της πτώσης (17). Αν λόγω της κατάστασης εργασίας χρειάζεται υπέρβαση των ορίων αυτών, το ατομικό σημείο αγκύρωσης δεν αποτελεί πλέον την προσαρμοσμένη διάταξη. Χρησιμοποιήστε μια διάταξη αγκύρωσης κλάση C ή D σύμφωνα με το πρότυπο EN795:1996 (παράδειγμα : Μια γραμμή ζωής). Προβλέψτε ενδεχομένως μια προστατευτική θήκη. Για να περιοριστεί η κίνηση αυτή του εκκρεμούς, η ζώνη εργασίας ή οι παράπλευρες μετακινήσεις πρέπει να είναι περιορισμένες. Δεν πρέπει να ξεπερνούν το 1,50 m από τη μια και την άλλη πλευρά του κάθετου άξονα στο άκρο (από το οποίο μπορεί να γίνει η πτώση) και να διέρχονται από το σημείο αγκύρωσης της διάταξης ανακοπής της πτώσης (17). Αν λόγω της κατάστασης εργασίας χρειάζεται υπέρβαση των ορίων αυτών, το ατομικό σημείο αγκύρωσης δεν αποτελεί πλέον την προσαρμοσμένη διάταξη. Χρησιμοποιήστε μια διάταξη αγκύρωσης κλάση C ή D σύμφωνα με το πρότυπο EN795:1996 (παράδειγμα : Μια γραμμή ζωής). Προβλέψτε ενδεχομένως μια προστατευτική θήκη. Το φύλλο αυτό οδηγίων πρέπει να μεταφραστεί (σύμφωνα με τον ισχύοντα κανονισμό), από τον μεταπωλητή, στη γλώσσα της χώρας όπου χρησιμοποιείται ο εξοπλισμός. Το φύλλο αυτό οδηγίων πρέπει να διαβαστεί και να κατανοηθεί από το χρήστη πριν από τη χρήση του Μ.Α.Π. . Οι μέθοδοι δοκιμών που περιγράφονται μέσα στα πρότυπα δεν αντιπροσωπεύουν τις πραγματικές συνθήκες χρήσης. Είναι λοιπόν σημαντικό να μελετηθεί κάθε κατάσταση εργασίας και κάθε χρήστης να έχει εκπαιδευτεί τέλεια στις διαφορετικές τεχνικές έτσι ώστε να γνωρίζει τα όρια των διαφορετικών διατάξεων. Η χρήση αυτού του Μ.Α.Π. προορίζεται για αρμόδια άτομα που έχουν κάνει μια ανάλογη εκπαίδευση κάτω από την άμεση ευθύνη ενός αρμόδιου ανώτερης βαθμίδας από αυτά. Η ασφάλεια του χρήστη εξαρτάται από τη σταθερή αποτελεσματικότητα του Μ.Α.Π., από την ανθεκτικότητά του και από την καλή κατανόηση των διαδικασιών που πρέπει να ακολουθούνται σε αυτό το φύλλο οδηγίων χρήσης. Ο χρήστης είναι προσωπικά υπεύθυνος για κάθε χρήση αυτού του Μ.Α.Π. που δεν θα ήταν σύμφωνη με τις προδιαγραφές αυτού του φύλλου οδηγίων και σε περίπτωση που δεν ακολουθηθούν πιστά τα μέτρα ασφαλείας που είναι εφαρμοστέα στο Μ.Α.Π. και διατυπώνονται στο φύλλο αυτό οδηγίων. Η χρήση αυτού του Μ.Α.Π. περιορίζεται σε άτομα που έχουν καλή υγεία, καθώς ορισμένες ιατρικές καταστάσεις θα μπορούσαν να επηρεάσουν την ασφάλεια του χρήστη, σε περίπτωση αμφιβολίας ζητήστε τη συμβουλή ενός γιατρού. Ακολουθήστε αυστηρά τις οδηγίες χρήσης, επαλήθευσης, συντήρησης και αποθήκευσης. Ο χαλινός αυτός μπορεί να είναι μια συνιστώσα σύνδεσης μέσα στα συστήματα ατομικής προστασίας κατά των πτώσεων (συστήματα συγκράτησης, συστήματα τοποθέτησης στο χώρο εργασίας (EN358), συστήματα ανακοπής της πτώσης (EN353-1, EN353-2, EN355, EN360), συστήματα πρόσβασης μέσω καλωδίων και συστήματα διάσωσης). Συνδέεται στα άλλα στοιχεία του συστήματος μέσω συνδέσμων (EN362). Το προϊόν αυτό αποτελεί αναπόσπαστο μέρος ενός πλήρους συστήματος προστασίας κατά των πτώσεων (EN363), η λειτουργία του οποίου συνίσταται στην ελαχιστοποίηση των σωματικών τραυματισμών κατά την πτώση. Πριν από κάθε χρήση, ανατρέξτε στις υποδείξεις χρήσης κάθε συνιστώμενου μέρους του συστήματος. Η διάταξη αυτή ανακοπής της πτώσης συνδέεται μέσω της χειρολαβής της στο σημείο αγκύρωσης (EN795). Το σημείο στερέωσης (ευρισκόμενο στην κορυφή του περιβλήματος) αυτής της διάταξης ανακοπής της πτώσης συνδέεται στο σημείο αγκύρωσης (EN795) της δομής μέσω ενός συνδέσμου (EN362). Το άκρο του καλωδίου ή του ιμάντα συνδέεται στο ραχιαίο σημείο αγκύρωσης ενός αορτήρα (EN361) μέσω ενός συνδέσμου (EN362). (Το στερνικό σημείο αγκύρωσης ενός αορτήρα δεν θα χρησιμοποιείται παρά μόνον κατ' εξαίρεση). Για να τεθούν σε εφαρμογή με τη διάταξη αυτή ανακοπής της πτώσης, οι σύνδεσμοι (EN362) πρέπει να διαθέτουν μια λειτουργία περιστροφής τύπου στρεπτήρα. Ο αορτήρας συγκράτησης κατά των πτώσεων (EN361) είναι ο μοναδικός μηχανισμός κατακράτησης του σώματος που επιτρέπεται να χρησιμοποιηθεί. Η διάταξη ανακοπής της πτώσης είναι εξοπλισμένη με έναν ιμάντα ή με ένα συρρικνούμενο καλώδιο. Οι διατάξεις ανακοπής της πτώσης μπορούν να είναι εξοπλισμένες με στοιχεία διαφορετικών απολήξεων (στρεπτήρας EN354), διαφορετικών συνδέσμων (EN362). Στις περιπτώσεις αυτές, ακολουθείστε πιστά τις οδηγίες που περιγράφονται στο αντίστοιχο φύλλο οδηγίων.

Ορισμένες διατάξεις ανακοπής της πτώσης είναι εξοπλισμένες με μια λειτουργία-μάρτυρα της πτώσης, ορατή πάνω στο στρεπτήρα (βλέπε πίνακα αναφορών). Ορισμένες διατάξεις ανακοπής της πτώσης έχουν ειδικά χαρακτηριστικά (βλέπε πίνακα αναφορών). - Μπορούν να είναι ειδικά σχεδιασμένες για εντατική χρήση - Μπορούν να είναι ειδικά σχεδιασμένες για χρήση σε οριζόντια θέση Βλέπε σχετικές πληροφορίες. ΛΕΙΤΟΥΡΓΙΑ (ΕΞΑΙΡΟΥΜΕΝΩΝ ΤΩΝ ΠΑΡΑΠΟΜΠΩΝ ΑΝ13006 ΥΥ) Όταν έχει αναρτηθεί στο σημείο αγκυροβολήσεως που βρίσκεται πάνω από τον χρήστη, η διάταξη αυτή ανακοπής της πτώσης επιτρέπει να γίνουν μεγάλες κάβτες μετακινήσεις, μεγάλες οριζόντιες μετακινήσεις πάνω σε οριζόντιο ή σε κεκλιμένο επίπεδο. Κατά τη διάρκεια των φάσεων μετατόπισης του χρήστη, το καλώδιο ή ο ιμάντας τυλίγονται και ξετυλίγονται πάνω σε ένα τύμπανο. Το καλώδιο ή ο ιμάντας παραμένουν σταθερά τεταμένοι χάρη σε ένα ελατήριο επαναφοράς. Σε περίπτωση πτώσης, μια διάταξη ασφάλισης ακινητοποιεί το τύλιγμα του καλωδίου ή του ιμάντα και σταματά στιγμιαία την πτώση που μόλις έχει ξεκινήσει. Για τις διατάξεις ανακοπής της πτώσης που είναι εξοπλισμένες με τη λειτουργία-μάρτυρα της πτώσης: σε περίπτωση πτώσης το κόκκινο χρώμα εμφανίζεται πάνω στον στρεπτήρα, ή το πράσινο χρώμα δεν είναι πλέον ορατό. ΤΟΠΟΘΕΤΗΣΗ ΚΑΙ/Ή ΡΥΘΜΙΣΕΙΣ: Συνιστάται να προσαρτάται ένας ιμάντας συγκράτησης σε κάθε χρήστη. Το Μ.Α.Π. αυτό δεν μπορεί να χρησιμοποιηθεί παρά μόνο από ένα άτομο τη φορά. Η διάταξη ανακοπής της πτώσης πρέπει να είναι ανηρτημένη σε ένα σημείο αγκύρωσης ευρισκόμενο πάνω από τον χρήστη (ελάχιστη αντοχή: 12 kN (EN795)). Εκτός και αν υπάρξει αντίθετη ένδειξη, η διάταξη ανακοπής της πτώσης δεν πρέπει να χρησιμοποιείται σε διαμόρφωση " ΧΡΗΣΗ ΣΕ ΟΡΙΖΟΝΤΙΑ ΚΑΤΕΥΘΥΝΣΗ " (βλέπε ορισμό κατωτέρω). Κατά τη διάρκεια όλων αυτών των λειτουργιών, προσέξτε να μη τρυπήσετε τον ιμάντα: Οι κινήσεις του χρήστη δεν πρέπει να προκαλούν στρέψη του χαλινού: μην αφήνετε έναν τρυπημένο χαλινό να τυλιχθεί στο εσωτερικό του περιβλήματος της διάταξης ανακοπής της πτώσης. Μια κίνηση εκκρεμούς μπορεί να δημιουργηθεί κατά τη διάρκεια μιας πτώσης. Για να περιοριστεί η κίνηση αυτή του εκκρεμούς, η ζώνη εργασίας ή οι παράπλευρες μετακινήσεις πρέπει να είναι περιορισμένες. Δεν πρέπει να ξεπερνούν μια γωνία 40° ξεκινώντας από τον κάθετο άξονα που διέρχεται από το σημείο αγκύρωσης της διάταξης ανακοπής της πτώσης (βλέπε εικονογράμμο). Συνιστάται να μην αφήνετε απότομα το καλώδιο ή τον ιμάντα σε περίπτωση που έχουν ξετυλιχτεί. Προτιμάται να συνοδεύεται η επιστροφή του μέσα στο περίβλημα. ⑦ ΕΝΤΑΤΙΚΗ ΧΡΗΣΗ: Οι διατάξεις ανακοπής της πτώσης που συνιστώνται με την επιλογή "εντατική χρήση" έχουν υποβληθεί και περάσει με επιτυχία απαιτητικές δοκιμασίες αντοχής (κεφάλαιο 5.4 EN360 :2002). Μπορούν λοιπόν να αντέξουν για ένα πολύ μεγάλο χρονικό διάστημα στους περιορισμούς ορισμένων καταστάσεων εργασίας. ΧΡΗΣΗ ΣΕ ΟΡΙΖΟΝΤΙΑ ΚΑΤΕΥΘΥΝΣΗ (σύμφωνα με τα δελτία CNB 11.060) : Η χρήση σε οριζόντια κατεύθυνση είναι η διαμόρφωση μέσα στην οποία η διάταξη ανακοπής της πτώσης είναι αναρτημένη σε ένα σημείο αγκύρωσης που βρίσκεται κάτω από το σημείο στερνικής ή ραχιαίας ανάρτησης του αορτήρα . Οι διατάξεις ανακοπής της πτώσης που αναφέρονται στο εικονογράμμο αριθ. 11a, έχουν πιστοποιηθεί για χρήση σε οριζόντια κατεύθυνση πάνω σε ακμές ακτίνας r>0,5mm / Τύπος Α - δελτίο CNB 11.060. ⑨, ⑮. Οι διατάξεις ανακοπής της πτώσης με καλώδιο δεν μπορούν να χρησιμοποιηθούν σε οριζόντια κατεύθυνση παρά μόνο αν είναι εξοπλισμένες με ένα χαλινό (EN354) σε ιμάντα τύπου LO031 (LO030150) συνδεδεμένου ανάμεσα στο άκρο του καλωδίου και του σημείου ανάρτησης του αορτήρα μέσω ενός συνδέσμου (EN362). Αν η αξιολόγηση των κινδύνων γίνει πριν από την έναρξη της εργασίας δείχνει ότι η άκρη είναι πολύ κοφτερή και/ή παρουσιάζει ανωμαλίες που μπορούν να υποβαθμίσουν το καλώδιο ή τον ιμάντα: - Πρέπει να ληφθούν τα κατάλληλα μέτρα πριν από την έναρξη των εργασιών για να αποφευχθεί τυχόν πτώση από το άκρο ή, - να εγκατασταθεί μια προστατευτική διάταξη στο άκρο installer une protection sur le πτώσης ή, - να επικοινωνήσετε με τον κατασκευαστή. Το σημείο αγκύρωσης της διάταξης πρέπει να βρίσκεται πάνω από την επιφάνεια εργασίας ή στο ίδιο επίπεδο με αυτήν. Σε αυτήν την περίπτωση, η δύναμη πρόσκρουσης ενάντια σε μια δομή μπορεί να προκαλέσει περιστασιακά σοβαρούς τραυματισμούς ή ακόμα και το θάνατο. Για να περιοριστεί η κίνηση αυτή του εκκρεμούς, η ζώνη εργασίας ή οι παράπλευρες μετακινήσεις πρέπει να είναι περιορισμένες. Δεν πρέπει να ξεπερνούν το 1,50 m από τη μια και την άλλη πλευρά του κάθετου άξονα στο άκρο (από το οποίο μπορεί να γίνει η πτώση) και να διέρχονται από το σημείο αγκύρωσης της διάταξης ανακοπής της πτώσης ⑰. Αν λόγω της κατάστασης εργασίας χρειάζεται υπέρβασση των ορίων αυτών, το ατομικό σημείο αγκύρωσης δεν αποτελεί πλέον την προσαρμοσμένη διάταξη. Χρησιμοποιήστε μια διάταξη αγκύρωσης κλάση C ή D σύμφωνα με το πρότυπο EN795:1996 (παράδειγμα : Μια γραμμή ζωής). Προβλέψτε ενδεχομένως μια προστατευτική θήκη. Προβλέψτε ενδεχομένως μια προστατευτική θήκη. ⑯ Η απόκλιση της διάταξης αγκύρωσης πρέπει να ήφθει υπόψη για να καθοριστεί η απαιτούμενη ίσαλος γραμμή. Για αυτόν το σκοπό, οι ενδείξεις που καθορίζονται στο φύλλο οδηγιών της διάταξης αγκύρωσης, πρέπει να λαμβάνονται υπόψη. Κατά τη χρήση, το σύνολο της διάταξης δεν πρέπει να έρχεται σε επαφή με: Κοφτερά στοιχεία, ενεργές ακμές και δομές χαμηλής διαμέτρου, έλαια, χημικά προϊόντα με έντονη δράση, φλόγες, καυτά μέταλλα, όλους τους τύπους ηλεκτρικών αγωγών... Προβλέψτε ενδεχομένως μια προστατευτική θήκη. Για λόγους ασφαλείας και πριν από κάθε χρήση, ελέγξτε: Ότι οι σύνδεσμοι (EN362) είναι κλειστοί και κλειδωμένοι ① / Ότι οι ενδείξεις χρήσεις που περιγράφονται για το καθένα από τα στοιχεία του συστήματος ακολουθούν πιστά / Ότι η γενική διάταξη της κατάστασης εργασίας περιορίζει τον κίνδυνο πτώσης, το ύψος πτώσης και την κίνηση εκκρεμούς σε περίπτωση πτώσης. / Ότι η ίσαλος γραμμή είναι επαρκής (ελεύθερος χώρος κάτω από τα πόδια του χρήστη) και ότι κανένα εμπόδιο δεν έρχεται να διαταράξει την κανονική λειτουργία του συστήματος ανακοπής της πτώσης. Η ίσαλος γραμμή είναι η απόσταση ανακοπής H + μια απόσταση συμπληρωματικής ασφαλείας του 1 m. Η απόσταση H μετρείται από την αρχική θέση κάτω από τα πόδια έως την τελική θέση (ισοροπία του χρήστη μετά την ανακοπή της πτώσης του). (βλ. Πίνακα): Προβλέψτε μια απόσταση ασφαλείας ως προς το έδαφος και τις ηλεκτρικές γραμμές ή ζώνες που παρουσιάζουν κάποιο ηλεκτρικό κίνδυνο **Περιορισμοί χρήσης:** Πριν από κάθε λειτουργία που θέτει σε εφαρμογή ένα Μ.Α.Π., εφαρμόστε ένα σχέδιο διάσωσης έτσι ώστε να μπορείτε να αντιμετωπίσετε την οποιαδήποτε κατάσταση έκτακτης ανάγκης που θα μπορούσε να επέλθει κατά τη διάρκεια της λειτουργίας . Προϊόντα από ύφασμα ή που περιέχουν στοιχεία υφάσματος (αορτήρες, ζώνες, απορροφητήρες ενέργειας κλπ...): Μέγιστη διάρκεια ζωής 10 έτη σε αποθήκευση (από την ημερομηνία κατασκευής), 7 έτη από την πρώτη χρήση. Προϊόντα από μέταλλο και μηχανικά προϊόντα (διάταξη ανακοπής της πτώσης αυτόματης επαναφοράς, κυλιόμενος, εργασίες πάνω σε σχοινιά, αγκυρώσεις, κλπ...): Μέγιστη διάρκεια ζωής 20 έτη από την ημερομηνία κατασκευής (αποθήκευση και χρήση συμπεριλαμβάνονται). Η διάρκεια ζωής δίνεται ως ενδεικτικό στοιχείο. Οι κάτωθι παράγοντες μπορεί να κυμαίνονται ευρέως: - Μη πιστή τήρηση των οδηγιών του κατασκευαστή σε ό,τι αφορά τη μεταφορά, την αποθήκευση και τη χρήση /- «Αντίξοο» περιβάλλον εργασίας: Θαλάσσια, χημική, ατμόσφαιρα, ακραίες θερμοκρασίες, κοφτερές ακμές ... /- Ιδιαίτερα εντατική χρήση /- Σημαντική πρόσκρουση ή σημαντικοί περιορισμοί /- Αγνοία του παρελθόντος του προϊόντος. Προσοχή: Οι παράγοντες αυτοί μπορούν να προκαλέσουν υποβαθμίσεις αόρατες στο γυμνό μάτι. Προσοχή: Ορισμένες ακραίες συνθήκες μπορούν να μειώσουν τη διάρκεια ζωής σε μερικές ημέρες. Σε περίπτωση αμφιβολίας, παραμερίστε συστηματικά το προϊόν για να το κάνετε να υποστεί έστω: - Μια αναθεώρηση /- Μια καταστροφή. Η διάρκεια ζωής δεν υποκαθίσταται στον περιοδικό έλεγχο (τουλάχιστον σε ετήσια βάση) που θα επιτρέπει να κρίνουμε την κατάσταση του προϊόντος. ΓΙΑΝΑΓΝΩΡΙΣΕΤΕ ΤΟ ΔΙΚΟΣΑΣΚΕΝΤΡΟ ΕΤΗΣΙΑΣ ΕΠΑΝΕΞΕΤΑΣΗΣ, ΣΥΜΒΟΥΛΕΥΤΕ ΤΟΝ ΙΣΤΟΤΟΠΟ: WWW.DELTAPLUS.EU. Καμία τροποποίηση ή προσθήκη ή επισκευή του Μ.Α.Π. δεν μπορούν να γίνουν δίχως την πρότερη σύμφωνη γνώμη του κατασκευαστή και δίχως τη χρήση των τρόπων λειτουργίας του. Να μη χρησιμοποιείται εκτός του πλαισίου χρήσης που ορίζεται στις οδηγίες χρήσης. Ο κατασκευαστής δεν μπορεί να θεωρηθεί υπεύθυνος για κάθε ατύχημα άμεσο ή έμμεσο που επήλθε κατόπιν τροποποίησης ή χρήσης άλλης από εκείνη που προβλέπεται σε αυτό το φύλλο οδηγιών. Μη χρησιμοποιείτε αυτόν τον εξοπλισμό πέραν των ορίων του. Για να βεβαιωθείτε για την κατάσταση λειτουργίας του και συνεπώς για την ασφάλεια του χρήστη, το προϊόν πρέπει να ελέγχεται συστηματικά: 1/ Επιθεωρώντας με το μάτι τα κάτωθι σημεία: Την κατάσταση του ιμάντα ή του σχοινού: Κανένα ξέφτισμα, κανένα έναυσμα κοπής, καμία ορατή ζημιά στις κοπές, κανένα κάψιμο και κανένα ασυνήθιστο στένεμα. / Κατάσταση του καλωδίου: κανένα έναυσμα κοπής, κανένα ζάρωμα, κανένα κάψιμο, καμία διάβρωση ούτε οξειδωση, καμία παραμόρφωση της συστροφής του καλωδίου. / Κατάσταση των μεταλλικών μερών Etat des parties métalliques : Καμία φθορά, καμία παραμόρφωση, καμία διάβρωση ούτε οξειδωση. / Γενική κατάσταση: Αναζήτηση κάθε ενδεχόμενης υποβάθμισης λόγω της υπερϊώδους ακτινοβολίας και άλλων κλιματικών συνθηκών / Σωστή λειτουργία και σωστό κλείδωμα των συνδέσεων. / "Ότι ο μάρτυρας πτώσης (που βρίσκεται πάνω στον στρεπτήρα) δεν έχει θεθεί σε λειτουργία (το ερωθρό χρώμα δεν πρέπει να εμφανίζεται). / Σωστή ανασυρόμενη λειτουργία και σωστή παρεμπόδιση του καλωδίου. Οι ειδικές συνθήκες όπως η υγρασία, το χιόνι, ο πάγος, η λάσπη, οι ρύποι, η μπρογιά, τα λάδια, η κόλλα, η διάβρωση, η φθορά του ιμάντα ή του σχοινού, κλπ. μπορούν να μειώσουν σημαντικά τη λειτουργία της διάταξης ανακοπής της πτώσης. 2/ Στις επόμενες περιπτώσεις: Πριν και μετά τη χρήση / Σε περίπτωση αμφιβολίας / Σε περίπτωση επαφής με χημικά προϊόντα, διαλύτες ή καύσιμα που θα μπορούσαν να επηρεάσουν τη λειτουργία. / Αν έχει υποβληθεί σε περιορισμούς κατά τη διάρκεια μιας προηγούμενης πτώσης. / Τουλάχιστον κάθε δώδεκα μήνες από

τον κατασκευαστή ή από έναν αρμόδιο οργανισμό, κατ' εντολή αυτού του ιδίου. ΠΕΡΙΟΔΙΚΗ ΕΞΕΤΑΣΗ ΤΟΥ Μ.Α.Π.: Μια εξέταση πρέπει να πραγματοποιείται τουλάχιστον κάθε δώδεκα μήνες από τον κατασκευαστή ή από έναν αρμόδιο οργανισμό, κατ' εντολήν του. Αυτός ο τόσο σημαντικός έλεγχος συνδέεται με τη συντήρηση και την αποτελεσματικότητα του Μ.Α.Π. και συνεπώς με την ασφάλεια του χρήστη. Ένα γραπτό έγγραφο που να επιτρέπει την επαναχρησιμοποίηση πρέπει να ληφθεί, έτσι ώστε το Μ.Α.Π. να μπορεί να χρησιμοποιηθεί ξανά. Στο έγγραφο αυτό θα διευκρινίζεται ότι η ασφάλεια του χρήστη συνδέεται με την αποτελεσματικότητα και την αντοχή του εξοπλισμού. Επισκευάστε ή αντικαταστήστε το Μ.Α.Π. εφόσον είναι αναγκαίο. Σύμφωνα με την ευρωπαϊκή νομοθεσία, το δελτίο αναγνώρισης πρέπει να έχει συμπληρωθεί πριν από την πρώτη χρήση του προϊόντος και κατόπιν να ενημερώνεται και να φυλάσσεται μαζί με το προϊόν καθώς και ο τρόπος λειτουργίας από το χρήστη. Η αναγνωσιμότητα της ένδειξης του προϊόντος πρέπει να επαληθεύεται σε περιοδική βάση. ΜΑΡΤΥΡΑΣ ΠΤΩΣΗΣ: Μόλις τεθεί σε κίνηση ο μάρτυρας της πτώσης, εμφανίζεται το κόκκινο χρώμα (ή το πράσινο χρώμα εξαφανίζεται στην περίπτωση του συνδετήρα Τ): Μη χρησιμοποιείτε τη διάταξη ανακοπή της πτώσης. Δώστε τη διάταξη ανακοπή της πτώσης για έλεγχο και αναθεώρηση από τον κατασκευαστή ή από έναν αρμόδιο οργανισμό, κατ' εντολή αυτού του ιδίου. Ο στρεπτήρας που φέρει τον μάρτυρα πτώσης θα πρέπει να αντικατασταθεί. Στις περιπτώσεις αυτές, ακολουθείστε πιστά τις οδηγίες που περιγράφονται στο αντίστοιχο φύλλο οδηγιών. ΠΡΟΕΙΔΟΠΟΙΗΣΕΙΣ: Η ασφάλεια του χρήστη εξαρτάται από τη σταθερή αποτελεσματικότητα του Μ.Α.Π., από την ανθεκτικότητά του και από την καλή κατανόηση των διαδικασιών που πρέπει να ακολουθούνται σε αυτό το φύλλο οδηγιών χρήσης. ΠΡΟΕΙΔΟΠΟΙΗΣΕΙΣ: Κάθε στατική ή δυναμική υπερφόρτωση μπορεί να επιφέρει βλάβη στο Μ.Α.Π. ΠΡΟΕΙΔΟΠΟΙΗΣΕΙΣ: Το βάρος του χρήστη μαζί με τα ρούχα και τον εξοπλισμό του δεν πρέπει να υπερβαίνει το μέγιστο βάρος που υποδεικνύεται στη διάταξη ανακοπή της πτώσης. ΠΡΟΕΙΔΟΠΟΙΗΣΕΙΣ: Μη χρησιμοποιείτε τη διάταξη ανακοπή της πτώσης με αυτόματη επανάκληση σαν σύστημα κατακράτησης ή σαν διάταξη στήριξης κατά την εργασία. ΠΡΟΕΙΔΟΠΟΙΗΣΕΙΣ: Σε περίπτωση επαφής με χημικά προϊόντα, διαλύτες ή καύσιμα που θα μπορούσαν να επηρεάσουν τη λειτουργία, θέστε τη διάταξη ανακοπή πτώσης εκτός λειτουργίας. Δώστε τη για έλεγχο και επανεξέταση πριν από κάθε καινούργια χρήση. ΠΡΟΕΙΔΟΠΟΙΗΣΕΙΣ: Μη χρησιμοποιείτε μια διάταξη ανακοπή της πτώσης, η οποία υπήρξε αντικείμενο μιας σημαντικής πτώσης, προτού να έχει ελεγχθεί και επανεξεταστεί, επειδή μπορεί να περιέχει ζημιές αόρατες στο γυμνό μάτι. Είναι επικίνδυνο να δημιουργεί κανείς το δικό του σύστημα κατακράτησης της πτώσης γιατί κάθε λειτουργία ασφαλείας μπορεί να παρεμποδίσει κάποια άλλη λειτουργία ασφαλείας. Καμία τροποποίηση ή προσθήκη ή επισκευή του Μ.Α.Π. δεν μπορούν να γίνουν δίχως την πρότερη σύμφωνη γνώμη του κατασκευαστή και δίχως τη χρήση των τρόπων λειτουργίας του. Να μη χρησιμοποιείται εκτός του πλαισίου χρήσης που ορίζεται στις οδηγίες χρήσης, ούτε πέραν των ορίων του. Ο κατασκευαστής δεν μπορεί να θεωρηθεί υπεύθυνος για κάθε ατύχημα άμεσο ή έμμεσο που επήλθε κατόπιν τροποποίησης ή χρήσης άλλης από εκείνη που προβλέπεται σε αυτό το φύλλο οδηγιών. Θερμοκρασία περιβάλλοντος εργασίας: -32°C / +50°C. Ορισμένα Μ.Α.Π. έχουν δοκιμαστεί με καταπόνηση μάζας άνω του 40% / 50% των κανονιστικών απαιτήσεων (140 kg / 150 kg), βλέπε σήμανση προϊόντος.

Οδηγίες αποθήκευσης/καθαρισμού: Κατά τη μεταφορά και την αποθήκευση: /- Διατηρείτε το προϊόν μέσα στη συσκευασία του /- Απομακρύνετε το προϊόν πέρα από κάθε κοφτερό, λειαντικό, κλπ... αντικείμενο. / Κρατείστε το προϊόν μακριά από: Ηλιακές ακτίνες, θερμότητα, φλόγες, καυτά μέταλλα, λάδια, προϊόντα πετρελαίου/produits pétroliers, χημικά προϊόντα με έντονη δράση, οξέα, χρωστικές ουσίες, διαλύτες, ενεργές ακμές και δομές χαμηλής διαμέτρου. /Αποθηκεύστε μετά τον καθαρισμό, μακριά από το φως σε ένα στεγνό και αεριζόμενο μέρος. / Καθαρίστε με νερό και σαπūνι, σκουπίστε με ένα πανί και κρεμάστε σε ένα αεριζόμενο μέρος ώστε να αφήσετε να στεγνώσει φυσικά και μακριά από πρόσβαση σε άμεση φλόγα ή σε πηγή θερμότητας, το ίδιο για τα στοιχεία που υγράθηκαν κατά τη χρήση τους. Μη χρησιμοποιείτε λευκαντικά, απορρυπαντικά με έντονη δράση, διαλύτες, βενζίνη ή χρωστικές ουσίες, οι ουσίες αυτές θα μπορούσαν να επηρεάσουν την αποτελεσματικότητα του προϊόντος. Καθαρίστε το χαλινό μόνο με μαλακό απορρυπαντικό. **HR OPREMA**

PROTIV PADA S AUTOMATSKIM ZAUSTAVLJANJEM (u skladu s EN 360) PROTECTOR TETRA AN14006F: PROTEKTOR S AUTOMATSKIM ZAUSTAVLJANJEM PADA S TRAKOM OD ABS-A, ŠIRINE 25 MM + 1 SPONA AM021 S DVOSTRUKOM OKRETNOM SPONOM I INDIKATOROM PADA - 6 M **PROTECTOR INOX AN11023F:** PROTEKTOR S AUTOMATSKIM ZAUSTAVLJANJEM PADA S ČELIČNIM UŽETOM + 1 AM002 - 23 M **PROTECTOR INOX AN11023T:** PROTEKTOR S AUTOMATSKIM ZAUSTAVLJANJEM PADA S ČELIČNIM UŽETOM + 1 AM016 - 23 M **PROTECTOR METAL AN115F:** PROTEKTOR S AUTOMATSKIM ZAUSTAVLJANJEM PADA S ČELIČNIM UŽETOM + 1 AM002 - 20 M **PROTECTOR METAL AN115T:** PROTEKTOR, S UŽETOM OD GALVANIZIRANOG ČELIKA 20 M, Ø 4 MM + 1 SPONA AM016 S DVOSTRUKOM OKRETNOM SPONOM I INDIKATOROM PADA **PROTECTOR METAL AN116F:** PROTEKTOR S AUTOMATSKIM ZAUSTAVLJANJEM PADA S ČELIČNIM UŽETOM + 1 AM002 - 25 M **PROTECTOR METAL AN116T:** PROTEKTOR, S UŽETOM OD GALVANIZIRANOG ČELIKA 25 M, Ø 4 MM + 1 SPONA AM016 S DVOSTRUKOM OKRETNOM SPONOM I INDIKATOROM PADA **PROTECTOR METAL AN11730F:** PROTEKTOR S AUTOMATSKIM ZAUSTAVLJANJEM PADA S ČELIČNIM UŽETOM + 1 AM002 - 30 M **PROTECTOR METAL AN11730T:** PROTEKTOR S AUTOMATSKIM ZAUSTAVLJANJEM PADA S ČELIČNIM UŽETOM + 1 AM016 - 30 M **PROTECTOR ROUND AN12006T:** PROTEKTOR, S UŽETOM OD GALVANIZIRANOG ČELIKA 6 M + 1 SPONA AM016 S DVOSTRUKOM OKRETNOM SPONOM I INDIKATOROM PADA **PROTECTOR ROUND AN12010T:** PROTEKTOR, S UŽETOM OD GALVANIZIRANOG ČELIKA 10 M + 1 SPONA AM016 S DVOSTRUKOM OKRETNOM SPONOM I INDIKATOROM PADA **PROTECTOR ROUND AN12015T:** PROTEKTOR, S UŽETOM OD GALVANIZIRANOG ČELIKA 15 M + 1 SPONA AM016 S DVOSTRUKOM OKRETNOM SPONOM I INDIKATOROM PADA **MEDBLOC AN13006C:** MEDBLOC PROTEKTOR S AUTOMATSKIM ZAUSTAVLJANJEM PADA S KUĆIŠTEM OD ABS-A, TRAKA OD POLIESTERA 25 MM, DVOSTRUKA OKRETNNA SPONA S INDIKATOROM PADA - 6 M + 1 AM002 **PROTECTOR TETRA AN14006T:** PROTEKTOR S AUTOMATSKIM ZAUSTAVLJANJEM PADA S TRAKOM OD ABS-A, ŠIRINE 25 MM + 1 SPONA AM016 S DVOSTRUKOM OKRETNOM SPONOM I INDIKATOROM PADA - 6 M **PROTECTOR TETRA AN14008F:** PROTEKTOR S AUTOMATSKIM ZAUSTAVLJANJEM PADA S TRAKOM OD ABS-A, ŠIRINE 25 MM + 1 SPONA AM021 S DVOSTRUKOM OKRETNOM SPONOM I INDIKATOROM PADA - 8 M **PROTECTOR TETRA AN14008T:** PROTEKTOR S AUTOMATSKIM ZAUSTAVLJANJEM PADA S TRAKOM OD ABS-A, ŠIRINE 25 MM + 1 SPONA AM016 S DVOSTRUKOM OKRETNOM SPONOM I INDIKATOROM PADA - 8 M **PROTECTOR TETRA AN15006F:** PROTEKTOR S AUTOMATSKIM ZAUSTAVLJANJEM PADA S UŽETOM OD GALVANIZIRANOG ČELIKA ABS Ø 4 MM + 1 SPONA AM020 S DVOSTRUKOM OKRETNOM SPONOM I INDIKATOROM PADA - 6 M **PROTECTOR TETRA AN15006T:** PROTEKTOR S AUTOMATSKIM ZAUSTAVLJANJEM PADA S UŽETOM OD GALVANIZIRANOG ČELIKA ABS Ø 4 MM + 1 SPONA AM016 S DVOSTRUKOM OKRETNOM SPONOM I INDIKATOROM PADA - 6 M **PROTECTOR TETRA AN15010F:** PROTEKTOR S AUTOMATSKIM ZAUSTAVLJANJEM PADA S UŽETOM OD GALVANIZIRANOG ČELIKA ABS Ø 4 MM + 1 SPONA AM020 S DVOSTRUKOM OKRETNOM SPONOM I INDIKATOROM PADA - 10 M **PROTECTOR TETRA AN15010T:** PROTEKTOR S AUTOMATSKIM ZAUSTAVLJANJEM PADA S UŽETOM OD GALVANIZIRANOG ČELIKA ABS Ø 4 MM + 1 SPONA AM016 S DVOSTRUKOM OKRETNOM SPONOM I INDIKATOROM PADA - 10 M **PROTECTOR TETRA AN15015F:** PROTEKTOR S AUTOMATSKIM ZAUSTAVLJANJEM PADA S UŽETOM OD GALVANIZIRANOG ČELIKA ABS Ø 4 MM + 1 SPONA AM020 S DVOSTRUKOM OKRETNOM SPONOM I INDIKATOROM PADA - 15 M **PROTECTOR TETRA AN15015T:** PROTEKTOR S AUTOMATSKIM ZAUSTAVLJANJEM PADA S UŽETOM OD GALVANIZIRANOG ČELIKA ABS Ø 4 MM + 1 SPONA AM016 S DVOSTRUKOM OKRETNOM SPONOM I INDIKATOROM PADA - 15 M

Upute za upotrebu: da opći raspored radne situacije ograničava rizik od pada, visinu pada i zanošenje tijekom pada. da opći raspored radne situacije ograničava rizik od pada, visinu pada i zanošenje tijekom pada. U slučaju pada, smjer čeličnog užeta ili trake se mijenja i tvori kut na rubu s kojeg je došlo do pada. Taj kut se mjeri između dva dijela čeličnog užeta ili trake smještenih s druge strane ruba. Sljedno tome procijenite radnu situaciju i rizik od pada kada taj kut ne bi bio manji od 90°. Da bi se ograničilo to zanošenje, područje rada ili bočna kretanja treba biti ograničeni i ne smiju prelaziti 1,50 m s jedne i druge strane okomite osi na rub (s kojeg može doći do pada) koja prolazi kroz točku učvršćenja naprave za zaustavljanje pada (17). Ako je zbog radne situacije potrebno prekoračiti te granice, osobna točka učvršćenja nije više prikladna naprava. U tom slučaju upotrijebite napravo za učvršćenje klase C ili D u skladu s normom EN795:1996 (na primjer: sigurnosno uže). Da bi se ograničilo to zanošenje, područje rada ili bočna kretanja treba biti ograničeni i ne smiju prelaziti 1,50 m s jedne i druge strane okomite osi na rub (s kojeg može doći do pada) koja prolazi kroz točku učvršćenja naprave za zaustavljanje pada (17). Ako je zbog radne situacije potrebno prekoračiti te granice, osobna točka učvršćenja nije više prikladna naprava. U tom slučaju upotrijebite napravo za učvršćenje klase C ili D u skladu s normom EN795:1996 (na primjer: sigurnosno uže). Prodavač treba prevesti ove upute (prema važećim propisima) na jezik

zemlje u kojoj se koristi oprema. Prije uporabe osobne zaštitne opreme OZO, korisnik treba s razumijevanjem pročitati ove upute. Metode ispitivanje opisane u normama ne predstavljaju stvarne uvjete uporabe. Shodno tome važno je proučiti svaku radnu situaciju, a svaki korisnik treba biti u potpunosti obučan za različite tehnike kako bi bio upoznat s ograničenjima različitih naprava. Ovu osobnu zaštitnu opremu OZO mogu koristiti isključivo kompetentne osobe koje su prošle prikladnu obuku ili rade pod neposrednom odgovornošću kompetentne nadređene osobe. Sigurnost korisnika ovisi o stalnoj učinkovitosti osobne zaštitne opreme, njezinoj otpornosti i dobrom razumijevanju napomena u ovim uputama za uporabu. Korisnik je osobno odgovoran za uporabu osobne zaštitne opreme OZO koja ne bi bila u skladu s ovim uputama i za nepoštivanje sigurnosnih mjera koja se trebaju primjenjivati na osobnu zaštitnu opremu iz ovih uputa. Ovu osobnu zaštitnu opremu OZO mogu koristiti isključivo osobe dobrog zdravlja jer određeni medicinski uvjeti mogu ugroziti sigurnost korisnika. Ukoliko imate nedoumice, obratite se liječniku. Strogo poštujte upute za korištenje, provjeru, održavanje i skladištenje. Ovo povežno uže možete biti element ili komponenta za vezanje u sustavima za osobnu zaštitu od pada (sustavi za sigurnosno vezanje pri radu, sustavi za sigurnosno pridržavanje pri radu (EN358), osobna zaštitna oprema protiv pada s visine (EN353-1, EN353-2, EN355, EN360), sustavi osiguranja užetom i sustavi za spašavanje). Spojeno je s drugim elementima sustava pomoću spojnih elemenata (EN362). Ovaj proizvod ne može se odvojiti od sustava za osobnu zaštitu od pada (EN363) čija je funkcija smanjiti rizik od tjelesnih ozljeda tijekom pada na minimalno. Prije svake uporabe pročitajte preporuke za uporabu svake komponente sustava. Ova naprava za zaštitu od pada ručkom je spojena s točkom učvršćenja (EN795). Točka pričvršćenja (smještena na vrhu kućišta) ove naprave za zaštitu od pada spojena je s točkom učvršćenja (EN795) strukture putem spojnog elementa (EN362). Kraj čeličnog užeta ili trake spojen je s točkom za pričvršćivanje s leđa sigurnosnog pojasa (EN361) putem spojnog elementa (EN362). (točka za pričvršćivanje sigurnosnog pojasa na prstima koristiti će se samo u iznimnom slučaju). Da bi se koristili s napravom za zaštitu od pada, spojni elementi (EN362) trebaju imati funkciju okretanja tipa okretna dvostruka spojnica. Sigurnosni pojasevi protiv pada (EN361) jedina je naprava za hvatanje tijela koja se može koristiti u osobnoj zaštitnoj opremi protiv pada s visine. Naprava za zaštitu od pada s visine opremljena je jednom uvlačivom trakom ili čeličnim užetom. Zaštitne naprave protiv pada s visine mogu biti opremljene različitim elementima završetka (dvostruka okretna spojnica EN354) ili različitim spojnim elementima (EN362). U tim slučajevima poštivati upute opisane u dotičnim uputama za uporabu. Neke zaštitne naprave protiv pada s visine opremljene su funkcijom indikatora pada na okretnoj spojnici (vidi tablicu s referencama). Neke zaštitne naprave protiv pada s visine imaju posebna svojstva (vidi tablicu s referencama). - mogu biti posebno dizajnirane za intenzivno korištenje - mogu biti posebno dizajnirane za vodoravno korištenje Vidi posebne informacije. NAČIN RADA (OSIM KAT. BR. AN13006 YY): Kada je pričvršćena na točku za učvršćenje iznad korisnika, ova zaštitna naprava protiv pada s visine omogućuje velika okomita kretanja te vodoravna kretanja na vodoravnoj i nagnutoj ravnini. Tijekom faze kretanja korisnika, čelično uže ili pojas se namotava i odmotava na koloturu. Čelično uže ili pojas je stalno napet zahvaljujući povratnoj opruzi. U slučaju pada zaključavanje blokira odmatanje čeličnog užeta i pojasa i trenutno zaustavlja ublaženi pad. Za naprave za zaustavljanje pada opremljene funkcijom indikatora pada: u slučaju pada na okretnoj sponi pojavljuje se crvena boja, odnosno zelena boja više nije vidljiva. POSTAVLJANJE I/ILI PODEŠAVANJE: Preporučeno je da svaki korisnik ima svoj sigurnosni pojas. Ovu osobnu zaštitnu opremu u isto vrijeme smije koristiti samo jedna osoba. Zaštitna naprava protiv pada s visine treba se pričvrstiti za točku za učvršćenje iznad korisnika (minimalni otpor: 12 kN (EN795). Osim ako je drugačije navedeno, zaštitna naprava protiv pada ne smije se koristiti u konfiguraciji "VODORAVNO KORIŠTENJE" (vidi niže navedenu definiciju). Tijekom svih radnji pazite da ne uvijete pojas: kretanja korisnika ne smije uzrokovati uvijanje pojasa; ne dopustiti da se uvijeni pojas namota u unutrašnjost kućišta zaštitne naprave protiv pada. Tijekom pada može doći do zanošenja. Da bi se ograničilo to zanošenje, područje rada ili bočna kretanja treba biti ograničeni i ne smiju prelaziti kut od 40° u odnosu na okomitu os koja prolazi kroz točku učvršćenja zaštitne naprave protiv pada (vidi piktogram). Preporučujemo da ne puštate iznenada čelično uže ili pojas kada se oni odmataju. Preporučujemo da ih postepeno puštate u kućište. ⑦ INTENZIVNO KORIŠTENJE: Preporučene naprave za zaustavljanje pada s opcijom za "intenzivno korištenje" uspješno su prošle zahtjevne testove izdržljivosti (poglavlje 5.4 EN360 :2002). Prema tim testovima one mogu dugo odolijevati silama nekih radnih situacija. KORIŠTENJE U VODORAVNOM POLOŽAJU (prema dokumentima CNB 11.060) : Korištenje u vodoravnom položaju je konfiguracija u kojoj je naprava za zaustavljanje pada pričvršćena za točku učvršćenja smještenu ispod točke za pričvršćivanje sigurnosnog pojasa na prsima ili leđima. Naprave za zaustavljanje pada koje nose piktogram br. 11a, odobrene su za korištenje u vodoravnom položaju na vrhovima promjera $r > 0,5\text{mm}$ / tip A - dokument CNB 11.060. ⑨, ⑮. Naprave za zaustavljanje pada s čeličnim užetom mogu se koristiti u vodoravnom položaju samo ako su opremljene poveznim užetom (EN354) u obliku trake tipa LO031 (LO030150) spojenim između kraja čeličnog užeta i točke za pričvršćivanje sigurnosnog pojasa putem spojnog elementa (EN362). Ako procjena rizika izvršena prije početka rada pokazuje da je rub oštar i/ili ima neravnina koje mogu oštetiti čelično uže ili traku: - prije početka radova treba poduzeti prikladne mjere radi izbjegavanja pada s ruba ili, - ugraditi zaštitu na rub pada ili, - kontaktirati proizvođača. Točka učvršćenja naprave treba uvijek biti iznad ili u istoj razini kao i radna površina. U tom slučaju sila udara u strukturu može uzrokovati teške ozljede ili dovesti čak i do smrti. Da bi se ograničilo to zanošenje, područje rada ili bočna kretanja treba biti ograničeni i ne smiju prelaziti 1,50 m s jedne i druge strane okomite osi na rub (s kojeg može doći do pada) koja prolazi kroz točku učvršćenja naprave za zaustavljanje pada ⑰. Ako je zbog radne situacije potrebno prekoračiti te granice, osobna točka učvršćenja nije više prikladna naprava. U tom slučaju upotrijebite napravu za učvršćenje klase C ili D u skladu s normom EN795:1996 (na primjer: sigurnosno uže). Eventualno predvidjeti zaštitni omotač. ⑯ Za određivanje potrebne sigurnosne udaljenosti nogu korisnika od tla potrebno je uzeti u obzir odstupanje naprave za učvršćenje (sidrenje). U tu svrhu treba uzeti u obzir i podatke navedene u uputama za uporabu naprave za učvršćenje. Tijekom korištenja naprave ne smije biti u dodiru s: oštrim predmetima, oštrim bridovima i strukturama malog promjera, uljima, agresivnim kemijskim proizvodima, vatrom, toplim metalom, svim tipovima električnih vodiča ... Eventualno predvidjeti zaštitni omotač. Zbog sigurnosnih razloga i prije svakog korištenja provjeriti: da su spojni elementi (EN362) zatvoreni i zaključani / da se poštuju upute za uporabu opisane za svaki od elemenata sustava / da opći raspored radne situacije ograničava rizik od pada, visinu pada i zanošenje tijekom pada. / da sigurnosna udaljenost nogu korisnika od poda bude dovoljna (slobodan prostor ispod nogu korisnika) i da nikakva prepreka ne ometa normalan rad sustava za zaustavljanje pada. Sigurnosna udaljenost od poda je udaljenost zaustavljanja H + dodatna sigurnosna udaljenost od 1 m. Udaljenost H mjeri se od početnog položaja ispod nogu do završnog položaja (ravnoteža korisnika nakon zaustavljanja pada). (vidi tabelu): Predvidjeti sigurnosnu udaljenost u odnosu natlo i strujne vodove ili područja koja predstavljaju rizik od udara struje **Ograničenja kod korištenja**: Prije bilo kakve intervencije tijekom koje je potrebna osobna zaštitna oprema OZO, treba uvesti plan spašavanja u cilju suprotstavljanja svakoj situaciji nužde do koje bi moglo doći tijekom intervencije. Proizvodi od tekstila ili proizvodi koji sadrže elemente od tekstila (sigurnosni pojasevi, remeni, usporivači pada itd...): maksimalni vijek trajanja 10 godina na skladištu (od datuma proizvodnje), 7 godina od prvog korištenja. Proizvodi od metala i mehanički proizvodi (naprava protiv pada s automatskim zaustavljanjem, klizni zaustavljač pada, radovi na užadi, sidrištima itd...) : maksimalni vijek trajanja 20 godina od datuma proizvodnje (uključujući skladištenje i korištenje). Vijek trajanja naveden je samo kao primjer. Na vijek trajanja mogu znatno utjecati sljedeći faktori: - nepoštivanje uputa proizvođača što se tiče transporta, skladištenja i korištenja - "agresivna" radna okolina: morska, kemijska atmosfera, ekstremne temperature, oštri bridovi ... - posebno intenzivno korištenje - snažni udarci ili sile - nepoznavanje prošlosti proizvoda. Pozor: ti faktori mogu uzrokovati uništavanje koja su nevidljiva ljudskom oku. Pozor: neki ekstremni uvjeti mogu smanjiti vijek trajanja na nekoliko dana. U slučaju nedoumice, uklonite proizvod i dajte ga na: - pregledati / uništiti. Vijek trajanja ne zamjenjuje periodične provjere (minimalno godišnje) koje će omogućiti da se ocijeni stanje proizvoda. AKO ŽELITE DOZNATI SVOJ SERVIS ZA GODIŠNJI PREGLED, POSJETITE WWW.DELTAPLUS.EU. Nijedna promjena, dodavanje ili popravak osobne zaštitne opreme OZO ne mogu se izvršiti bez prethodnog odobranje proizvođača ili neprimjene njegovih radnih postupaka. Ne koristiti izvan područja korištenja definiranog u uputama za uporabu. Proizvođač se ne može smatrati odgovornim za bilo kakvu izravnu ili neizravnu nezgodu koja se dogodila zbog promjene ili korištenja koji odstupaju od onih predviđenih u ovim uputama. Ne koristiti ovu opremu izvan njezinih ograničenja. Radi osiguranja njegove funkcionalnosti pa prema tome i sigurnosti korisnika, proizvod treba sustavno provjeravati: 1/ vizualni pregled sljedećih točaka: stanje trake ili užeta: bez iščupanih niti, naznaka pucanja, vidljivih oštećenja šavova, spaljenih mjesta i neobičajenih suženja. / stanje čeličnog užeta: bez naknada pucanja jedne ili više žica, bez savijenih, spaljenih mjesta, bez korozije i oksidacije, bez deformacije uvijanja čeličnog užeta. / stanje metalnih dijelova: bez znakova habanja, deformacije, korozije i oksidacije. /opće stanje: potražiti eventualne znakove

оштеченя због ултраљубицастих зрака і других климатских увјета / исправан рад і закључавање спојних елемената. / Да индикатор пада (смјећен на окретној спојници) зраке активиран (не смјеје појавити црвена боја). / исправан рад функције увлачења і блокірања челичног узета. Посебни увјети као што су влага, сніјег, лед, блато, прљавштина, боја, улја, лјепило, корозија, хабање траке или узета итд. могу знатно смањити функционалност направе за заустављање пада. 2/ у слједечим случајевима: prije і tijekom кориштења / у случају недомислице / у случају додира с хеміјским производима, отапалима или горивима који би могли угрожити његов рад. / ако је претрпио напрезања tijekom претходног пада. / минимално сваким 12 мјесеці од стране произвођача или надлежне организације коју је произвођач овластио. **PERIODIČNA PROVJERA OSOBNE ZAŠTITNE OPREME OZO** : Provjeru treba izvršiti proizvođač ili nadležna organizacija koju је on овластио минимално сваким дванаест мјесеці. Та врло важна провјера vezano је уз одржавање і učinkovitost osobne заштитне опреме па према томе і уз сигурност корисника. Да бисте могли поново користити особну заштитну опрему OZO, након те провјере треба добити писмени документ који одобрава њезино поновно кориштење. У том документу треба прецизно навести да је сигурност корисника vezana је уз задржавање učinkovitosti і уз отпорност опреме. Поправити или замијенити особну заштитну опрему OZO, ако је потребно. У складу с европским прописима, prije prvog кориштења производа корисник треба испунити идентификацијску картицу, затим је ажурирати і сачувати заједно с производом као і упуте за употребу. Periodično треба провјеравати читљивост ознаке производа. **INDIKATOR PADA**: Kada је индикатор пада активиран, појављује се црвена боја (или зелена боја nestaje у случају споне T): nemojte употребљавати направу за заустављање пада. Omogućite да произвођач или компетентна организација коју је он овластио pregledaju і провјере направу за заустављање пада. Okретну спону с индикатором пада треба замијенити. У тим случајевима поштовати упуте описане у dotičним упутима за употребу. **NAPOMENA**: Sigurnost корисника оvisи о stalnoj učinkovitosti osobne заштитне опреме OZO, њезиној отпорности і добром разумјевању napomena у овим упутима за употребу. **NAPOMENA**: Svako превелико statičко или динамичко opterećenje може оштетити особну заштитну опрему OZO. **NAPOMENA**: Teжина корисника укључујући његову одјећу і опрему не смјеје бити већа од максималне тежине наведене за опрему против пада. **NAPOMENA**: Ne користити направу против пада с аутоматским заустављањем као sustav за задржавање или направу за придржавање при раду. **NAPOMENA**: U случају додира с хеміјским производима, отапалима или горивима који би могли негативно utjecati на рад, prestati користити направу за заустављање пада. Prekontrolirati је і провјерити prije svakог novог кориштења. **NAPOMENA**: Ne користити направу за заустављање пада која је претрпјела snažан пад ако претходно nije провјерена jer možda има оштечења nevidљива golом оку. Опасно је створити vlastiti sustav за заштиту од пада jer свака сигурносна функција може ometati другу сигурносна функцију. Nijедна promјena, dodavanje или popravak osobne заштитне опреме OZO не могу се izvršiti без претходног писменог odobrenja произвођача или neprimјене његових radних postupaka. Ne користити izvan područја кориштења definiranог у упутима за употребу ni izvan granica. Proizvođač се не може smatrati odgovornim за било kakvu izravnu или neizravnu nezgodu која се dogodila због promјene или кориштења који odstupaju од onih predviđenih у овим упутима. Temperatura radnog okruženja : -32°C / +50°C. Neka osobna заштитна oprema тећирана је opterećenјем масом većим од 40 % / 50 % од normativnih zahtјева (s 140 kg / 150 kg), види oznaku производа. **Cuvanje/Cišćenje**: Tijekom transporta і skladiштења: /- saчувати производ у pakiranju /- udaljiti производ од било kakvog oštrog, abrazivnog predmeta итд... / држати производ podalје од: sunčevih зрака, topline, vatre, toplog metala, ulја, naftnih производа, agresivnih хеміјских производа, kiselina, боја, otapala, oštриh bridova і структура malог promјera. Ti elementi могу негативно utjecati на performансе направе за заустављање пада. /Nakon чиштења spremити на suho і prozračно mјесто, dalje од sunčevih зрака. / Očистите vodom і sapunom, obriшите krpom і objesите у ventiliranu prostoriju да се osuši на prirodan način, podalје од сваке izravne vatre или извор topline, што vrijedi за elemente који су postali vlažni tijekom њихове uporabe. Ne користити kromnu vodu, agresivne deterdžente, otapala, benzin или boје jer те tvari могу utjecati на učinkovitost производа. Čистити remen samo blagим deterdžentом. **UK самовтягуочий пристрій захисту від падіння (аретир) (відповідно EN 360) PROTECTOR TETRA AN14006F**: ПРОТЕКТОР 6 М, ABS, 25 ММ З ТАСЬМОЮ + 1 З'ЄДНУВАЧ АМ021 ТА ІНДИКАТОР ПАДІННЯ **PROTECTOR INOX AN11023F**: СТРАХУВАЛЬНА СИСТЕМА З АВТОМАТИЧНИМ ЗВОРОТНИМ ХОДОМ І ТРОСОМ + 1 АМ002 - 23 М **PROTECTOR INOX AN11023T**: СТРАХУВАЛЬНА СИСТЕМА З АВТОМАТИЧНИМ ЗВОРОТНИМ ХОДОМ І ТРОСОМ + 1 АМ016 - 23 М **PROTECTOR METAL AN115F**: СТРАХУВАЛЬНА СИСТЕМА З АВТОМАТИЧНИМ ЗВОРОТНИМ ХОДОМ І ТРОСОМ + 1 АМ002 - 20 М **PROTECTOR METAL AN115T**: PROTECTOR 20 М GALVANISED CABLE Ø 4 ММ + 1 АМ016 SWIVEL CONNECTOR AND FALL INDICATOR **PROTECTOR METAL AN116F**: СТРАХУВАЛЬНА СИСТЕМА З АВТОМАТИЧНИМ ЗВОРОТНИМ ХОДОМ І ТРОСОМ + 1 АМ002 - 25 М **PROTECTOR METAL AN116T**: PROTECTOR 25 М GALVANISED CABLE Ø 4 ММ + 1 АМ016 SWIVEL CONNECTOR AND FALL INDICATOR **PROTECTOR METAL AN11730F**: СТРАХУВАЛЬНА СИСТЕМА З АВТОМАТИЧНИМ ЗВОРОТНИМ ХОДОМ І ТРОСОМ + 1 АМ020 - 30 М **PROTECTOR METAL AN11730T**: СТРАХУВАЛЬНА СИСТЕМА З АВТОМАТИЧНИМ ЗВОРОТНИМ ХОДОМ І ТРОСОМ + 1 АМ016 - 30 М **PROTECTOR ROUND AN12006T**: СТРАХУВАЛЬНА СИСТЕМА З АВТОМАТИЧНИМ ЗВОРОТНИМ ХОДОМ 6М + АМ016 **PROTECTOR ROUND AN12010T**: СТРАХУВАЛЬНА СИСТЕМА З АВТОМАТИЧНИМ ЗВОРОТНИМ ХОДОМ 10М + АМ016 **PROTECTOR ROUND AN12015T**: СТРАХУВАЛЬНА СИСТЕМА З АВТОМАТИЧНИМ ЗВОРОТНИМ ХОДОМ 15М + АМ016 **MEDBLOC AN13006C**: МЕДБЛОК 6 М З КОРПУСОМ ABS, ПОЛІЕСТЕРНА ТАСЬМА 25 ММ, 1 ІНДИКАТОР КРУЧЕННЯ ТА ПАДІННЯ + 1 АМ002 **PROTECTOR TETRA AN14006T**: PROTECTOR 6 М ABS, 25 ММ WIDTH WEBBING + 1 АМ016 SWIVEL CONNECTOR AND FALL INDICATOR **PROTECTOR TETRA AN14008F**: PROTECTOR 8 М ABS, 25 ММ WIDTH WEBBING + 1 АМ021 SWIVEL CONNECTOR AND FALL INDICATOR **PROTECTOR TETRA AN14008T**: СТРАХУВАЛЬНА СИСТЕМА З АВТОМАТИЧНИМ ЗВОРОТНИМ ХОДОМ + 1 АМ016 - 8 М **PROTECTOR TETRA AN15006F**: СТРАХУВАЛЬНА СИСТЕМА З АВТОМАТИЧНИМ ЗВОРОТНИМ ХОДОМ І ТРОСОМ + 1 АМ020 - 6 М **PROTECTOR TETRA AN15006T**: СТРАХУВАЛЬНА СИСТЕМА З АВТОМАТИЧНИМ ЗВОРОТНИМ ХОДОМ І ТРОСОМ + 1 АМ016 - 6 М **PROTECTOR TETRA AN15010F**: СТРАХУВАЛЬНА СИСТЕМА З АВТОМАТИЧНИМ ЗВОРОТНИМ ХОДОМ І ТРОСОМ + 1 АМ020 - 10 М **PROTECTOR TETRA AN15010T**: СТРАХУВАЛЬНА СИСТЕМА З АВТОМАТИЧНИМ ЗВОРОТНИМ ХОДОМ І ТРОСОМ + 1 АМ016 - 10 М **PROTECTOR TETRA AN15015F**: СТРАХУВАЛЬНА СИСТЕМА З АВТОМАТИЧНИМ ЗВОРОТНИМ ХОДОМ І ТРОСОМ + 1 АМ020 - 15 М **PROTECTOR TETRA AN15015T**: СТРАХУВАЛЬНА СИСТЕМА З АВТОМАТИЧНИМ ЗВОРОТНИМ ХОДОМ І ТРОСОМ + 1 АМ016 - 15 М **Інструкції з використання**: Що загалне розташування робочої ситуації знижує ризик падіння, висоту падіння і м'ягкий рух, у разі падіння. Що загалне розташування робочої ситуації знижує ризик падіння, висоту падіння і м'ягкий рух, у разі падіння. При падінні напрям кабелю або ременя змінюється і утворює кут на краю, з якого сталося падіння. Цей кут вимірюється між двома частинами кабелю або троса розташованими по обидві сторони від краю. Таким чином, при вивченні робочої ситуації необхідна конфігурація ризику падіння, так щоб кут був не менше 90 °. Щоб зменшити цей м'ягкий рух, робоча ділянка або бічні рухи повинні бути обмежені. Вони не повинні перевищувати 1,50 м по обидві сторони від осі перпендикулярно краю(куту) (з якого можливе падіння) і мають проходити через точку прив'язки пристрою захисту від падіння 17). Якщо робоча ситуація вимагає, щоб ці межі були перевищені, то індивідуальні опорні точки не є відповідним пристроєм. Необхідне використання анкерного пристрою класу С або D відповідно до стандарту EN795: 1996 (наприклад, рятувальний трос). Може забезпечити захисну оболонку. Щоб зменшити цей м'ягкий рух, робоча ділянка або бічні рухи повинні бути обмежені. Вони не повинні перевищувати 1,50 м по обидві сторони від осі перпендикулярно краю(куту) (з якого можливе падіння) і мають проходити через точку прив'язки пристрою захисту від падіння 17). Якщо робоча ситуація вимагає, щоб ці межі були перевищені, то індивідуальні опорні точки не є відповідним пристроєм. Необхідне використання анкерного пристрою класу С або D відповідно до стандарту EN795: 1996 (наприклад, рятувальний трос). Може забезпечити захисну оболонку. Це керівництво має бути прочитане і зрозуміле користувачем перед використанням ЗІЗ. Методи випробувань, наведені у стандартах, не відбивають реальні умови експлуатації. Отже, важливо дослідити кожну робочу ситуацію, а також навчити кожного користувача досконалому володінню різними техніками, щоб зрозуміти обмеження кожного з пристроїв. Використання цього ЗІЗ дозволене кваліфікованим особам, належним чином підготовленим або тим, що працюють під прямою відповідальністю компетентного начальника. Безпека користувача залежить від постійної ефективності ЗІЗ, їх сили, правильного розуміння інструкцій у цьому посібнику. Користувач несе особисту відповідальність за будь-яке використання даного ЗІЗ, що не відповідає вимогам цього керівництва, та в разі недотримання заходів безпеки, застосованих до ЗІЗ, передбачених цим керівництвом. Використання цього ЗІЗ обмежується особами до доброму

стані здоров'я, деякі медичні ускладнення можуть вплинути на безпеку користувача, у разі сумнівів зверніться до лікаря. Строго дотримуйтеся інструкцій з використання, перевірки, технічного обслуговування та зберігання. Цей строп може бути елементом або компонентом аретира в персональних системах захисту (утримуючих системах, системах позиціонування (EN358), системах захисту від падіння (EN353-1, EN353-2, EN355, EN360), доступ за допомогою мотузки та рятувальної системи). Пов'язаний з іншими елементами системи шляхом рознімів (EN362). Цей продукт є невіддільним від комплексної системи захисту від падіння (EN363), у функції якого входить до мінімуму ризик травми тіла від падіння. Перед використанням, див. рекомендації для використання для кожного компонента системи. Цей аретир приєднується за рукоятку до точки прив'язки (EN795). Точкакріплення (розташована у верхній частині корпусу) пристрою захисту від падіння приєднується до точки прив'язки (EN795) структурно за допомогою з'єднувача (EN362). Кінець ременя або кабель підключений до задньої точки кріплення стропа (EN361) за допомогою з'єднувача (EN362). (Грудна точка кріплення стропа буде використовуватися тільки у виняткових випадках). Для використання з пристроєм захисту від падіння, розніми (EN362), повинні мати функцію шарнірних поворотів. Строп від падіння (EN361) є єдиним захватом тіла, що дозволений для використання з системою захисту від падіння. Пристрій захисту від падіння оснащений стягуваним ремінцем або кабелем. Пристрої захисту від падіння можуть бути оснащені елементами різних закінчень (EN354 поворотні) або різними розніми (EN362). У такому випадку дотримуйтеся інструкцій з їх використання. Деякі пристрої захисту від падіння оснащені функцією індикатора падіння, її видно на складці (укладці) (див. довідкову таблицю). Деякі пристрої від падіння мають спеціальні функції (див. довідкову таблицю). - Вони можуть бути спеціально призначені для інтенсивного використання - Вони можуть бути спеціально розроблені для горизонтального використання. Див. детальну інформацію. Операції (без урахування посилення AN13006 YY): При підключенні до точки прив'язки над користувачем цей пристрій захисту від падіння дозволяє великі вертикальні рухи і великі горизонтальні рухи на горизонтальній або похилій площині. Під час фаз руху користувача кабель або стрічка намотується і розмотується по барабану. Кабель або ремінь постійно міцно утримується за допомогою поворотної пружини. У випадку падіння, блокування блокує рух кабелю або ременя і миттєво зупиняє розпочате падіння. Для пристроїв захисту від падіння з висоти, обладнаних індикатором падіння: у разі падіння на шарнірному анкері з'являється червоний колір, або зелений колір більше не видно. **ВСТАНОВЛЕННЯ ТА/ АБО НАЛАШТУВАННЯ:** Рекомендується призначити кожному користувачеві свій строп. Цей ЗІЗ може використовуватися тільки однією людиною за один раз. Систему захисту від падіння буде прикріплено до опорної точки закріплення вище користувачем (мінімальний опір: 12 kN (EN795)). Якщо не вказано інше, пристрій захисту від падіння не повинен бути використаний у горизонтальній конфігурації (див. визначення нижче). У всіх операціях слід бути обережними, щоб не перекрутити ручки: рухи користувача не повинні спричинити скручування ременя, унеможливіть потрапання перекуреного місця всередину корпусу пристрою захисту від падіння. Маятниковий рух може виникнути під час падіння. Щоб обмежити цей маятниковий рух, робоча ділянка або бічні межі повинні бути обмежені. Вони не повинні перевищувати 40 ° від вертикальної осі, що проходить через точку прив'язки пристроїв захисту від падіння (див. схема). Не рекомендовано раптово скидати кабель або лямки, коли вона розкручуються. Найкраще заправити його назад в корпус. ⑦ Складний режим роботи: Пристрої захисту від падіння з позначкою heavy duty пройшли суворі випробування на міцність (глава 5.4 EN360: 2002). Таким чином вони можуть витримувати навантаження в складних робочих ситуаціях. Горизонтальне використання (наступний аркуш CNB 11,060): Горизонтальне використання конфігурації, в якій аретир кріпиться до опорної точки нижче грудни або спинного точкового стропа (ременя) безпеки. Les dispositifs d'arrêt de chute portant le pictogramme n°11a, sont certifiés pour une utilisation à l'horizontale sur des arêtes de rayon r>0,5mm / Type A - fiche CNB 11.060. ⑨, ⑩ Кабельні пристрої від падіння можуть бути використані тільки горизонтальними командами з ремінцем типу (EN354) LO031 (LO030150) Ремінець, з'єднується з кінцем кабелю і точковим ременем безпеки через рознім (EN362). Якщо оцінка ризиків, проведена перед початком роботи, показує, що край дуже гострий і / або зношений (пошкоджений) і може пошкодити кабель або стрічку: - Слід вжити відповідні заходи перед початком роботи, щоб запобігти падінню з краю (кут) - Встановити захист по задньому фронту або, - Звернутися до виробника. Точки кріплення пристрою завжди повинні бути розташовані вище або на одному рівні з робочою поверхнею. У цьому випадку сила удару об структуру може призвести до серйозних травм або навіть смерті. Щоб зменшити цей маятниковий рух, робоча ділянка або бічні рухи повинні бути обмежені. Вони не повинні перевищувати 1,50 м по обидві сторони від осі перпендикулярно краю(куту) (з якого можливе падіння) і мають проходити через точку прив'язки пристрою захисту від падіння ⑪. Якщо робоча ситуація вимагає, щоб ці межі були перевищені, то індивідуальні опорні точки не є відповідним пристроєм. Необхідне використання анкерного пристрою класу С або D відповідно до стандарту EN795: 1996 (наприклад, рятувальний трос). Може забезпечити захисну оболонку. Може забезпечити захисну оболонку. ⑫ Відхилення пристрою кріплення повинні бути взяті до уваги при визначенні необхідного зазору. З цією метою слід вивчити дані, зазначені в інструкції із застосування пристрою кріплення. Під час роботи системи в цілому не повинна перебувати в контакт з ріжучими елементами, гострими кромками і структурами малого діаметра, маслами, агресивними хімікатами, вогнем, гарячим металом, всіма видами електричних провідників ... Може забезпечити захисну оболонку. З міркувань безпеки і перед кожним використанням, перевірте: Щоб розніми (EN362) були закриті на замок / Інструкції з експлуатації описані для кожного компонента системи повинні бути виконані / Що загальне розташування робочої ситуації знижує ризик падіння, висоту падіння і маятниковий рух, у разі падіння. / Вертикальний зазор достатній (вільний простір під ногами користувача) і ніякі перешкоди не порушують нормального функціонування системи захисту від D112 Вертикальний гальмівний шлях Н + додаткове безпечну відстань 1 м. Відстань Н вимірюється від початкового положення в кінцеве положення (баланс користувача після падіння аретиру). (див. таблицю): Забезпечити безпечну відстань від землі і силових ліній або районів з небезпекою ураження електричним струмом **Обмеження використання:** Перед будь-якою операцією використання засобів індивідуального захисту ЗІЗ, створіть план порятунку для боротьби з будь-якою надзвичайною ситуацією, яка може виникнути під час роботи. Текстильні вироби або ті, які містять елементи текстилю (ремені безпеки, ремені, амортизатори і т.д. ...): максимальний термін зберігання 10 років у сховищі (з дати виготовлення), 7 років після першого використання. Металеві вироби і механічні вироби (самовтягаючий страхувальний пристрій, розсувні, працюючі на мотузках, якорі і т.д. ...): Максимальна тривалість 20 років з дати виготовлення (в тому числі зберігання та використання). Термін придатності наведений для відомо. Наступні фактори можуть призвести до його сильного скорочення: - Недотримання інструкції виробника для транспортування, зберігання і використання /- "Агресивне" робоче середовище: морська атмосфера, хімічні речовини, екстремальні температури, гострі краї ... - Особливо інтенсивне використання /- Шок або значне обмеження /- Ігнорування історії продукту елемента. Попередження: ці фактори можуть призвести до скорочення терміну придатності на кілька днів. Якщо є сумніви, завжди не використовуйте продукт для того, щоб пройти або: - Огляд /- Руйнування. Термін придатності не є заміною для періодичної перевірки (мінімум раз на рік) яка буде оцінювати стан продукту. **ЩОБ ЗНАЙТИ НАЙБЛИЖЧИЙ ДО ЦЕНТРУ ЩОРІЧНОГО ОГЛЯДУ, ВІДВІДАЙТЕ WWW.DELTAPLUS.EU.** Жодні зміни або доповнення, або ремонт ЗІЗ, не можуть бути зроблені без попередньої письмової згоди від виробника без використання його процедур. Не слід виходити за рамки використання, визначені в інструкції із застосування. Виробник не несе відповідальності за будь-які прями або непрямі аварії після модифікації або використання в інший ніж це передбачено в цьому посібнику, спосіб. Не використовуйте це обладнання за межами його можливостей. Для забезпечення робочого стану і, отже, безпеку користувача, продукт повинен систематично перевірятися: 1 / візуально перевірити наступні пункти: Стан ремінця або мотузки: немає зносу, немає порізів, ніяких видимих пошкоджень по швах, немає підпалів і немає незвичайного звуження. / Стан кабелю: немає початку розриву одного або більше потоків, складок, підпалів, немає корозії або окислення, відсутність деформації троса скручування. / Стан металевих частин: немає зносу, відсутність деформації, відсутність корозії і окислення. / Загальний стан: шукати будь-які можливі пошкодження в результаті ультрафіолетового випромінювання та інших кліматичних умов / Правильна робота і блокування рознімів. / Те, що індикатор падіння (розташований на поворотному механізмі(укладці)) НЕ запускається (червоний колір не повинен з'являтися). / Правильна робота висувної функції замка кабелю. Конкретні умови, такі як вологість, сніг, лід, бруд, фарби, мастило, клей,

корозія, знос ременя або мотузки, і т.д. можуть значно зменшити роботу пристрою захисту від падіння. 2 / у таких випадках: Перед та під час використання; / якщо виникли сумніви / У разі контакту з хімічними речовинами, розчинниками або паливом, яке могло вплинути на роботу. / Якщо він зазнав навантаження під час попереднього падіння. / Принаймні кожні дванадцять місяців виробником або компетентною організацією, уповноваженою ним. Періодичний огляд ЗІЗ: експертиза повинна проводитися принаймні кожні дванадцять місяців виробником або компетентною організацією, уповноваженою ним. Це дуже важлива перевірка, пов'язана з підтримкою ефективності засобів індивідуального захисту і, отже, безпекою користувача. Слід отримати письмовий документ, що дає право повторного використання ЗІЗ після цієї перевірки. Цей документ має уточнити, що безпека користувача пов'язана із збереженням ефективності та стійкістю обладнання. Відремонтувати або замінити ЗІЗ за необхідності. Відповідно до європейських норм, до першого використання продукту повинна бути заповнена ідентифікаційна форма, а потім вона оновлюється з продуктом, а також керівництвом користувача. Чіткість маркування продукції повинна періодично перевірятися. Індикатор падіння: Після активації індикатора падіння з'являється червоний колір (або зникає зелений колір у випадку роз'єма Т) : не використовуйте засіб для захисту від падіння. Забезпечте огляд та перевірку пристрою для захисту від падіння виробником або уповноваженою ним компетентною організацією. Індикатор падіння необхідно замінити. У такому випадку дотримуйтесь інструкцій з їх використання. **ЗАСТЕРЕЖЕННЯ:** Безпека користувача залежить від постійної ефективності ЗІЗ, їх сили, правильного розуміння інструкцій, викладених у цьому посібнику. **ЗАСТЕРЕЖЕННЯ:** Будь-яке статичне чи динамічне перевантаження може призвести до пошкодження ЗІЗ. **ЗАСТЕРЕЖЕННЯ:** Вага користувача, включаючи його одяг і обладнання, не повинна перевищувати максимальну вагу зазначену на механізмі зупинки падіння (тут і далі - аретир). **ЗАСТЕРЕЖЕННЯ:** Не використовуйте самовтягуючий аретир при роботі як запобіжний чи підтримуючий пристрій. **ЗАСТЕРЕЖЕННЯ:** У разі контакту з хімічними речовинами, розчинниками або паливом, яке може вплинути на роботу, виведіть аретир з експлуатації. Перед використанням проведіть огляд та перевірку. **ЗАСТЕРЕЖЕННЯ:** Не використовуйте аретир, який зазнав падіння без огляду та перевірки, оскільки він міг зазнати пошкоджень, невидимих для неозброєного ока. Створювати власну систему захисту від падіння небезпечно, оскільки кожна функція безпеки може впливати на іншу функцію безпеки. Жодні зміни або доповнення, або ремонт ЗІЗ, не можуть бути зроблені без попередньої письмової згоди від виробника без використання його процедур. Не слід виходити за рамки використання, визначені в інструкції із застосування. Виробник не несе відповідальності за будь-які прями або непрямі аварії після модифікації або використання в інший ніж це передбачено в цьому посібнику, спосіб. Температура навколишнього робочого середовища : -32°C / +50°C. Деякі з цих засобів індивідуального захисту були протестовані з масовим обмеженням 40% / 50% вище, ніж стандартні вимоги (при 140 кг / 150 кг), див. маркування продукту. **Інструкції зі зберігання/очищення:** При транспортуванні і зберіганні: / Тримати виріб в упаковці / Тримайте виріб далеко від усіх гострих, абразивних предметів і т.д. ... / Зберігайте пристрій подалі від сонячного світла, тепла, пилу, полум'я, гарячого металу, нафти, нафтопродуктів, агресивних хімічних речовин, кислот, барвників, розчинників, гострих країв і структур малого діаметру. / Після чищення фартук необхідно зберігати в сухому, темному провітрюваному місці. / Очистити водою з милом, протерти тканиною і повісити в провітрюваному приміщенні для висихання природним шляхом подалі від будь-якого прямого вогню або джерел тепла, навіть для предметів, які змокли під час використання. Не використовуйте відбілювач, агресивні миючі засоби, розчинники, бензин або барвники, ці речовини можуть вплинути на роботу пристрою пристрій. Чистіть ремінь тільки м'яким мийним засобом.

RU СТРАХОВОЧНОЕ УСТРОЙСТВО С АВТОМАТИЧЕСКИМ ВОЗВРАТОМ (соответствует EN 360) PROTECTOR TETRA

AN14006F: PROTECTOR 6 M ABS, РЕМЕНЬ ШИРИНОЙ 25 ММ + 1 СОЕДИНИТЕЛЬНЫЙ ЭЛЕМЕНТ AM021 С ВЕРТЛЮГОМ И ИНДИКАТОРОМ ПАДЕНИЯ **PROTECTOR INOX AN11023F:** УСТРОЙСТВО ЗАЩИТЫ ОТ ПАДЕНИЯ С САМОВТЯГИВАЮЩИМСЯ ТРОСОМ + 1 AM020 - 23 М **PROTECTOR INOX AN11023T:** УСТРОЙСТВО ЗАЩИТЫ ОТ ПАДЕНИЯ С САМОВТЯГИВАЮЩИМСЯ ТРОСОМ + 1 AM016 - 23 М **PROTECTOR METAL AN115F:** УСТРОЙСТВО ЗАЩИТЫ ОТ ПАДЕНИЯ С САМОВТЯГИВАЮЩИМСЯ ТРОСОМ + 1 AM020 - 20 М **PROTECTOR METAL AN115T:** УСТРОЙСТВО ЗАЩИТЫ ОТ ПАДЕНИЯ С САМОВТЯГИВАЮЩИМСЯ ТРОСОМ + 1 AM016 - 20 М **PROTECTOR METAL AN116F:** УСТРОЙСТВО ЗАЩИТЫ ОТ ПАДЕНИЯ С САМОВТЯГИВАЮЩИМСЯ ТРОСОМ + 1 AM020 - 25 М **PROTECTOR METAL AN116T:** УСТРОЙСТВО ЗАЩИТЫ ОТ ПАДЕНИЯ С САМОВТЯГИВАЮЩИМСЯ ТРОСОМ + 1 AM016 - 25 М **PROTECTOR METAL AN11730F:** УСТРОЙСТВО ЗАЩИТЫ ОТ ПАДЕНИЯ С САМОВТЯГИВАЮЩИМСЯ ТРОСОМ + 1 AM020 - 30 М **PROTECTOR METAL AN11730T:** УСТРОЙСТВО ЗАЩИТЫ ОТ ПАДЕНИЯ С САМОВТЯГИВАЮЩИМСЯ ТРОСОМ + 1 AM016 - 30 М **PROTECTOR ROUND AN12006T:** УСТРОЙСТВО ЗАЩИТЫ ОТ ПАДЕНИЯ САМОВТЯГИВАЮЩЕЕСЯ 6М + AM016 **PROTECTOR ROUND AN12010T:** УСТРОЙСТВО ЗАЩИТЫ ОТ ПАДЕНИЯ САМОВТЯГИВАЮЩЕЕСЯ 10М + AM016 **PROTECTOR ROUND AN12015T:** УСТРОЙСТВО ЗАЩИТЫ ОТ ПАДЕНИЯ САМОВТЯГИВАЮЩЕЕСЯ 15М + AM016 **MEDBLOC AN13006C:** УСТРОЙСТВО ЗАЩИТЫ ОТ ПАДЕНИЯ С САМОВТЯГИВАЮЩИМСЯ РЕМНЁМ + 1 AM002 - 6 М **PROTECTOR TETRA AN14006T:** УСТРОЙСТВО ЗАЩИТЫ ОТ ПАДЕНИЯ С САМОВТЯГИВАЮЩИМСЯ РЕМНЁМ + 1 AM016 - 6 М **PROTECTOR TETRA AN14008F:** УСТРОЙСТВО ЗАЩИТЫ ОТ ПАДЕНИЯ С САМОВТЯГИВАЮЩИМСЯ РЕМНЁМ + 1 AM021 - 8 М **PROTECTOR TETRA AN14008T:** УСТРОЙСТВО ЗАЩИТЫ ОТ ПАДЕНИЯ С САМОВТЯГИВАЮЩИМСЯ РЕМНЁМ + 1 AM016 - 8 М **PROTECTOR TETRA AN15006F:** УСТРОЙСТВО ЗАЩИТЫ ОТ ПАДЕНИЯ С САМОВТЯГИВАЮЩИМСЯ ТРОСОМ + 1 AM020 - 6 М **PROTECTOR TETRA AN15006T:** УСТРОЙСТВО ЗАЩИТЫ ОТ ПАДЕНИЯ С САМОВТЯГИВАЮЩИМСЯ ТРОСОМ + 1 AM016 - 6 М **PROTECTOR TETRA AN15010F:** УСТРОЙСТВО ЗАЩИТЫ ОТ ПАДЕНИЯ С САМОВТЯГИВАЮЩИМСЯ ТРОСОМ + 1 AM020 - 10 М **PROTECTOR TETRA AN15010T:** УСТРОЙСТВО ЗАЩИТЫ ОТ ПАДЕНИЯ С САМОВТЯГИВАЮЩИМСЯ ТРОСОМ + 1 AM016 - 10 М **PROTECTOR TETRA AN15015F:** УСТРОЙСТВО ЗАЩИТЫ ОТ ПАДЕНИЯ С САМОВТЯГИВАЮЩИМСЯ ТРОСОМ + 1 AM020 - 15 М **PROTECTOR TETRA AN15015T:** УСТРОЙСТВО ЗАЩИТЫ ОТ ПАДЕНИЯ С САМОВТЯГИВАЮЩИМСЯ ТРОСОМ + 1 AM016 - 15 М

Інструкції по применению: чтобы обстановка на рабочем месте ограничивала риск падения, высоту падения и маятниковые движения в случае падения. чтобы обстановка на рабочем месте ограничивала риск падения, высоту падения и маятниковые движения в случае падения. В случае падения направление троса или ремня меняется, образуя угол, проходящий по краю, откуда упал пользователь. Этот угол находится между 2 частями троса или ремня, расположенными по обе стороны от края. Поэтому перед началом работы необходимо изучить рабочую ситуацию, оценить риск падения, чтобы такой угол не был меньше 90°. Чтобы ограничить маятниковое движение, необходимо ограничить рабочую зону или боковые перемещения. Перемещения не должны превышать 1,50 м по обе стороны перпендикулярно осинакраю (откуда может произойти падение) и проходить через анкерную точку страховочного устройства (17). Если в определённой рабочей ситуации невозможно оставаться в таких пределах, то такая анкерная точка не подходит. В этом случае необходимо использовать анкерное устройство класса С или D, соответствующее стандарту EN795:1996 (например: линия жизни). Чтобы ограничить маятниковое движение, необходимо ограничить рабочую зону или боковые перемещения. Перемещения не должны превышать 1,50 м по обе стороны перпендикулярно осинакраю (откуда может произойти падение) и проходить через анкерную точку страховочного устройства (17). Если в определённой рабочей ситуации невозможно оставаться в таких пределах, то такая анкерная точка не подходит. В этом случае необходимо использовать анкерное устройство класса С или D, соответствующее стандарту EN795:1996 (например: линия жизни).

Настоящая инструкция по эксплуатации должна быть переведена (согласно действующему законодательству) дилером на язык страны, в которой данное оборудование будет использоваться. Пользователь данного СИЗ должен внимательно прочитать и понять настоящую инструкцию. Методы испытаний, описываемые в стандартах, могут не отражать реальные рабочие условия. Поэтому каждая рабочая ситуация должна быть исследована, а каждый пользователь должен в совершенстве владеть техникой использования и знать пределы возможностей различных СИЗ. К использованию данного СИЗ допускаются исключительно компетентные лица, прошедшие соответствующую подготовку или работающие под непосредственным контролем и ответственностью компетентного начальника. Безопасность пользователя зависит от постоянной эффективности и прочности СИЗ, а также от чёткого усвоения инструкций, излагаемых в данном руководстве по эксплуатации. Пользователь несёт личную ответственность за любое применение СИЗ, которое не соответствует предписаниям настоящего руководства по эксплуатации, и несоблюдение правил

техники безопасности в отношении эксплуатации СИЗ, которые также рассматриваются в данном руководстве. К использованию настоящего СИЗ допускаются только люди с хорошим здоровьем. В ряде случаев состояние здоровья человека может не позволять ему использовать данный СИЗ (т.е., применение СИЗ может привести к тяжёлым последствиям). Если у вас возникли сомнения по этому поводу, проконсультируйтесь у врача. Необходимо строго следовать указаниям по применению, контролю рабочего состояния, уходу и хранению СИЗ. Данный строп может использоваться в качестве элемента или связующего звена в системах индивидуальной защиты от падения с высоты (системы удержания от падения в зону падения, системы позиционирования на рабочем месте (EN358), страховочные системы (EN353-1, EN353-2, EN355, EN360), альпинистские и спасательные системы). Строр крепится к другим узлам системы с помощью соединительных элементов (EN362). Данный продукт является неотъемлемой частью системы защиты от падения (EN363), предназначенной для сведения к минимуму риска получения телесных повреждений при падении. Перед каждым использованием необходимо обращаться к инструкциям по применению каждого составляющего элемента системы. Данное страховочное устройство зацепляется в анкерной точке скобой (EN795). Точка фиксации (находится в верхней части картера) страховочного устройства соединяется с анкерной точкой (EN795) конструкции при помощи соединительного элемента (EN362). Конец троса или ремня крепится в точке закрепления лямочного предохранительного пояса со стороны спины пользователя (EN361) при помощи соединительного элемента (EN362). (Точка закрепления лямочного предохранительного пояса со стороны груди пользователя используется в исключительных случаях). Чтобы соединительные элементы (EN362) можно было использовать в страховочном устройстве, они должны обладать функцией вращения по типу вертлюга. Лямочный предохранительный пояс (EN361) является единственным устройством удержания тела, которое может использоваться в страховочной системе.

Страховочное устройство снабжается стягиваемым ремнём литросом. Страховочные устройства могут снабжаться элементами различных конечных (вертлюг EN354) и соединительных элементов (EN362). В таких случаях необходимо следовать инструкциям, изложенным в соответствующем руководстве по эксплуатации. Некоторые страховочные устройства снабжаются индикатором падения, который виден на вертлюге (см. справочную таблицу). Некоторые страховочные устройства обладают особыми характеристиками (см. справочную таблицу). - могут использоваться инстинктивно - могут использоваться в горизонтальной плоскости. См. особые данные. ОПЕРАЦИИ (ЗА ИСКЛЮЧЕНИЕМ ССЫЛОК AN13006 YY) : Будучи закреплённым в анкерной точке, которая находится над пользователем, страховочное устройство позволяет производить значительные перемещения по вертикали, по горизонтали или по горизонтальной или наклонной плоскости.

В зависимости от перемещений пользователя рессоры разматываются или наматываются на барабан. Благодаря натяжной пружине трос или ремень постоянно находится в натянутом состоянии. В случае падения блокирующее устройство блокирует трос или ремень и мгновенно останавливает падение. Для устройств остановки падения, оборудованных индикатором падения: в случае падения на вертлюге появляется красный цвет или исчезает зелёный цвет. УСТАНОВКА И/ИЛИ РЕГУЛИРОВКА: Каждого работающего на высоте рекомендуется снабжать лямочным предохранительным поясом. Данным СИЗ может пользоваться только один человек. Страховочное устройство должно быть закреплено в анкерной точке, расположенной на уровне выше пользователя (минимальное сопротивление: 12 кН (EN795). Если не утверждается иное, то страховочное устройство не должно использоваться в конфигурации "ИСПОЛЬЗОВАНИЕ В ГОРИЗОНТАЛЬНОЙ ПЛОСКОСТИ" (см. определение ниже). Во время работы необходимо следить за тем, чтобы ремень не скручивался: движения пользователя не должны приводить к скручиванию ремня; следите за тем, чтобы скрученный ремень не наматывался на внутреннюю часть картера страховочного устройства. После падения пользователь может начать качаться на стропах, как маятник. Чтобы ограничить маятниковое движение, необходимо ограничить рабочую зону или боковые перемещения. Перемещения не должны превышать угол 40° относительно вертикальной оси, проходящей через анкерную точку страховочного устройства (см. пиктограмму). Рекомендуется не отпускать размотанный трос или ремень резко. Рекомендуется придерживать трос или ремень при его наматывании.

7 ИНТЕНСИВНОЕ ИСПОЛЬЗОВАНИЕ: Страховочные устройства, предназначенные для "интенсивного использования", успешно прошли испытания на длительную нагрузку (глава 5.4 EN360 :2002). Поэтому они могут выдерживать продолжительные нагрузки в определённых рабочих ситуациях. ИСПОЛЬЗОВАНИЕ В ГОРИЗОНТАЛЬНОЙ ПЛОСКОСТИ (согласно CNB 11.060) :

Использование в горизонтальной плоскости это конфигурация, при которой страховочное устройство закреплено в анкерной точке, расположенной ниже точки закрепления лямочного предохранительного пояса со стороны груди или спины. Страховочные устройства, снабжённые пиктограммой №11а, сертифицированы для использования в горизонтальной плоскости с $r > 0,5$ мм / тип А - карта CNB 11.060. 9, 15. Страховочные устройства тросом не могут использоваться в горизонтальной плоскости. В горизонтальной плоскости могут использоваться страховочные устройства, снабжённые в качестве стропа (EN354) ремнём типа LO031 (LO030150), закреплённым при помощи соединительного элемента между концом кабеля и точкой закрепления лямочного предохранительного пояса (EN362). Если оценка рисков, проведённая перед началом работы, показывает, что край слишком острый и/или присутствуют заусенцы, которые могут повредить трос или ремень: - чтобы избежать падения с края, перед началом работы необходимо принять соответствующие меры, или - установить защиту на краю, или - обратиться к производителю. Анкерная точка страховочного устройства должна всегда находиться сверху или на уровне рабочей поверхности. В таком случае сила удара о конструкцию может привести к телесным повреждениям вплоть до летального исхода. Чтобы ограничить маятниковое движение, необходимо ограничить рабочую зону или боковые перемещения. Перемещения не должны превышать 1,50 м по обе стороны перпендикулярно осина краю (откуда может произойти падение) и проходить через анкерную точку страховочного устройства 17. Если в определённой рабочей ситуации невозможно оставаться в таких пределах, то такая анкерная точка не подходит.

В этом случае необходимо использовать анкерное устройство класса С или D, соответствующее стандарту EN795:1996 (например: линия жизни). В случае необходимости нужно предусмотреть защитный кожух. 16 Необходимо учесть отклонение анкерного устройства, чтобы определить надлежащее безопасное расстояние. Для этого необходимо принять во внимание соответствующие указания в руководстве по эксплуатации анкерного устройства. Во время использования ни одна из деталей устройства не должна входить в контакт со следующими элементами: режущие предметы, острые края и конструкции малого диаметра, масла, агрессивные химические продукты, огонь, горячий металл, любые типы проводников ... В случае необходимости нужно предусмотреть защитный кожух. В целях безопасности и перед каждым использованием необходимо проверять следующее: чтобы соединительные элементы (EN362) были застёгнуты и заблокированы / чтобы соблюдались правила эксплуатации, изложенные относительно каждого из элементов / чтобы обстановка на рабочем месте ограничивала риск падения, высоту падения и маятниковые движения в случае падения. / чтобы безопасная высота была достаточной (свободное пространство под ногами пользователя) и никакие предметы не затрудняли нормальное функционирование страховочной системы. Безопасная высота расстояние остановки Н + дополнительное безопасное расстояние 1 м. Расстояние Н измеряется от начального положения под ногами до конечного положения (равновесие пользователя после остановки падения). (см. таблицу): Предусмотреть безопасное расстояние относительно земли и линий электропередач или зон с опасностью поражения электрическим током. **Ограничения в применении:**

Перед любой работой, когда используется СИЗ, необходимо установить на видном месте план эвакуации, чтобы быть готовым к любой внештатной ситуации, которая может возникнуть во время работы. Изделия текстильные или содержащие текстильные элементы (пояса, лямочные предохранительные пояса, амортизаторы и т.д.) : максимальный срок службы 10 лет при хранении (от даты изготовления), 7 лет после первого применения. Изделия механические и содержащие металлические детали (страховочное устройство с автоматическим возвратом, тросы, анкерные крепления и т.д.) : максимальный срок службы 20 лет от даты изготовления (включая время использования и хранения на складе). Срок службы приводится ориентировочно. Он может значительно варьироваться в силу действия следующих факторов: - Несоблюдение инструкций производителя в отношении транспортировки, хранения и эксплуатации /- Агрессивная рабочая среда: морской воздух, химикаты, экстремальные

температуры, режущие предметы и т.п. /- Особо интенсивное использование /- Сильные удары и нагрузки /- Незнание прошлого продукта. Внимание: повреждения, вызываемые этими факторами, могут быть невидимыми для невооруженного глаза. Внимание: при некоторых экстремальных условиях срок службы может сократиться до нескольких дней. В случае сомнений продукт необходимо отправить на: - ревизию /- или уничтожение. Для определения срока службы необходимо периодически контролировать (минимум один раз в год) состояние продукта. ИНФОРМАЦИОННО-СЕРВИСНОМ ЦЕНТРЕ, КОТОРЫЙ ДОЛЖЕН ЕЖЕГОДНО ПРОИЗВОДИТЬ КОНТРОЛЬНЫЙ ОСМОТР, МОЖНО НАЙТИ НА САЙТЕ WWW.DELTAPLUS.EU. Любые модификации или ремонт СИЗ запрещается производить без предварительного согласия производителя, а также без использования его (производителя) методов работы. СИЗ можно использовать только в тех областях, которые указаны в руководстве по эксплуатации. Производитель не несет ответственности за любой несчастный случай, прямо или косвенно связанный с модификацией продукта, использованием его не по назначению или при несоблюдении инструкций, изложенных в данном руководстве. Данное СИЗ нельзя использовать вне пределов его возможностей. Чтобы обеспечить идеальное функционирование СИЗ, и, как результат, безопасность пользователя, необходимо систематически контролировать его (СИЗ) состояние: 1/ визуальный контроль следующих элементов: Состояние ремня или троса: не должно быть рваных нитей, надразов (даже очень малых), видимых повреждений швов, ожогов и необычных сужений. / Состояние троса: ни одна из нитей не должна быть переломлена, не должно быть перегибов, ожогов, не должно быть ни следов коррозии, ни окисления, свивка не должна быть деформирована. / Состояние металлических деталей: не должно быть следов износа, деформации, ни коррозии, ни окисления. / Общее состояние: необходимо исследовать устройство на предмет возможных повреждений, вызываемых действием ультрафиолетовых лучей и других климатических явлений / Корректное функционирование и фиксация соединительных элементов. / Чтобы не срабатывал индикатор падения (на вертлюге) не должен появляться красный цвет. / Корректное функционирование системы втягивания и блокировки троса. На корректность работы страховочного устройства значительное воздействие могут оказывать следующие факторы: влага, снег, лёд, грязь, шлам, краска, масла, клей, коррозия, износ ремня или каната и т.п. 2/ в следующих случаях: до и во время использования / в случае сомнений / при контакте с химическими, горючими продуктами или растворителями, которые могут повлиять на функционирование. / если устройство подвергалось нагрузкам при предыдущем падении пользователя. / как минимум каждые 12 месяцев производителем или уполномоченной им компетентной организацией. ПЕРИОДИЧЕСКИЙ ОСМОТР СИЗ: Производитель или уполномоченная им компетентная организация должны производить осмотр как минимум каждые 12 месяцев. Такой контроль необходим для поддержания эффективности СИЗ и, как результат, повышения безопасности пользователя. Чтобы после такой проверки СИЗ можно было снова использовать, требуется составить соответствующий документ. Этот документ утверждает, что безопасность пользователя напрямую зависит от поддержания эффективности и прочности оборудования. При необходимости сдать СИЗ в ремонт или заменить. В соответствии с европейскими стандартами перед первым использованием продукта пользователь должен заполнять идентификационную карточку, в дальнейшем обновлять фиксируемые в ней данные и хранить вместе с продуктом. Необходимо периодически проверять удобочитаемость маркировки продукта. ИНДИКАТОР ПАДЕНИЯ: Когда срабатывает индикатор падения, появляется красный цвет (или исчезает зелёный цвет в случае Т-образного соединителя): не используйте устройство остановки падения. Устройство остановки падения необходимо сдать на проверку и техобслуживание (ремонт) производителю или компетентной организации, рекомендованной производителем. Вертлюг с индикатором падения необходимо заменить. В таких случаях необходимо следовать инструкциям, изложенным в соответствующем руководстве по эксплуатации. ПРЕДОСТЕРЕЖЕНИЯ: Безопасность пользователя зависит от постоянной эффективности и прочности СИЗ, а также от чёткого усвоения инструкций, излагаемых в данном руководстве по эксплуатации. ПРЕДОСТЕРЕЖЕНИЯ: Любая статическая или динамическая перегрузка может привести к повреждению СИЗ. ПРЕДОСТЕРЕЖЕНИЯ: Масса пользователя, включая вес его одежды и снаряжения, не должна превышать максимально допустимую массу, на которую рассчитано страховочное устройство. ПРЕДОСТЕРЕЖЕНИЯ: Страховочное устройство с автоматическим возвратом нельзя использовать в качестве системы удержания от попадания в зону падения или устройства удержания на рабочем месте. ПРЕДОСТЕРЕЖЕНИЯ: В случае контакта с химическими, горючими продуктами или растворителями, которые могут повлиять на функционирование, страховочное устройство необходимо вывести из эксплуатации. Перед каждым новым использованием необходимо производить контрольный осмотр устройства. ПРЕДОСТЕРЕЖЕНИЯ: Если страховочное устройство было подвергнуто значительной нагрузке (при падении пользователя или при падении самого устройства), его необходимо тщательно осмотреть и проверить, поскольку устройство могло получить повреждения, невидимые невооружённым глазом. Опасно создавать собственную страховочную систему, поскольку действие одной функции защиты может препятствовать работе другой функции защиты. Любые модификации или ремонт СИЗ запрещается производить без предварительного письменного согласия производителя, а также без использования его (производителя) методов работы. СИЗ можно использовать только в тех областях, которые рассматриваются в руководстве по эксплуатации, и в тех пределах, на которые оно рассчитано. Производитель не несет ответственности за любой несчастный случай, прямо или косвенно связанный с модификацией продукта, использованием его не по назначению или при несоблюдении инструкций, изложенных в данном руководстве. Температура окружающей рабочей среды: -32°C / +50°C. Некоторые СИЗ проходят испытания с приложением нагрузки, превышающей предусмотренную стандартами максимально допустимую нагрузку на 40 % / 50 % (при 140 кг / 150 кг), см. маркировку изделия. **Хранению/Чистке:** Во время транспортировки и хранения: /- продукт должен оставаться в своей оригинальной упаковке /- продукт должен храниться подальше от режущих предметов, абразивных материалов и т.п. / продукт необходимо хранить вне доступа: солнечных лучей, тепла, огня, горячего металла, масел, углеводородов, агрессивных химических продуктов, кислот, красителей, растворителей, острых кромок и конструкций малого диаметра. / После чистки фартурк необходимо хранить в сухом, проветриваемом месте, вне доступа света. / Для чистки используют воду с мылом. После чистки изделие необходимо протереть ветошью и повесить сушиться в проветриваемом помещении вдали от открытого огня или источников тепла. То же самое касается элементов, подвергшихся во время использования воздействию влаги. Не допускается использование жавелевой воды, агрессивных моющих средств, растворителей, бензина или красителей, веществ, которые могут отрицательно воздействовать на рабочие характеристики устройства. Чистку ремня можно производить только с использованием мягкого моющего средства. **TR YÜKSEK TEN ANI DÜŞMEYİ ÖNLEYİCİ OTOMATİK GERİ SARMALI EMNİYET HALATI (EN360 ile uyumludur) PROTECTOR TETRA AN14006F:** KORUYUCU 6 M ABS, 25 MM GENİŞLİKTE KAYIŞ + 1 AM021 FIRDÖNDÜ VE DÜŞME GÖSTERGESİ **PROTECTOR INOX AN11023F:** KABLULU OTOMATİK İKAZLI DÜŞME ÖNLEYİCİ + 1 AM020-23M **PROTECTOR INOX AN11023T:** KABLULU OTOMATİK İKAZLI DÜŞME ÖNLEYİCİ + 1 AM016 - 23M **PROTECTOR METAL AN115F:** KABLULU OTOMATİK İKAZLI DÜŞME ÖNLEYİCİ + 1 AM020-23M **PROTECTOR METAL AN115T:** KABLULU OTOMATİK İKAZLI DÜŞME ÖNLEYİCİ + 1 AM016-23M **PROTECTOR METAL AN116F:** KABLULU OTOMATİK İKAZLI DÜŞME ÖNLEYİCİ + 1 AM020-23M **PROTECTOR METAL AN116T:** KABLULU OTOMATİK İKAZLI DÜŞME ÖNLEYİCİ + 1 AM016-23M **PROTECTOR METAL AN11730F:** KABLULU OTOMATİK İKAZLI DÜŞME ÖNLEYİCİ + 1 AM020-30M **PROTECTOR METAL AN11730T:** KABLULU OTOMATİK İKAZLI DÜŞME ÖNLEYİCİ + 1 AM016-30M **PROTECTOR ROUND AN12006T:** KORUYUCU 6 M GALVANİZLİ KABLO + 1 AM016 FIRDÖNDÜ VE DÜŞME GÖSTERGESİ **PROTECTOR ROUND AN12010T:** KORUYUCU 10 M GALVANİZLİ KABLO + 1 AM016 FIRDÖNDÜ VE DÜŞME GÖSTERGESİ **PROTECTOR ROUND AN12015T:** KORUYUCU 15 M GALVANİZLİ KABLO + 1 AM016 FIRDÖNDÜ VE DÜŞME GÖSTERGESİ **MEDBLOC AN13006C:** ABS MUHAFAZALI MEDBLOC 6M, POLYESTER AĞ 25MM, 1 FIRDÖNDÜ VE DÜŞME GÖSTERGESİ + 1 AM002 **PROTECTOR TETRA AN14006T:** KORUYUCU 6 M ABS, 25 MM GENİŞLİKTE KAYIŞ + 1 AM021 FIRDÖNDÜ VE DÜŞME GÖSTERGESİ **PROTECTOR TETRA AN14008F:** KORUYUCU 6 M ABS, 25 MM GENİŞLİKTE KAYIŞ + 1 AM016 FIRDÖNDÜ VE DÜŞME GÖSTERGESİ **PROTECTOR TETRA AN14008T:** PROTECTOR 8 M ABS, 25 MM GENİŞLİKTE KAYIŞ + 1 AM016 FIRDÖNDÜ BAĞLANTISI VE DÜŞME GÖSTERGESİ **PROTECTOR TETRA AN15006F:** KABLULU OTOMATİK İKAZLI DÜŞME ÖNLEYİCİ + 1 AM020-6M **PROTECTOR TETRA AN15006T:** KABLULU OTOMATİK İKAZLI DÜŞME ÖNLEYİCİ + 1 AM016-6M **PROTECTOR TETRA AN15010F:** KABLULU OTOMATİK İKAZLI DÜŞME ÖNLEYİCİ + 1 AM020-

10M PROTECTOR TETRA AN15010T: KABLOLU OTOMATİK İKAZLI DÜŞME ÖNLEYİCİ + 1 AM016-10M **PROTECTOR TETRA AN15015F:** KABLOLU OTOMATİK İKAZLI DÜŞME ÖNLEYİCİ + 1 AM020-15M **PROTECTOR TETRA AN15015T:** KABLOLU OTOMATİK İKAZLI DÜŞME ÖNLEYİCİ + 1 AM016-15M **Kullanım şartları:** Çalışma durumunun genel yapısının düşme tehlikelerini, düşme yüksekliğini ve düşme halinde yalpalanmaları indirgediğini. Çalışma durumunun genel yapısının düşme tehlikelerini, düşme yüksekliğini ve düşme halinde yalpalanmaları indirgediğini. Düşme halinde, kablolu veya kayışın yönü değişir ve düşmenin meydana geldiği kenardan itibaren bir açı oluşur. Bu açı kenarın her iki yanında bulunan kayış veya kablolu 2 kısmı arasında ölçülür. Netice olarak, bu açının 90° altında olmaması için çalışma durumunu, düşme riskinin konfigürasyonunu inceleyin. Bu yalpalama hareketlerini sınırlandırmak için, çalışma alanı veya yan hareketlerin sınırlandırılması gerekir. Düşme frenleme sisteminin kancalama noktasından geçerek, (düşmenin meydana gelebileceği) kenara çapraz eksenin iki yanından 1,50 metreyi aşmamalıdır (17). Çalışma durumunun bu sınırların geçilmesini gerektirmesi halinde, bireysel kancalama noktası artık uygun bir donanım olmayacaktır. Bu durumda EN795:1996 normuyla uyumlu C veya D sınıfı bir donanım kullanın (örn. can halatı). Bu yalpalama hareketlerini sınırlandırmak için, çalışma alanı veya yan hareketlerin sınırlandırılması gerekir. Düşme frenleme sisteminin kancalama noktasından geçerek, (düşmenin meydana gelebileceği) kenara çapraz eksenin iki yanından 1,50 metreyi aşmamalıdır (17). Çalışma durumunun bu sınırların geçilmesini gerektirmesi halinde, bireysel kancalama noktası artık uygun bir donanım olmayacaktır. Bu durumda EN795:1996 normuyla uyumlu C veya D sınıfı bir donanım kullanın (örn. can halatı). Bu kılavuz (yürürlükte bulunan düzenlemeye göre) satıcı tarafından donanımın kullanıldığı ülkenin diline çevrilmelidir. Bu kılavuz koruyucu donanımlar kullanılmadan önce kullanıcı tarafından okunmuş ve anlaşılmalı. Normlarda yer alan test yöntemleri gerçek kullanım koşullarını yansıtmamaktadır. Bu nedenle bu farklı sistemlerinin sınırlarının bilinmesi için her kullanıcının farklı tekniklerle kusursuz eğitim görmüş olması ve her iş durumu üzerinde çalışılması önemlidir. Bu koruyucu donanım uygun eğitim almış, konusunda uzman kimseler veya bir üst görevlinin doğrudan sorumluluğu altında çalışan kimseler tarafından kullanılabilir. Kullanıcının emniyeti koruyucu donanımın somut etkisine, direncine ve bu kullanım kitapçığının talimatlarının iyi anlaşılması olmasına bağlıdır. Kullanıcı bu koruyucu donanımın bu kullanım kitapçığında verilen bilgilere uygun olmayan şekilde ve bu kullanım kitapçığında belirtilen koruyucu donanımlara ilişkin güvenlik tedbirlerine uyulmadan kullanılmamasından bizzat sorumludur. KKD kullanımı, sağlık durumu iyi olan kişilerle kısıtlanmıştır. Bazı tıbbi koşullar kullanıcının güvenliğini etkileyebilir. Şüphelenmeniz durumunda bir hekime başvurun. Kullanım, doğrulama, bakım ve saklama talimatlarına kesinlikle uyun. Bu halat düşmelerin önlenmesine yönelik kullanılan bireysel koruma sistemlerinin bir parçası veya bileşeni olarak kullanılabilir (tutma sistemi, çalışma pozisyonu muhafaza sistemleri (EN358), emniyet kemeri halatı frenleme sistemi (EN353-1, EN353-2, EN355, EN360), halatla erişim sistemleri ve kurtarma sistemleri). Emniyet kancaları (EN362) aracılığı ile sistemin diğer elemanlarına bağlanabilir. Bu ürün düşmeler sırasında bedensel yaralanma risklerinin minimum seviyede tutulması fonksiyonuna sahip, global düşme önleyici sistemin (EN363) ayrılmaz bir parçasıdır. Herhangi bir kullanımdan önce, sistemin her bir bileşeninin kullanımına yönelik tavsiyelere bakın. Bu düşme frenleme sistemi tutacak kısımdan kancalama noktasına bağlanır (EN795). Bu düşme frenleme sisteminin sabitleme noktası (karterin üst kısmında bulunan), bir kanca ile (EN362) yapının kancalama noktasına (EN795) bağlanır. Kablolu veya kayışın uç kısmı bir kanca ile (EN362) paraşüt tipi emniyet kemerinin (EN361) sırt bölümündeki asılma noktasına bağlanır. (Paraşüt tipi bir emniyet kemerinin göğüs üzerindeki bağlama noktası yalnızca olağanüstü durumlarda kullanılacaktır). Düşme frenleme sistemleriyle kullanılabilirleri için, kancaların (EN362) yaylı kanca tipi bir dönme fonksiyonuna sahip olması gerekir. Paraşüt tipi emniyet kemeri (EN361) bir düşme frenleme sisteminde kullanılmasına izin verilen tek beden kavrama sistemidir. Düşme frenleme sistemi ya geri sarmalı bir kablo ya da halat ile donatılmıştır. Düşme frenleme sistemi farklı bitiş elemanları (yaylı kanca EN354), farklı kancalar (EN362) ile donatılabilir. Bu durumda kendisine ait kullanım kılavuzundaki talimatlara uyun. Bazı düşme frenleme sistemleri yaylı kanca üzerinde görünür bir düşme gösterge fonksiyonu ile donatılmışlardır (referanslar tablosuna bakın). Bazı düşme frenleme sistemleri özel özelliklere sahiptirler (bkz. referanslar tablosu). - Yoğun kullanım için özel olarak tasarlanmış olabilirler - Yatay kullanım için özel olarak tasarlanmış olabilirler Özel bilgilere bakın. **İŞLEMLER (AN13006 YY REFERANSLARI HARIÇ) :** Kullanıcının üzerinde bulunan kancalama noktasına asıldığında, bu düşme frenleme sistemi dikey veya yatay düzlem üzerinde dikey veya yatay olarak uzun mesafelerde hareket edilebilmesini sağlar. Kullanıcının hareketleri sırasında, kablo veya kayış sarılır ve bir makara üzerine açılır. Kablo veya kayış bir geri sarma yayı sayesinde sürekli gergin tutulur. Düşme durumunda, bir kilitleme sistemi kablo veya kayışın açılmasını bloke eder ve serbest düşmeyi anında durdurur. Düşme gösterge fonksiyonuna sahip düşme önleme cihazları için, düşme sırasında firdöndü üzerinde kırmızı bir renk görünür veya yeşil renk artık görünmez. **KULLANIMA AÇMA VE/VEYA AYARLAR:** Her kullanıcıya bir paraşüt tipi kemer atanması tavsiye edilir. Bu bireysel koruma donanımı aynı anda ancak bir kişi tarafından kullanılabilir. Düşme frenleme sistemi kullanıcının üzerinde bulunan bir kancalama noktasına takılmaktadır (minimum direnç: 12 kN (EN795). Aksi belirtilmediği sürece, düşme frenleme sistemi "YATAY KULLANIMA" konfigürasyonu ile kullanılmamalıdır (aşağıdaki tanıma bakın). Tüm operasyonlar sırasında kayışın dolanmamasına dikkat edin: Kullanıcının hareketleri kayışın burkulmasına neden olmamalı, burkulmuş kayışın ani düşme önleme sisteminin karterinin içine sarılmasına izin vermemelidir. Bir düşme sırasında yalpalama hareketi söz konusu olabilir. Bu yalpalama hareketlerini sınırlandırmak için, çalışma alanı veya yan hareketlerin sınırlandırılması gerekir. Ani düşme önleme sisteminin kancalama noktasından geçen dikey eksenin itibaren bir 40° açıyı geçmemelidir (bkz. piktogram). Kablo veya kayış sarılı olduğunda aniden bırakmanızı tavsiye ederiz. Karter içine girişinin takip edilmesi tercih edilmelidir. **7 YÖĞÜN KULLANIM:** "Yoğun kullanım" opsiyonuyla tavsiye edilen düşme frenleme sistemleri zorlu dayanıklılık testlerine tabi tutulmuş ve bu testten geçmişlerdir (bölüm 5.4 EN360 :2002). Bu nedenle bazı çalışma koşullarının zorluklarına uzun süre dayanabilirler. **YATAY KULLANIM (CNB 11.060):** Yatay kullanım, düşme frenleme sisteminin paraşüt tipi ön veya arka asma noktasının altında bulunan bir kancalama noktasına asılı olduğu konfigürasyondur. 11a diagram nolu düşme önleyici aygıtlar $r > 0.5$ mm/ Tip A - sayfa CNB 11.060 yarıçapı ile kenarlardan yatay kullanım için sertifikalandırılmıştır. **9, 15.** Kablolu düşme frenleme sistemleri ancak bir kanca (EN362) ile paraşüt tipi asma noktası ve kablolu ucu arasındaki bağlı LO031 (LO030 150) tipi kayıştan bir halat (EN354) ile donatılmış iseler yatay olarak kullanılabilirler. Çalışmanın başında gerçekleştirilen risk değerlendirmesi ile kenarın çok keskin ve/veya kablo veya kayışa zarar verecek pürüzlü arız ettiği belirlenirse: - Kenardan düşmenin engellenmesi için, çalışmalara başlamadan önce etkili tedbirlerin alınması gerekir, - Düşme kenarının üzerine bir koruyucu yerleştirin, - İmalatçıya başvurun. Sistemin kancalama noktası daima çalışma yüzeyiyle aynı seviyede veya çalışma yüzeyinin üzerinde olmalıdır. Bu durumda, bir yapıya çarpma gücü ciddi yaralanmalara hatta ölüme neden olabilir. Bu yalpalama hareketlerini sınırlandırmak için, çalışma alanı veya yan hareketlerin sınırlandırılması gerekir. Düşme frenleme sisteminin kancalama noktasından geçerek, (düşmenin meydana gelebileceği) kenara çapraz eksenin iki yanından 1,50 metreyi aşmamalıdır (17). Çalışma durumunun bu sınırların geçilmesini gerektirmesi halinde, bireysel kancalama noktası artık uygun bir donanım olmayacaktır. Bu durumda EN795:1996 normuyla uyumlu C veya D sınıfı bir donanım kullanın (örn. can halatı). Duruma göre bir koruyucu kılıf öngörün. **16** Kancalama sisteminin sapması, istenen yüksekliğin belirlenmesi için dikkate alınmalıdır. Bu nedenle, kancalama sisteminin kullanım kılavuzundaki özel talimatların dikkate alınması gerekir. Kullanım sırasında, sistemin tamamının şunlarla temas etmemesi gerekir: Keskin elemanlar, sivri köşeler, düşük çaplı yapılar, yağlar, şiddetli kimyasallar, alevler, sıcak metaller, her türlü elektrik sistemleri... Duruma göre bir koruyucu kılıf öngörün. Güvenlik nedeniyle ve her kullanım öncesinde kontrol edin: Kancaların (EN362) kapalı ve kilitle olduklarını / Sistemin her elemanı için tanımlanan kullanım talimatlarına uyulduğunu / Çalışma durumunun genel yapısının düşme tehlikelerini, düşme yüksekliğini ve düşme halinde yalpalanmaları indirgediğini. / Düşme yüksekliğinin yeterli olduğunu (kullanıcının ayakları altındaki serbest alan) ve düşme frenleme sisteminin normal işleyişinin herhangi bir nesne tarafından engellenmediğini. Düşme yüksekliği bir durma mesafesi + 1 metre ek emniyet mesafesine karşılık gelen H mesafesidir. H mesafesi ayakların altından nihai pozisyona dek olan arada ölçüdür (düşmeyi takiben kullanıcının dengesini bulması). (tabloya bakınız): Zeminden ve elektrik hatlarından veya elektrik tehlikesine sahip alanlardan güvenli bir mesafede durun. **Kullanım sınırları:** Herhangi bir operasyondan önce, operasyon sırasında meydana gelebilecek her türlü acil duruma başa çıkabilmek amacıyla, bir bireysel koruma donanımını ve kurtarma planını kullanıma sunun. Tekstil ürünler veya tekstil içeren ürünler (paraşüt tipi emniyet kemeri, şok adsorberleri vb.): depoda maksimum 10 yıl (imalat tarihinden itibaren), ilk kullanımdan itibaren 7 yıl. Metal ve mekanik ürünler (otomatik geri sarmalı düşme frenleme sistemi, sürgülü, kordon üzerine çalışma, kancalar vb.) : Maksimum kullanım ömrü imalatı takiben 20 yıldır (depolama ve kullanım dahil). Verilen kullanım ömrü bilgi amaçlıdır. Kullanım ömrü aşağıdaki faktörlere göre farklılık gösterir: - İmalatçının nakliye, depolama ve kullanıma yönelik talimatlarına uyulmaması /- "Zorlu" çalışma ortamı:

Deniz ortamı, kimyasallar, uç sıcaklıklar, keskin koşeler /- Yoğun kullanım /- Önemli darbe ve zorlamalar /- Ürünün geçmişinin bilinmemesi. Dikkat: Bu faktörler çiplak gözle görülmeyen hasarlara neden olabilirler. Dikkat: Bazı uç koşullar kullanım ömrünün birkaç gün kısalmasına neden olabilir. Tereddüde düşmeniz durumunda, aşağıdakileri gerçekleştirmek üzere ürünü sistematik olarak kullanımı dışına alın: - Revizyon /- İmha. Kullanım ömrü ürünün durumu hakkında bir değerlendirme yapılması açısından periyodik kontrolün yerine geçmez (minimumuyla bir) . YILLIK REVIZYON MERKEZİNİZİ ÖĞRENMEK İÇİN, WWW.DELTAPLUS.EU ADRESİNİ İNCELEYİN. Bireysel korunma donanımında yapılacak her türlü değişiklik, ekleme veya onarım müdahalesi için önceden imalatçının izninin ve uygulama talimatlarının alınması gerekir. Yukarıdaki talimatlar kapsamında belirlenen kullanım amacı dışında bir amaçla kullanılmayın. İmalatçı ürünün bu kılavuzda öngörülen amaçlar dışında bir amaçla kullanılması veya değiştirilmesine bağlı olarak dolaylı veya doğrudan meydana gelebilecek kazalardan sorumlu tutulamaz. Bu donanımı kapasitesi üzerinde kullanmayın. Ürünün düzgün işleyişinden ve dolayısıyla kullanıcının emniyetinin sağlandığından emin olunması için, ürünün düzenli olarak kontrol edilmesi gerekir: 1/ Aşağıdaki hususların görsel kontrolünü gerçekleştirin: Kayışın veya kordonun durumu: İplik çıkması yok, kesik yok, dikişlerde görünür bir bozulma yok, yanık yok, normal olmayan bir inceleme yok. / Kablonun durumu: Bir veya daha fazla telde kesik izi yok, katlanma, bükülme yok, yanık yok, korozyon yok, deformasyon yok. / Metal kısımların durumu: Aşınma yok, deformasyon yok, korozyon veya paslanma yok. / Genel durum: Ultraviyole ışınlarına ve diğer hava koşullarına bağlı herhangi bir bozulma veya hasar bulunmadığını kontrol edin / Kancaların doğru olarak kilitlenmesi ve çalışması. / Düşme göstergesinin (yaylı kanca üzerinde bulunan) devreye girmedikçe (kırmızı renk görünür olmamalıdır). / Kablo katlama ve blokaj fonksiyonunun düzgün olarak çalışması . Rutubet, kar, çamur, kir, boya, yağ, yapıştırıcı, korozyon, kayışın veya kablunun aşınması gibi özel koşullar, düşme frenleme sisteminin işleyişini ciddi şekilde etkileyebilir. 2/ Aşağıdaki durumlarda: Kullanım öncesinde ve kullanım sırasında / Tereddüt halinde / İşleyiş olumsuz yönde etkileyebilecek şekilde kimyasallarla, çözücü veya yanıcı özellikteki maddelerle temas halinde. / Önceki bir düşme sırasında zorlamaya maruz kalmışsa. / İmalatçı veya imalatçı tarafından görevlendirilmiş, konusunda uzman bir kuruluş tarafından en az her on iki ayda bir. BİREYSEL KORUNMA DONANIMININ PERİYODİK KONTROLÜ: En az her on iki ayda bir imalatçı veya imalatçı tarafından görevlendirilmiş, konusunda uzman bir kuruluş tarafından sistemin muayene edilmesi gerekir. Oldukça önemli olan bu inceleme bireysel korunma donanımının durumunun ve dolayısıyla kullanıcının emniyetinin kontrol edilmesini sağlar. Bireysel korunma donanımının yeniden kullanılabilmesi için, bu kontrol sırasında yeniden kullanımı izin veren yazılı bir izin elde edilmesi gerekir. Bu belgede kullanıcının emniyetinin donanımın direncine, etkisine ve durumuna bağlı olduğu belirtilmektedir. Bireysel korunma donanımını gerekirse değiştirin veya tamir ettirin. Bireysel korunma donanımını gerekirse değiştirin. Avrupa düzenlemesine uygun olarak, ürün fişinin ürünün her kullanımından önce doldurulması, güncellenmesi ve ürünle, kullanıcı kılavuzu ile birlikte muhafaza edilmesi gerekir. Ürünün etiket bilgisinin okunabilirliği periyodik olarak kontrol edilmelidir. DÜŞME GÖSTERGESİ: Düşme göstergesi aktif olduğunda, (veya T konnektörü olması halinde yeşil renk kaybolursa): düşme önleme cihazını kullanmayın. Düşme önleme cihazının imalatçı veya yetkili bir kuruluş tarafından incelenip kontrol edilmesini sağlayın. Düşme gösterge firdöndüsü değiştirilmelidir. Bu durumda kendisine ait kullanım kılavuzundaki talimatlara uyun. UYARILAR: Kullanıcının emniyeti korunma donanımının somut etkisine, direncine ve bu kullanım kitapçığının talimatlarının iyi anlaşılmasıyla bağlıdır. UYARILAR: Herhangi bir statik veya dinamik aşırı yüklenme bireysel korunma donanımına zarar verebilir. UYARILAR: Kullanıcının kayıfetiyle ve donanımla birlikte ağırlığı ani düşme önleyici sistem üzerinde gösterilen maksimum ağırlığı geçmemelidir. UYARILAR: Otomatik geri sarmalı düşme frenleme sistemini bir tutma veya çalışma pozisyonu koruma sistemi olarak kullanmayın. UYARILAR: Kimyasal ürünlerle, çözücü veya yanıcı özellikteki maddelerle temas etmesi durumunda, düşme frenleme sistemini iskartaya alın. Sistemi yeniden kullanmadan önce kontrol ettirin, revizyondan geçirin. UYARILAR: Ciddi bir düşmenin konusunu oluşturmuş bir düşme frenleme sistemini kontrol ve revizyondan geçirmeden kullanmayın; zira çiplak gözle görülmeyen hasarlara maruz kalmış olabilir. Her bir güvenlik işlevi diğer bir işlevi engelleyebileceği için kendi kişisel düşme önleyici sisteminizi yapmanız tehlikelidir. Bireysel korunma donanımında yapılacak her türlü değişiklik, ekleme veya onarım müdahalesi için önceden imalatçının izninin ve uygulama talimatlarının alınması gerekir. Kullanım kitapçığında belirlenen kullanım amacı dışında bir amaçla ve kapasitesi üzerinde kullanmayın. İmalatçı ürünün bu kılavuzda öngörülen amaçlar dışında bir amaçla kullanılması veya değiştirilmesine bağlı olarak dolaylı veya doğrudan meydana gelebilecek kazalardan sorumlu tutulamaz. Çalışma ortamı sıcaklığı: -32°C / +50°C. Bu kişisel koruyucu ekipmanların bazıları standart gereksinimlerden (140 kg / 150 kg) %40 / %50 daha fazla kütle zorlamasına göre test edilmiştir. **Saklama/Temizleme koşulları:** Nakliye ve depolama sırasında: /- Ürünü ambalajında muhafaza edin /- Her türlü kesici ve aşındırıcı vb. nesnelere uzak tutun... / Ürünü güneş ışınlarından, sıcaklıktan, alevlerden, sıcak metallerde, yağlardan, petrol ürünlerinden, agresif özellikli kimyasal ürünlerden, asitlerden, renklendiricilerden, çözücü özellikteki maddelerden, keskin koşelerden, düşük çaplı yapılar uzak tutun. /Temizlikten sonra, ışıktan uzakta, kuru ve havalandırılmış bir yerde muhafaza edin. / Su ve sabunla temizleyin, bir bezle silin ve doğal yolla, herhangi bir alev veya sıcaklık kaynağından uzakta kuruması için açık havada asın. Aynı durumun kullanım sırasında rutubete maruz kalan ürünler için de geçerlidir. Çamaşır suyu, aşındırıcı özellikli deterjanlar, çözücü maddeler, esans veya renklendiriciler kullanmayın; bu maddeler sisteminin performanslarını olumsuz yönde etkileyebilir. Kayışı yalnızca yumuşak özellikli bir deterjan ile temizleyin. **ZH 收缩式防坠制动器 (符合EN360标准) AN14006F:** 6m长ABS保护器 25mm长绳带 + 1个带旋转钩和坠落指示的AM021连接器 **AN11023F:** 自动弹回缆绳防坠器 + 1 AM020 - 23 M **AN11023T:** 自动弹回缆绳防坠器 + 1 AM016 - 23 M **5.05.115:** 自动弹回缆绳防坠器 + 1 AM020 - 20 M **5.05.115:** 20m长保护器 直径4MM镀锌绳索 + 1个带旋转钩和坠落指示的AM021连接器 **AN116F:** 自动弹回缆绳防坠器 + 1 AM020 - 25 M **AN116T:** 25m长保护器 直径4MM镀锌绳索 + 1个带旋转钩和坠落指示的AM021连接器 **AN11730F:** 自动弹回缆绳防坠器 + 1 AM020 - 30 M **AN11730T:** 自动弹回缆绳防坠器 + 1 AM016 - 30 M **AN12006T:** 6米镀锌电缆保护器 +带旋转钩和坠落标记的AM016连接器 **AN12010T:** 自动弹回防坠器 10M + AM016 **AN12015T:** 自动弹回防坠器 15M + AM016 **5.05.130:** 带ABS外壳的6m MEDBLOC, 25mm聚酯绳带, 坠落指示旋转钩 + 1 AM002 **AN14006T:** 6m长ABS保护器 25mm长绳带 + 1个带旋转钩和坠落指示的AM016 连接器 **AN14008F:** 8m长ABS保护器 25mm长绳带 + 1个带旋转钩和坠落指示的AM021连接器 **AN14008T:** 自动弹回扁绳防坠器 + 1 AM016 - 8 M **AN15006F:** 自动弹回缆绳防坠器 + 1 AM020 - 6 M **AN15006T:** 自动弹回缆绳防坠器 + 1 AM016 - 6 M **AN15010F:** 自动弹回缆绳防坠器 + 1 AM020 - 10 M **AN15010T:** 自动弹回缆绳防坠器 + 1 AM016 - 10 M **AN15015F:** 自动弹回缆绳防坠器 + 1 AM020 - 15 M **AN15015T:** 自动弹回缆绳防坠器 + 1 AM016 - 15 M **使用说明:** 工作情况的总体布局限制了坠落的风险, 坠落的高度和坠落情况下的单摆运动。工作情况的总体布局限制了坠落的风险, 坠落的高度和坠落情况下的单摆运动。如发生坠落, 电缆或背带的方向会发生改变并与发生坠落的边缘形成一个角度。这个角度是从位于任一侧边缘的电缆或背带的两部分之间进行测量的。因此, 要检查工作情况和坠落风险配置以使该角度不小于90°。为了限制此单摆运动, 工作区域或者外侧的移动必须加以限制。它们一方面不可超过1.50米另一方面不可超过边缘 (从会出现坠落的位置起) 的通过防坠落装置锚固点的垂直轴线⑰。如果工作情况需要超过这些限制, 个别的锚固点没有相应的配备装置。请根据标准规格EN795:1996使用C类或D类锚固装置 (例如: 生命线)。为了限制此单摆运动, 工作区域或者外侧的移动必须加以限制。它们一方面不可超过1.50米另一方面不可超过边缘 (从会出现坠落的位置起) 的通过防坠落装置锚固点的垂直轴线⑰。如果工作情况需要超过这些限制, 个别的锚固点没有相应的配备装置。请根据标准规格EN795:1996使用C类或D类锚固装置 (例如: 生命线)。此说明书应由经销商翻译 (按规定) 为装备使用地所在国家语言。在使用此个人安全防护设备前, 使用者需阅读和理解此说明书中的内容。在标准中说明的测试方法并不面向所有的现场实际条件。对工作环境的考量并且每个使用者都需要充分培训以了解所有不同技术和不同设备的局限, 这两点非常重要。此个人安全防护设备的使用者必须是已接受培训的人士或者是被有资

格的人士直接指导的人。使用者的安全取决于此个人防护装备的持续有效性、耐久性和使用者对此说明书中指令的充分了解。 如不按此说明书中说明使用此个人防护装备或者不遵守说明书中个人防护措施的，由使用者承担所有责任。 这些设备的使用仅限于健康人士，某些医疗条件可能会影响用户的安全，如有疑问，请联系医生。 严格遵守使用，验证，维护及存储指示。 此安全绳可以是个人防坠落保护系统中的一个组件（约束系统、工作定位系统（符合EN358标准）、防坠系统（符合EN353-1、EN353-2、EN355、EN360标准）、通过绳索的接入系统和救援系统）。它可以通过连接器与其它系统的部件相连接（符合EN362标准）。 此产品和一个防坠系统密不可分（符合EN363标准），它的作用是将坠落受伤的风险降到最低。 在使用前，请参阅系统中每个部件的使用建议。 此防坠装置通过它的手柄与锚点相连接（符合EN795标准）。 此装置的固定点（位于外壳顶端）通过一个连接器（符合EN362标准）和锚点连接（符合EN795标准）。 安全线缆或者安全带边端和背带（符合EN361标准）的背后挂钩点用连接器（符合EN362标准）相连（背带胸前的挂钩点仅在特殊情况下使用）。 为了落实防坠设备的使用，连接器（符合EN362标准）应配备转环。 防坠背带（符合EN361标准）是唯一在防坠系统中可以来夹住身体的设备。 防坠设备有可回收的安全带或者绳缆。 防坠设备可以有不同的终端装置（转环符合EN354标准）、不同的连接器（符合EN362标准）。 在这些情况下，请遵守它们自身使用说明书中与其相关的说明进行操作。 部分型号的防坠设备在转环上配备有可视的坠落指示器。（见参照表）部分型号的防坠设备有这些特性（见参照表）：-它们是被专门设计用于高负荷工作的 -它们是被专门设计用于水平作业的 具体请查看特定的信息。 运转（编号 AN13006 YY 除外）：当牵挂点位于使用者上方时，此防坠装置允许使用者大幅度的在水平或者斜坡上移动。 在使用者处于移动状态时，安全线缆或安全带卷绕并收紧于一个转轴上。它不断依靠一复位弹簧的张力进行支撑。当发生下坠时，该装置会于发生坠落的一刻自动锁死。 对于配有跌落指示器功能的跌落捕捉设备：跌落过程中在旋轴上会出现红色，或绿色不会更加明显。 使用和/或设置：建议每位使用者都要有背带。 该个人安全防护设备每次只能给一个人使用。 防坠落系统应挂在使用者上方的锚固点处（最小强度：12千牛(符合EN795标准)）。 除非另有说明，防坠落装置不应在配置中“于水平方向使用”（定义见下文）。 所有的操作过程中，要小心不要扭曲背带：使用者的移动不应导致背带的扭曲；不用让扭曲的背带缠绕在防坠落装置外壳内部。 如坠落会产生单摆运动。为了限制此单摆运动，工作区域或者外侧的移动必须加以限制。它们与通过防坠落装置锚固点的纵轴之间不可超过40度角（见号象形图）。 建议不要在电缆或背带展开时突然将其松开。最好是随其进入曲轴箱。 ⑦ 高负荷使用：建议“高负荷使用”的防坠落装置已进行并通过了严格的耐力测试（第5.4章EN360 :2002）。因此它们可以长期经受疲劳作业。 水平使用（根据 CNB11.060文件）：水平使用是在防坠落装置连接到位于安全带胸骨或背部着点下方的锚固点时的配置。 图n°11a所示防坠制动器可在半径 $r > 0.5 \text{ mm}$ /类型A-表CNB 11.060所示角度下水平使用。 ⑨, ⑮. 防坠落装置只能在配备有带LO031 (LO030150) 的绳索（符合EN354标准）时使用，且该绳索通过一连接器(EN362)将电缆末端与安全带的锚固点相连。 如果工作前进行的风险评估显示，边缘非常尖锐和/或出现污迹会损坏电缆或背带：-必须在开始作业之前采取适当的措施以防止从边缘坠落，或者 -在坠落边缘安装一个保护装置，或者 -与制造商联系。 装置的锚固点必须始终处于工作台的位置或其上方。 在这种情况下，对构架的冲击力可能会导致严重人身伤害甚至死亡。 为了限制此单摆运动，工作区域或者外侧的移动必须加以限制。它们一方面不可超过1.50米另一方面不可超过边缘（从会出现坠落的位置起）的通过防坠落装置锚固点的垂直轴线⑰。如果工作情况需要超过这些限制，个别的锚固点没有相应的配备装置。请根据标准规格EN795:1996使用C类或D类锚固装置（例如：生命线）。 可提供一个保护鞘。 ⑱ 锚定装置的偏差必须予以考量，以确定所需的垂直间隙。为此，在锚固装置的使用说明书中指定的信息应当加以考虑。 在使用过程中，整个装置严禁接触到：切割元件、有锋利的边角且直径过小的结构、油类、腐蚀性化学物质、火焰、热金属、各类电导体..... 可提供一个保护鞘。 为了安全起见在每次使用前，请检查：连接器（EN362）关闭并上锁 / 系统中的每个元素的使用操作说明都符合 / 工作情况的总体布局限制了坠落的风险，坠落的高度和坠落情况下的单摆运动。 / -足够的垂直间隙（使用者脚下的空间）以及没有任何妨碍防坠落系统正常运行的障碍物。 垂直间隙的制动距离H+额外的安全距离为1米。距离H是从脚下初始位置到最终位置（停止坠落后用户处于平衡状态）测得的距离。（见表）：预留一个相对于地面和电气线路或电气危险区的安全距离。 **使用限制：**在使用个人防护设备前，要做救援计划以应对操作时的意外和紧急情况。 纺织物产品或者含有纺织物的原件（背心，安全带，吸能器等等.....）：最长除尘年限10年（从生产之日起），从第一次使用开始7年。 金属物或机械产品（收缩式防坠器，滑轮，固定环等等.....）：最长使用年限是20年从生产之日起（含储存和使用时间）。 产品寿命是参考值。 以下因素会让该参考值相差非常大： -不遵守厂商说明的运输，储存和使用 /-有“威胁”的工作环境：海上气候，化学制品，极端温度，锐利的边沿..... /-特别集约的使用 /-强冲击或挤压 /-对该工具过去使用状况的不了解. 注意：这些因素会造成不可视的损坏。 注意：一些极端条件会减少使用寿命为数天。 当有疑问时，一定不要使用并执行：-检验 /-销毁. 保证期并不能代替周期性的检查（至少年检），这样的检查可以判断该产品的状态。 想知道您的年度维护中心，请查阅WWW.DELTAPLUS.EU. 所有的对于此个人防护设备的修改或维护不能在未经过厂家同意下进行。 不要用在说明书没有指定的方面。 如将此装备修改或使用于非说明书指定的使用方式，厂家不承担任何直接或间接的责任。 不要超出使用说明书定义的范围或极限。 为了保证它的功能和使用者的安全，该产品应检查。 1/目视检查以下事项： 固定环状态：没有磨损，连接缝完好，无可视损坏，没有燃烧和不寻常的收窄。 / 线缆的状态：没有断丝，没有折压，没有焚烧，没有锈迹或氧化，绞绳没有变形。 / 机械部分状态：无磨损，无变形，无生锈和氧化。 /正常情况：找寻因紫外线辐射和天气原因造成的损坏。 /连接器的正确使用和锁定。 /坠落指示器（位于转环处）未开启（不应出现红色） / 可伸缩和固定安全缆的正确使用方法 当潮湿、下雪、结冰、泥浆、污垢、油漆、油剂、粘合剂、锈、安全带磨损等情况时，止坠器的功能会受到影响。 2/当如下情况时： 在使用前和使用时 / 当有怀疑时 / 当与化学试剂，溶剂或者可燃物接触后可能会影响功能。 / 在一次坠落发生后此限制生效。 / 最少每12个月需要由厂家或有能力的委托机构检查。 个人防护设备的周期性检查 检查应该在最少12个月检查一次，应由厂家或者有资质的委托机构进行。这个检查非常的有必要，它和个人防护设备的维护与性能相关，也与使用者的安全相关。一个允许个人防护设备再次使用的文件必须在经过这样的检验之后发放。这个文件将讲解使用者安全和维护设备性能与设备牢固程度的关系。 如有需要，维修和更换个人防护设备。 为符合欧盟标准，使用者应该将身份文件在第一次使用时填写并一直更新，与该工具以及工具说明书保存在一起。 文件应周期性的检查是否可读。 坠落指示器：当激活坠落指示器时，就会出现红色（或在有T型连接器时绿色消失）：请勿使用跌落捕捉设备。请制造商或者制造商委托的合格组织对跌落捕捉设备进行检测和检查。应当更换坠落指示器旋轴。 在这些情况下，请遵守它们自身使用说明书中与其相关的说明进行操作。 重要提示：使用者的安全取决于个人安全防护装备的性能，牢固程度和对说明书的良好理解。 重要提示：

所有的静重量和动重量都会逐渐损坏个人防护装备。 重要提示：使用者的体重加上他的着装以及他的工具的总重量不应大于止坠器的最大止坠重量。 重要提示：不要使用收缩式防坠器的止坠器来固定或者牵挂用。 重要提示：当接触了化学试剂、溶剂或者可燃物后可能会对性能造成影响，请将此工具停止使用。在新的使用前需要检查和检验。 重要提示：不要在没有检查和检验前，使用一个已经工作过的止坠系统部件，因为它可能会有肉眼看不出的损伤。自建防坠系统是危险的，因为各个安全功能可能会干扰另一个安全功能。所有的对于此个人防护设备的修改或维护不能在没有进过厂家同意下进行。不要超出使用说明书定义的范围或极限。如将此装备修改或用于非说明书指定的使用方式，厂家不承担任何直接或间接的责任。 工作环境温度：-32°C / +50°C。某些个人防护用品已经超过规范要求40%/50%的重量应力（达到140kg/150kg）测试，可参看产品标记。 **存放说明/清洗：**在运输和储存时：/- 保存产品于他们的包装内 /- 远离尖锐物体、磨料等产品，等等..... / 将产品远离于：阳光、热源、火焰、热金属、油脂、石油产品、腐蚀性化学物、酸性化学物、溶剂、尖锐的边缘和直径细小的结构中。 /清洗后，存放在阴凉，干燥，通风处。 / 用肥皂水清洗，用海绵吸干挂在通风处自然晾干，远离热源和热源，对于在使用时沾水后也要这样处理。 请勿使用漂白水、强性清洁剂、溶剂、汽油或着色剂，它们会影响装置的性能。 清洁安全绳需使用柔性清洁剂。

SL REŠEVALNA NAPRAVA S SAMODEJNO PREKINITVIJO (v skladu z EN 360) PROTECTOR TETRA AN14006F: ZAŠČITNI ELEMENT 6 M Z OHIŠJEM ABS ŠIRINE 25 MM + 1 KONEKTOR AM021 S STOŽERJEM IN INDIKATORJEM PADCA **PROTECTOR INOX AN11023F:** SAMONAVIJALNA ZAUSTAVITVENA NAPRAVA S KABLLOM + 1 AM020 - 23 M **PROTECTOR INOX AN11023T:** SAMONAVIJALNA ZAUSTAVITVENA NAPRAVA S KABLLOM + 1 AM016 - 23 M **PROTECTOR METAL AN115F:** SAMONAVIJALNA ZAUSTAVITVENA NAPRAVA S KABLLOM + 1 AM020 - 20 M **PROTECTOR METAL AN115T:** ZAŠČITNI ELEMENT 20 M GALVANIZIRANI KABEL Ø 4 MM + 1 KONEKTOR AM016 S STOŽERJEM IN INDIKATORJEM PADCA **PROTECTOR METAL AN116F:** SAMONAVIJALNA ZAUSTAVITVENA NAPRAVA S KABLLOM + 1 AM020 - 25 M **PROTECTOR METAL AN116T:** ZAŠČITNI ELEMENT 25 M GALVANIZIRANI KABEL Ø 4 MM + 1 KONEKTOR AM016 S STOŽERJEM IN INDIKATORJEM PADCA **PROTECTOR METAL AN11730F:** SAMONAVIJALNA ZAUSTAVITVENA NAPRAVA S KABLLOM + 1 AM020 - 30 M **PROTECTOR METAL AN11730T:** SAMONAVIJALNA ZAUSTAVITVENA NAPRAVA S KABLLOM + 1 AM016 - 30 M **PROTECTOR ROUND AN12006T:** ZAŠČITA PRED PADCEM 6M GALVANIZIRAN KABEL + 1 AM016 KONEKTOR STIKALO ZAŠČITNO PRED PADCEM **PROTECTOR ROUND AN12010T:** ZAŠČITA PRED PADCEM 10M GALVANIZIRAN KABEL + 1 AM016 KONEKTOR STIKALO ZAŠČITNO PRED PADCEM **PROTECTOR ROUND AN12015T:** ZAŠČITA PRED PADCEM 15M GALVANIZIRAN KABEL + 1 AM016 KONEKTOR STIKALO ZAŠČITNO PRED PADCEM **MEDBLOC AN13006C:** MEDBLOC 6 M Z OHIŠJEM ABS, PAS IZ POLIESTRA 25 MM, STOŽER Z INDIKATORJEM PADCA + 1 AM002 **PROTECTOR TETRA AN14006T:** ZAŠČITNI ELEMENT 6 M Z OHIŠJEM ABS ŠIRINE 25 MM + 1 KONEKTOR AM016 S STOŽERJEM IN INDIKATORJEM PADCA **PROTECTOR TETRA AN14008F:** ZAŠČITNI ELEMENT 8 M Z OHIŠJEM ABS ŠIRINE 25 MM + 1 KONEKTOR AM021 S STOŽERJEM IN INDIKATORJEM PADCA **PROTECTOR TETRA AN14008T:** SAMONAVIJALNA ZAUSTAVITVENA NAPRAVA S KABLLOM + 1 AM016 - 8 M **PROTECTOR TETRA AN15006F:** SAMONAVIJALNA ZAUSTAVITVENA NAPRAVA S KABLLOM + 1 AM020 - 6 M **PROTECTOR TETRA AN15006T:** SAMONAVIJALNA ZAUSTAVITVENA NAPRAVA S KABLLOM + 1 AM016 - 6 M **PROTECTOR TETRA AN15010F:** SAMONAVIJALNA ZAUSTAVITVENA NAPRAVA S KABLLOM + 1 AM020 - 10 M **PROTECTOR TETRA AN15010T:** SAMONAVIJALNA ZAUSTAVITVENA NAPRAVA S KABLLOM + 1 AM016 - 10 M **PROTECTOR TETRA AN15015F:** SAMONAVIJALNA ZAUSTAVITVENA NAPRAVA S KABLLOM + 1 AM020 - 15 M **PROTECTOR TETRA AN15015T:** SAMONAVIJALNA ZAUSTAVITVENA NAPRAVA S KABLLOM + 1 AM016 - 15 M

Navodila za uporabo: Splošna razporeditev delovnega položaja omejuje tveganje padca, višino padca in nihanje v primeru padca. Splošna razporeditev delovnega položaja omejuje tveganje padca, višino padca in nihanje v primeru padca. V primeru padca, se smer kabla ali vrvi spremeni in se oblikuje kot na začetku mesta, na katerem se je začel padec. Ta kot se izmeri med 2 deloma kabla ali vrvi, ki se nahaja na drugem robu. Zato je potrebno preučiti stanje in rizik pri delu in potencialne možnosti za padec, da bi bil ta vogal manjši od 90°. Da se to nihanje omeji ustrezno omejite delovno mesto ali stransko gibanje. Ne sme presegati 1,50 m, na obeh straneh osi, pravokotno na rob (pri katerih lahko pride do padca), ki poteka skozi sidronaprave za preprečevanje padca (17). Če je delovna situacija takšna, da presega navedene omejitve, posamezno sidrišče ni več ustreza zaščitna naprava. V takšnem primeru uporabite sidro razreda C ali D v skladu z napravo EN795: 1996 (primer: rešilna vrv). Da se to nihanje omeji ustrezno omejite delovno mesto ali stransko gibanje. Ne sme presegati 1,50 m, na obeh straneh osi, pravokotno na rob (pri katerih lahko pride do padca), ki poteka skozi sidronaprave za preprečevanje padca (17). Če je delovna situacija takšna, da presega navedene omejitve, posamezno sidrišče ni več ustreza zaščitna naprava. V takšnem primeru uporabite sidro razreda C ali D v skladu z napravo EN795: 1996 (primer: rešilna vrv). Prevod (če obstaja) navodil v jezik države, kjer se uporablja naprava, zagotovi prodajalec. Vsak uporabnik mora pred uporabo prebrati navodila. Testne metode, opisane v standardih, ne predstavljajo dejanske pogoje uporabe. Zato je pomembno, da se preuči vsaka delovna situacija in da je vsak uporabnik v celoti usposobljen za različne tehnike in da pozna omejitve različnih naprav. Uporaba opreme je omejena na usposobljene osebe, ki so ustrezno usposobljene ali ki delujejo pod neposrednim nadzorom pristojnega nadrejenega. Varnost uporabnika je odvisna od stalne učinkovitosti opreme in od pravnega razumevanju navodil za uporabo. Uporabnik je osebno odgovoren za kakršno koli uporabo takšne opreme, ki ni v skladu z zahtevami iz tega priročnika in v primeru neupoštevanja varnostno zaščitnih ukrepov iz tega priročnika. Zaščitno opremo lahko uporabljajo samo zdrave osebe, ker lahko določeni zdravstveni problemi ogrožajo varnost uporabnikov. Če niste prepričani, se obrnite na svojega zdravnika. Strogo upoštevajte navodila za uporabo, preverjanje, vzdrževanje in shranjevanje opreme. Ta vrv je lahko element ali vezna komponenta osebnih zaščitnih sistemov pred padci (sistemi za zadrževanje potnikov, sistemi za pozicioniranje pri delu EN358), sistemi za ustavitve padca (EN353-1, EN353-2, EN355, EN360), dostop z vrvmi in reševalnimi sistemi) sistemov. To je povezano z drugimi komponentami sistema in priključki (EN362). Ta izdelek ni možno ločiti od celovitega sistema za zaščito pred padci (EN363), čigar naloga je, da čim bolj zmanjša tveganje zaradi poškodb in padcev. Pred uporabo se seznanite s priporočili za uporabo vsakega sestavnega dela sistema. Ta naprava za zaustavitve padca je povezana z ročico na točki sidranja (EN795). Pritrdilna točka (nahaja se na vrhu ohišja) naprave za zaustavljanje pri padcu je povezana s sidrnimi točkami (EN795) strukture s veznim elementom (EN362). Konec pasu ali kabla je povezan s hrbtnimi pritrdilnimi točkami (EN361) z veznim elementom (EN362). Točka za pritrditev kablov na prsni kosti se uporablja samo izjemoma). Da bi lahko uporabljali napravo za zaustavljanje padcev, morajo imeti vezni elementi (EN362) možnost upravljanja z obračanjem in vrtenjem vrtljive sponke. Pas za preprečevanje padcev (EN361) je edino sredstvo za preprečevanje padcev, ki ga lahko uporabljate. Oprema za preprečevanje padca je opremljena z vrvmi ali kablom. Oprema za preprečevanje padca je lahko opremljena z elementi različnih koncev (vrtljiva sponka EN354), različnim veznim elementom (EN362). Sledite navodilom, opisanim v priročniku za uporabnike. Nekatere naprave za preprečevanje padcev so opremljene s kontrolno opremo z vrtljivo funkcijo (glej tabelo z referencami). Nekatere naprave za preprečevanje padcev imajo posebne značilnosti (glej tabelo z referencami). - Lahko so posebej izdelane za intenzivno uporabo - Lahko so izdelane posebej za vodoravno uporabo Glej posebne podatke in opombe. **DELOVANJE (RAZEN REFERENCE AN13006 LL) :** Če je pritrjena na sidrišču, ki se nahaja nad uporabnikom, naprava za preprečevanje padca z višine omogoča velike vertikalne premike, velike horizontale premike na vodoravno ali poševno ravnino. V fazi uporabnikovega premeščanja (vzpenjanje – spuščanje) se kabel odvija in zavija na škripcu. Kabel se stalno vzdržuje zaradi naprave za preprečevanje padcev. V primeru padca se kabel blokira in zaklene ter tako prepreči padec. Na napravi za zaustavljanje padca, opremljeni z napravo za obešanje pri padcu, se na vrtljivi zaponki prikaže rdeča barva, pri čemer ni več vidna zelena barva. **NASTAVITEV I/ALI POPRAVKI:** Priporoča se, da ima vsak uporabnik svojo opremo. En kos opreme lahko uporablja samo ena oseba. Naprava za preprečevanje padca mora biti pritrjena na eno sidrno točko pod uporabnikom (minimalen upor: 12 kN (EN795). Naprave za zaustavljanje padca se ne sme uporabljati v konfiguraciji " VODORAVNA UPORABA " (Glej spodnjo definicijo) V vseh operacijah bodite previdni, da ne zvijete pasu: premiki uporabnika ne smejo povzročati zvijanje traku, ne dovolite, da se sprevrženi trak zavije v ohišju naprave za ustavljanje padca. Med padcem lahko pride do nihanja. Da se to nihanje omeji ustrezno omejite delovno mesto ali stransko gibanje. Ne sme presegati 40 ° kota od navpične osi, ki poteka skozi sidrišče naprave za preprečevanje padca (glej

piktogram). Priporočljivo je, da ne spustite nenadoma kabla ali traku, ko je odvit . Najbolje je da ga spremljate pri zavijanju nazaj v karter.

⑦ **INTENZIVNA UPORABA:** Naprave za preprečevanje padca z opcijo "intenzivna uporaba" so strogo preskušene glede vzdržljivosti (poglavje 5.4 EN360: 2002). Zaradi tega lahko vzdržijo vse težave in delovne razmere. **HORIZONTALNA UPOREBA** (po navodilu CBN 11.060): Uporaba na horizontalni ravni je konfiguracija, v kateri je naprava za preprečevanje padca pritrjena na sidrno točko pod prsnico in na hrbtu z jermenom. Naprave za preprečevanje padca, označene s sliko številka 11a, so certificirane za uporabo na vodoravnih površinah s polmerom robov $r > 0,5 \text{ mm}$ / Tip A- dokumentacija CNB 11.060. ⑨, ⑩. Naprave za preprečevanje padca z kablom ni možno uporabiti v horizontalnih skupinah z vrvo (EN354) tipa LO031 (LO030150) priključeno na konec kabla in pritrđilno točko na pasu s priključkom (EN362). Če ocena tveganja, opravljena pred začetek dela kaže, da je rob zelo oster in/ali lahko poslabša funkcije kabla ali vrvi, nujno je: - ustrezne ukrepe je treba sprejeti pred začetkom dela, da se prepreči padec z roba ali -namestiti zaščito proti padcu z roba ali - obrniti se na izdelovalca zaščitne opreme.. Sidrne točke na napravi se morajo vedno nahajati nad ali v isti ravnini z delovno površino. V tem primeru lahko sila udarca proti strukturi povzroči resne poškodbe ali celo smrt. Da se to nihanje omeji ustrezno omejite delovno mesto ali stransko gibanje. Ne sme presegati 1,50 m, na obeh straneh osi, pravokotno na rob (pri katerih lahko pride do padca), ki poteka skozi sidronaprave za preprečevanje padca ⑪. Če je delovna situacija takšna, da presega navedene omejitve, posamezno sidrišče ni več ustrezna zaščitna naprava. V takšnem primeru uporabite sidro razreda C ali D v skladu z napravou EN795: 1996 (primer: rešilna vrva). Lahko zagotovite tudi zaščitni ovoj. ⑫ Odmik sidrne naprave je treba upoštevati pri določitvi zahtevanega prostega prostora pod nogami uporabnika. Za ta namen je treba strogo upoštevati informacije, navedene v navodilih za uporabo sidra. Med uporabo celotni sistem ne sme biti v stiku z naslednjim: ostri elementi, ostri robovi in strukture majhnega premera, olje, agresivne kemikalije, plamen, vroče kovine, vse vrste električnih vodnikov ... Lahko zagotovite tudi zaščitni ovoj. Zaradi varnostnih razlogov in pred vsako uporabo preverite: da so vezni elementi (EN362) zaprti in zaklenjeni / da so upoštevana navodila za delo, navedena za vsak element sistema / Splošna razporeditev delovnega položaja omejuje tveganje padca, višino padca in nihanje v primeru padca. / ali je dovolj prostega prostora (pod nogami uporabnika) in da ni nikakršnih ovir za normalno funkcioniranje sistema za preprečevanje padcev z višine. Prost prostor za zaustavljanje H + dodaten varnostni odmik 1m. Oddaljenost H se meri od začetnega položaja pod stopali do končnega položaja (ravnotežje uporabnika po zaustavljanju pri padcu). (glej tabelo): Zagotoviti varno razdaljo od tal in električnih vodov ali območja z električno nevarnostjo. **Omejitev pri uporabi:** Pred vsako uporabo opreme za reševanje izdelati reševalni načrt za reševanje v nujnih primerih, do katerih lahko pride med delom. Tekstilni izdelki in izdelki, ki vsebujejo elemente iz tekstila (pasovi, vrvi, blažilniki energije itd ...): - življenjska doba: največ 10 let v skladišču (od datuma proizvodnje), 7 let po prvi uporabi. Kovinski izdelki in mehanski izdelki (sistem za zaščito pred padci z višine s samodejno prekinitvijo, delo na vrvi, sidrišče, itd...). Traja največ 20 let od datuma izdelave (vključno s skladiščenjem in uporabo). Rok trajanja je samo okvirno naveden. Naslednji dejavniki so lahko zelo različni: - Neskladnost z navodili proizvajalca za promet, skladiščenje in uporabo /- Delovno okolje je "agresivno" , morsko okolje, kemikalije, temperaturni ekstremi, ostri robovi ... /- Zelo intenzivna uporaba /- Udarci ali pomembne omejitve pri uporabi /- Ni podatkov o predhodni uporabi. Opozorilo: ti dejavniki lahko povzročijo neopazne poškodbe oči. Opozorilo: ekstremni pogoji lahko skrajšajo življenjsko dobo izdelka na nekaj dni. Če ste v dvomih, vedno zavrzite izdelek in opravite naslednje: - pregled /- uničenje neustrezne opreme. Med uporabo oprema ni bila periodično preverjana (minimum 1. letno), zato ne morete oceniti stanja opreme. **PODATKI O LOKALNIH CENTRIH ZA LETNI PREGLED V WWW.DELTAPLUS.EU.** Vsaka sprememba, dodatek ali popravilo zaščitne opreme so prepovedani brez predhodnega pisnega soglasja proizvajalca, brez dovoljenja za uporabo lastnih postopkov. Ne uporabljajte zunaj svojega področja uporabe, določenega v navodilih. Proizvajalec ne more biti odgovoren za nikakršno neposredno ali posredno nesrečo po spremembi ali uporabi opreme, razen kot je določeno v tem priročniku. Opreme ne uporabljati mimo njenih omejitev. Da boste zagotovili, da oprema pravilno funkcionira in zaradi varnosti uporabnika je treba izdelek sistematično preverjati: 1/ z vizualnim pregledom naslednjih delov: Stanje vrvi in jermena: brez poškodb, obrabljenosti, vrezov, brez vidnih poškodb na šivih, brez opeklin in nenavadnega potegovanja vrvi. / Stanje kabla: brez strganih delov na eni ali več nitih, brez zvijanja, brez opeklin, brez korozije, oksidacije, deformacij ali zvitosti kabla. / Stanje kovinskih delov brez poškodb, obrabljenosti, deformacij, korozije in oksidiranosti. /Splošno stanje: poiskati vse poškodbe zaradi ultravijoličnih žarkov in drugih klimatskih pogojev. / Funkcioniranje i pravilno zapiranje veznih elementov. / Da se naprava za preprečevanje padcev (na vrtljivi sponki) ni odpela (ne sme se videti rdeča barva). / Pravilno funkcioniranje kabla in naprave za blokiranje kabla in. Posebni pogoji, na primer vlaga, sneg, led, blato, megla, umazanija, barve, olja, lepila, korozija, obrabljenost vrvi ali jermena in pod. lahko pomembno zmanjšajo funkcionalnost naprave za preprečevanje padcev. 2 / v naslednjih primerih: pred uporabo ali med njo / V primeru dvoma / Naprave ne uporabljajte, če je bila v stiku s kemikalijami, topili ali vnetljivimi snovmi, ki bi utegnile vplivati na njeno delovanje. / mora se sistemsko preveriti v primeru dvoma glede njegove korektnosti, v primeru padca. / ter vsakih 12 mesecev. Preverjanje lahko opravi proizvajalec ali pooblaščen oseba, da boste popolnoma gotovi, da je varna za uporabo. **PERIODIČNI PREGLED ZAŠČITNE OPREME:** Pregled obvezno vsakih 12 mesecev. Preverjanje lahko opravi proizvajalec ali pooblaščen oseba, da boste popolnoma gotovi, da je zaščitna oprema varna za uporabo. Le pisani dokument dovoljuje ponovno uporabo zaščitne opreme. Po potrebi popraviti ali zamenjati osebno varovalno opremo. Po potrebi zamenjati zaščitno opremo. Identifikacijski obrazec je treba v skladu z evropskimi normami pred prvo uporabo izdelka zamenjati, nato pa posodobiti in shraniti skupaj z izdelkom ves čas uporabe naprave. Redno je treba preverjati razpoznavnost označb na izdelku. **NAPRAVA ZA PREPREČEVANJE PADCA:** Če je naprava za preprečevanje padca odpeta, se prikaže rdeča barva: (ali če zelena barva izgine v primeru vodila T) : ne uporabljajte naprave za zaščito proti padcu..Kontrolno naprave za preprečevanje padca lahko opravi proizvajalec ali pooblaščen oseba. Po potrebi se mora zamenjati napravo za preprečevanje padca skupaj z vrtljivo zaponko ter vse dele. Sledite navodilom, opisanim v priročniku za uporabnike. **OPOMBA:** Varnost uporabnika je odvisna od stalne učinkovitosti opreme in od pravilnega razumevanju navodil za uporabo. **OPOMBA:** Vsaka statična ali dinamična preobremenitev lahko poškoduje osebno varovalno opremo. **OPOMBA:** Teža uporabnika, vključno z oblačili in opremo, ne sme presegati največje mase, navedene za preprečevanje padca. **OPOMBA:** Ne uporabljajte sistema za zaščito pred padci z višine s samodejno prekinitvijo kot zadrževalno napravo ali podporo za namestitev pri delu ali kot sidrišče. **OPOMBA:** Naprave za preprečevanje padca z višine ne uporabljajte, če je bila v stiku s kemikalijami, topili ali vnetljivimi snovmi, ki bi utegnile vplivati na njeno delovanje. Obvezno jo pregledati in popraviti pred vsako uporabo. **OPOMBA:** Ne uporabljajte opreme za preprečevanje padca z višine če je bila že rabljena za preprečevanje padcev in preden je pregledana in spremenjena, napake na opremi so lahko nevidne s prostim očesom. Nevarno je ustvariti edinstvene sisteme za zaščito pred padci, saj lahko vsaka varnostna funkcija onemogoči neko drugo varnostno funkcijo. Vsaka sprememba ali dodatek ali popravilo PPE so prepovedani brez predhodnega pisnega soglasja proizvajalca, brez dovoljenja za uporabo lastnih postopkov. Ne uporabljajte zunaj svojega področja uporabe, določenega v navodilih. Proizvajalec ne more biti odgovoren za nikakršno neposredno ali posredno nesrečo po spremembi ali uporabi opreme, razen kot je določeno v tem priročniku. Temperatura delovnega okolja : -32°C / +50°C. Nekatere osebne zaščitne opreme so testirane. Ta zaščitna oprema je bila preizkušena s številnimi omejitvami, ki so 40 % do 50 % višje od zahtevanih normativnih omejitev (140/150 kg), glej oznako izdelka. **Hrambo/Ciščenje:** Med prevozom in skladiščenjem: /- Izdelek hranite v embalaži /- Izdelek hranite ločeno od ostrih in abrazivnih predmetov, itd ... / Izdelek hranite zavarovano pred sončno svetlobo, toploto, ognjem, vročimi kovinami, nafto, naftnimi derivati, kemikalijami, kislina, barvili, topili, ostrimi robovi in objekti z majhnim premerom. /Skladiščenje po čiščenju, stran od luči, v suhem in zračnem prostoru. / Očistite z vodo, obrišite s krpico in obesite na zračnem mestu, kjer se bo naprava posušila na naraven način, ločeno od varjenja ali toplotnih virov. To velja tudi za druge dele, ki so se namočili med uporabo. Ne uporabljajte belil, agresivnih čistil, topil, bencina ali barv, ker te snovi lahko vplivajo na delovanje naprave. Vrvi in jermen čistite le z blago milnico. **ET AUTOMAATSE TAGASITÖMBAMISEGA KUKKUMISKAITSEVAHEND (vastav standardile EN 360) PROTECTOR TETRA AN14006F:** KAITSEVAHEND 6 M ABS RIHM LAIUSEGA 25 MM + 1 KÄÄNDELJEGA JA KUKKUMISINDIKAATORIGA ÜHENDUSKLAMBER AM021 **PROTECTOR INOX AN11023F:** AUTOMAATSE TAGASITÖMBAMISEGA KAABLIGA KUKKUMISKAITSEVAHEND + 1 AM020 - 23 M **PROTECTOR INOX AN11023T:** AUTOMAATSE TAGASITÖMBAMISEGA KAABLIGA KUKKUMISKAITSEVAHEND + 1 AM016 - 23 M **PROTECTOR METAL AN115F:** AUTOMAATSE TAGASITÖMBAMISEGA KAABLIGA KUKKUMISKAITSEVAHEND + 1 AM020 - 20 M **PROTECTOR METAL AN115T:** KAITSEVAHEND 20 M TSINGITUD TROSS Ø 4 MM + 1 KÄÄNDELJEGA JA KUKKUMISINDIKAATORIGA ÜHENDUSKLAMBER AM016 **PROTECTOR METAL AN116F:** AUTOMAATSE TAGASITÖMBAMISEGA

KAABLI GA KUKKUMISKAITSEVAHEND + 1 AM020 - 25 M **PROTECTOR METAL AN116T**: KAITSEVAHEND 25 M TSINGITUD TROSS Ø 4 MM + 1 KÄÄNDELJEGA JA KUKKUMISINDIKAATORIGA ÜHENDUSKLAMBER AM016 **PROTECTOR METAL AN11730F**: AUTOMAATSE TAGASITÕMBAMISEGA KAABLI GA KUKKUMISKAITSEVAHEND + 1 AM020 - 30 M **PROTECTOR METAL AN11730T**: AUTOMAATSE TAGASITÕMBAMISEGA KAABLI GA KUKKUMISKAITSEVAHEND + 1 AM016 - 30 M **PROTECTOR ROUND AN12006T**: KAITSEVAHEND 6 M TSINGITUD TROSS + 1 KÄÄNDELJEGA JA KUKKUMISINDIKAATORIGA ÜHENDUSKLAMBER AM016 **PROTECTOR ROUND AN12010T**: KAITSEVAHEND 10 M TSINGITUD TROSS + 1 KÄÄNDELJEGA JA KUKKUMISINDIKAATORIGA ÜHENDUSKLAMBER AM016 **PROTECTOR ROUND AN12015T**: KAITSEVAHEND 15 M TSINGITUD TROSS + 1 KÄÄNDELJEGA JA KUKKUMISINDIKAATORIGA ÜHENDUSKLAMBER AM016 **MEDBLOC AN13006C**: ABS KARTERIGA BLOKEERIMISSEADE MEDBLOC 6 M, POLÜESTERRIHM 25 MM, KUKKUMISINDIKAATORIGA KÄÄNDELG + 1 AM002 **PROTECTOR TETRA AN14006T**: KAITSEVAHEND 6 M ABS RIHM LAIUSEGA 25 MM + 1 KÄÄNDELJEGA JA KUKKUMISINDIKAATORIGA ÜHENDUSKLAMBER AM016 **PROTECTOR TETRA AN14008F**: KAITSEVAHEND 8 M ABS RIHM LAIUSEGA 25 MM + 1 KÄÄNDELJEGA JA KUKKUMISINDIKAATORIGA ÜHENDUSKLAMBER AM021 **PROTECTOR TETRA AN14008T**: AUTOMAATSE TAGASITÕMBAMISEGA RIHMAGA KUKKUMISKAITSEVAHEND + 1 AM016 - 8 M **PROTECTOR TETRA AN15006F**: AUTOMAATSE TAGASITÕMBAMISEGA KAABLI GA KUKKUMISKAITSEVAHEND + 1 AM020 - 6 M **PROTECTOR TETRA AN15006T**: AUTOMAATSE TAGASITÕMBAMISEGA KAABLI GA KUKKUMISKAITSEVAHEND + 1 AM016 - 6 M **PROTECTOR TETRA AN15010F**: AUTOMAATSE TAGASITÕMBAMISEGA KAABLI GA KUKKUMISKAITSEVAHEND + 1 AM020 - 10 M **PROTECTOR TETRA AN15010T**: AUTOMAATSE TAGASITÕMBAMISEGA KAABLI GA KUKKUMISKAITSEVAHEND + 1 AM016 - 10 M **PROTECTOR TETRA AN15015F**: AUTOMAATSE TAGASITÕMBAMISEGA KAABLI GA KUKKUMISKAITSEVAHEND + 1 AM020 - 15 M **PROTECTOR TETRA AN15015T**: AUTOMAATSE TAGASITÕMBAMISEGA KAABLI GA KUKKUMISKAITSEVAHEND + 1 AM016 - 15 M **Kasutusjuhised**: et tööolukorra üldine asetus piirab kukkumisohtu, kukkumiskõrgust ja pendelliikumist võimaliku kukkumise korral. Kukumise korral kaabli või rihma suund muutub ja moodustab nurga serva peal, millelt kukkumine juhtus. Seda nurka mõõdetakse kaabli või rihma kahe osa vahel kummalgi pool serva. Järelikult tuleb uurida tööolusid ja kukkumisohtu konfiguratsiooni, et see nurk ei oleks väiksem kui 90°. Selle pendelliikumise piiramiseks, peavad töötsoon või külgmised liikumised olema piiratud. Need ei tohi ületada 1,50 m kummalgi poolt risttelge serva peal (millelt võidakse kukkuda) ja mis läheb läbi kukkumise peatamise seadme ankrupunkti ⑰. Kui tööolud nõuavad nende piirangute ületamist, siis ei ole individuaalne ankrupunkt enam sobiv vahend. Siis tuleb kasutada C või D klassi ankruseadet vastavalt standardile EN795: 1996 (näiteks: päästeliini). Selle pendelliikumise piiramiseks, peavad töötsoon või külgmised liikumised olema piiratud. Need ei tohi ületada 1,50 m kummalgi poolt risttelge serva peal (millelt võidakse kukkuda) ja mis läheb läbi kukkumise peatamise seadme ankrupunkti ⑰. Kui tööolud nõuavad nende piirangute ületamist, siis ei ole individuaalne ankrupunkt enam sobiv vahend. Siis tuleb kasutada C või D klassi ankruseadet vastavalt standardile EN795: 1996 (näiteks: päästeliini). Edasimüüjal tuleb käesolev juhend (kehtivate eeskirjade kohaselt) tõlkida selle riigi keelde, kus varustust kasutatakse. Kasutaja peab enne isikukaitsevahendi kasutamist käesoleva teabelehe läbi lugema ja sellest aru saama. Standardites kirjeldatud katsemetodid ei kujuta tegelikke kasutustingimusi. Sel juhul on oluline uurida iga tööolukorda eraldi ja et iga kasutaja saaks täieliku väljaõppe erinevates tehnikates, et ta tunneks eri seadmete piiranguid. Seda isikukaitsevahendit on õigus kasutada ainult pädevatel isikutel, kes on läbinud asjakohase väljaõppe või tegutsevad pädeva järelevalvaja vahetus vastutusel. Kasutaja ohutus sõltub isikukaitsevahendi pidevast tõhususest, vastupidavusest ja käesoleva kasutusjuhendi eeskirjade õigesti mõistmisest. Kasutaja on isiklikult vastutav kõikide käesoleva isikukaitsevahendi kasutuste eest, mis ei vasta käesoleva kasutusjuhendi ettekirjutustele, ja käesolevas kasutusjuhendis isikukaitsevahendi kohta sätestatud ohutusmeetmete mitte järgimise korral. Seda isikukaitsevahendit on õigus kasutada ainult inimestel, kes on terved. Teatud tervislikud seisundid võivad kahjustada kasutaja ohutust. Kahtluste korral võtta ühendust arstiga. Järgida rangelt kasutus-, kontrollimis-, hooldus- ja hoidmiseeskirju. See ohutusrihm võib olla ühenduselement või -komponent kukkumisvastastes isikukaitsevahendites (turvasüsteemid, tööasendi positsioonisüsteemid (EN358), kukkumise peatamise süsteemid (EN353-1, EN353-2, EN355, EN360), köite abil ligipääsu süsteemid ja päästesüsteemid). See on ühendatud süsteemi teiste elementidega ühendusklambrite abil (EN362). Käesolev toode on terve kukkumiskaitsevahendi (EN363) lahutamatu osa, mille ülesanne on minimeerida kehavigastuste ohtu kukkumise korral. Kontrollige enne iga kasutuskorda süsteemi iga komponendi kasutussoovitusi. Käesolev kukkumise peatamise seade on käepidet pidi ühendatud ankrupunktiga (EN795). Käesoleva kukkumise peatamise seadme kinnituspunkt (mis asub korpuse tipus) on ühendatud struktuuri ankrupunktiga (EN795) ühendusklambri abil (EN362). Kaabli või rihma ots on ühendatud turvarakmete seljapealse kinnituspunktiga (EN361) ühendusklambri abil (EN362). (Turvarakmete rinnapealset kinnituspunkti kasutatakse üksnes erandkorras). Selleks et ühendusklambreid (EN362) kasutada kukkumise peatamise seadmega, peab ühendusklambritel olema pöörlevat tüüpi pöördfunktsiooniga. Kukumiskaitse turvarakmed (EN361) on ainus keha külge kinnitatav seade, mida on lubatud kasutada kukkumise peatamise süsteemis. Kukumise peatamise seade on varustatud tagasitõmmatava rihma või kaabliga. Kukumise peatamise seadmed võivad olla varustatud erinevate lõpuelementidega (käändtelg EN354), erinevate ühendusklambritega (EN362). Sel juhul järgida kasutusjuhendis nende kohta kirjeldatud eeskirju. Teatud kukkumise peatamise seadmed on varustatud kukkumisindikaatori funktsiooniga, mis on nähtav käändteljel (vt viitkoodide tabel). Teatud kukkumise peatamise seadmetel on eriomadused (vt viitkoodide tabel). - need võivad olla spetsiaalselt projekteeritud intensiivseks kasutuseks - need võivad olla spetsiaalselt projekteeritud kasutamiseks horisontaalasendis Vt spetsiifilised andmed. TOIMIMINE (V.A VIITED AN13006 YY): Kui see kukkumise peatamise seade kinnitatakse kasutaja kohal kõrgemal asuvasse ankrupunkti, võimaldab see teha suuri vertikaalseid liikumisi, suuri horisontaalseid liikumisi horisontaalses või kaldus plaanis. Kasutaja liikumise ajal kerib kaabel või rihm rulli peal kokku ja lahti. Kaabel või rihm on pidevalt pingul tänu tagasitõmbamisvedrule. Kukumise korral käivitub lukustus, mis blokeerib kaabli või rihma lahtikerimise ja peatab alanud kukkumise kohe. Kukumisindikaatori funktsiooniga varustatud kukkumise peatamise seadmete puhul: kukkumise korral ilmub käändtelje peale punane värv või siis rohelisest värvist ei ole enam näha. PAIGALDAMINE JA/VÕI SEADISTUSED: Soovitav on anda igale kasutajale oma turvarakmed. Seda isikukaitsevahendit võib korraga kasutada ainult üks inimene. Kukumise peatamise seadet tuleb kinnitada kasutaja kohal kõrgemal asuvasse ankrupunkti (minimaalne vastupidavus: 12 kN (EN795). Kui ei ole märgitud teisiti, ei tohi kukkumise peatamise seadet kasutada konfiguratsioonis „KASUTAMINE HORISONTAALASENDIS“ (vt määratlus allpool). Jälgida kõikide toimingute ajal, et rihm ei läheks keerdu: kasutaja liigutused ei tohi põhjustada rihma keerumist; ei tohi lasta keerdu rihmal kokku kerida kukkumise peatamise seadme korpuse sees. Kukumise ajal võib tekkida pendelliikumine. Selle pendelliikumise piiramiseks, peavad töötsoon või külgmised liikumised olema piiratud. Need ei tohi ulatuda kaugemale kui 40° nurga all vertikaalteljest läbi kukkumise peatamise seadme ankrupunkti (vt piktogramm). Soovitav on mitte lasta kaablit või rihma lahti järsult, kui kaabel või rihm on lahti keritud. Eelistatav on kaablit või rihma hoida ja juhtida selle sisenemist korpusesse. ⑦ INTENSIIVNE KASUTUS: „Intensiivse kasutuse“ variandi puhul soovitatakse kukkumise peatamise seadmeid on katsetatud ja need on edukalt läbinud nõudlikud vastupidavuse testid (peatükk 5.4 EN360: 2002). Need peavad seega väga pikka aega vastu teatud tööolude piirangutele ja nõudmistele. KASUTAMINE HORISONTAALASENDIS (vastavalt kaartidele CNB 11.060): Kasutamine horisontaalasendis on konfiguratsioon, kus kukkumise peatamise seade kinnitatakse turvarakmete rinna- või seljapealsest kinnituspunktist allpool asuvasse ankrupunkti. Kukumise peatamise seadmed, millel on kujutatud piktogramm nr 11a, on sertifitseeritud kasutamiseks horisontaalasendis servadel raadiusega r>0,5 mm / Tüüp A – kaart CNB 11.060. ⑨, ⑩. Kaabliga varustatud kukkumise peatamise seadmeid tohib kasutada horisontaalasendis ainult tingimusel, et need on varustatud LO031 (LO030150) rihma kujul ohutusrihmaga (EN354), mis on ühendatud kaabli otsa ja turvarakmete kinnituspunkti vahele ühendusklambri (EN362). Kui enne töö alustamist tehtud riskihindamine näitab, et serv on väga lõikav ja / või sellel on defekte, mis võivad kaablit või rihma kahjustada: - tuleb võtta enne töö alustamist asjakohased meetmed, et vältida kukkumist serva pealt, või - paigaldada kukkumisserva peale kaitsevahend või - võtta ühendust tootjaga. Seadme ankrupunkt peab alati asuma töötasapinna kohal üleval või sellega ühel kõrgusel. Sel juhul võib loogijõud vastu struktuuri põhjustada raskeid vigastusi või koguni surma. Selle pendelliikumise piiramiseks, peavad töötsoon või külgmised liikumised olema piiratud. Need ei tohi ületada 1,50 m kummalgi poolt risttelge serva peal (millelt võidakse kukkuda) ja mis läheb läbi kukkumise peatamise seadme ankrupunkti ⑰. Kui tööolud nõuavad nende piirangute ületamist, siis ei ole individuaalne ankrupunkt enam sobiv vahend. Siis tuleb kasutada C või D klassi

ankruseadet vastavalt standardile EN795: 1996 (näiteks: päästeliini). Vajaduse korral tuleb ette näha kaitseümbris. ⑯ Kasutaja jalge alt maani nõutava vaba ruumi kindlaksmääramiseks tuleb arvesse võtta ankruseadme kõrvalekallet. Selleks tuleb järgida kinnituseadme kasutusjuhendis märgitud juhiseid. Kasutamise ajal ei tohi kogu seade puutuda vastu: löikavaid elemente, teravaid servi või väikese läbimõõduga struktuure, õlisid, agressiivseid kemikaale, leeki, tulist metalli, igat tüüpi elektrijuhte ... Vajaduse korral tuleb ette näha kaitseümbris. Ohutuse huvides ja iga kord enne kasutamist kontrollida: et ühendusklaamid (EN362) on kinni ja lukustatud / et süsteemi iga elemendi kohta kirjeldatud kasutuseeskirjadest peetakse kinni / et tööolukorra üldine asetus peirab kukkumisohtu, kukkumiskõrgust ja pendelliikumist võimaliku kukkumise korral. / et vajalik vaba ruum oleks piisav (kasutaja jalge alt maani) ja et ükski takistus ei segaks kukkumise peatamise süsteemi normaalset tööd. Vajalik vaba ruum on peatamisvahemaa H + täiendav ohutuskaugus 1 m. Vahekaugust H mõeldetakse lähtekohast kasutaja jalge alt kuni lõppasendini (kasutaja tasakaal pärast kukkumise peatamist). (vt. tabel): Tuleb ette näha ohutuskaugus maapinnast ja elektriliinidest või elektriohtu kujutavatest tsoonidest **Kasutuspiirangud**: Enne igasuguseid töid, kus kasutatakse isikukaitsevahendit, tuleb koostada päästeplaan, kuidas toimida hädaolukorras, mis võib töö ajal tekkida. Tekstiitoodet või tekstiilist elemente sisaldavad tooted (turvarakmed, vööd, julgustusamortisaatorid jne...): maksimaalne kasutusiga hoidmisel 10 aastat (alates tootmiskuupäevast), 7 aastat alates esimesest kasutuskorrast. Metalltooted ja mehaanilised tooted (automaatse tagasitõmbamisega kukkumiskaitsevahend, lükkandseade, tööd koitel, ankrukinnitused jne...): maksimaalne kasutusiga 20 aastat alates tootmiskuupäevast (hoidmine ja kasutamine kaasa arvatud). Kasutusiga on antud indikatiivselt. Seda võivad tugevalt muuta järgmised tegurid: - ei järgita tootja juhiseid toote transportimiseks, hoidmiseks ja kasutamiseks /-töökeskkond on agressiivne: mereõhk, keemiline keskkond, äärmuslikud temperatuurid, löikavad servad ... /- eriti intensiivne kasutus /- tugevad löögid või pinged /- ei tunta toote varasemat asutust. Hoiatus: need tegurid võivad põhjustada kahjustusi, mis ei ole palja silmaga nähtavad. Hoiatus: teatud äärmuslikud tingimused võivad vähendada toote kasutusiga vaid mõne päevani. Kahtluse korral jätta toode süstemaatiliselt kasutusest kõrvale selleks, et lasta toode: - üle vaadata /- hävitada. Toote kasutusiga ei asenda perioodilist kontrolli (vähemalt kord aastas), mis võimaldab otsustada toote seisukorra üle. IGA-AASTAST ÜLEVAATUST TEOSTAVA ÜLEVAATUSKESKUSE KONTAKTID ON VEEBISÄIDIL WWW.DELTAPLUS.EU. Igasugune isikukaitsevahendi muutmine või täiendamine või parandamine on ilma tootja eelneva loata ja ilma tema töömeetodeid kasutamata keelatud. Mitte kasutada väljaspool käesolevas juhendis määratletud kasutusala. Tootja ei vastuta otseste või kaudsete õnnetuste eest, mis on juhtunud toote muutmise või käesolevas kasutusjuhendist ettenähtust erineval otstarbel kasutamise tagajärjel. Mitte kasutada käesolevat varustust väljaspool selle kasutuspiiranguid. Selleks et tagada toote töökorras seisukord ja seega kasutaja turvalisus, tuleb toodet süstemaatiliselt kontrollida: 1/ kontrollides visuaalselt järgmisi punkte: Rihma või köie seisukord: et ei narmendaks, ei oleks sisselõikeid, nähtavaid kahjustusi õmblustel, põletusi ja ebanormaalseid kokkutõmbamisi. / Kaabli seisukord: et ei ole ühe või mitme kiu/niidi rebendide, volte, põletusi, söövitust ega roostetamist, et kaabli tross ei oleks deformeerunud. / Metallosade seisukord: et ei oleks kulunud, deformeerunud, söövitunud ega roostetanud. /Üldseisukord: otsida võimalikke ultraviolettkiirguse ja muudest ilmastikuoludest tingitud kahjustuse märke / Ühendusklaamide õige töötamine ja lukustamine. / et kukkumisindikaator (mis asub käändelje peal) ei oleks aktiveerunud (ei tohi paista punast värvi). / Kaabi tagasikerimise ja blokeerimise mehhanism töötab õigesti. Eritingimused, nagu niiskus, lumi, jää, pori, mustus, värvid, õlid, liim, söövitused, rihma või köie kulumine jne, võivad kukkumise peatamise seadme tööjõudlust märkimisväärselt vähendada. 2/ järgmistel juhtudel: enne kasutamist ja kasutamise ajal / kahtluse korral / kokkupuute korral kemikaalide, lahustite või kütustega, mis võiksid töömudadi kahjustada. / kui varustus on kannatada saanud varasemas kukkumises. / vähemalt iga kaheteistkümne kuu tagant tootja poolt või tootja volitatud pädeva organisatsiooni poolt. ISIKUKAITSEVAHENDI PERIOODILINE KONTROLLIMINE: Vahendit peab kontrollima vähemalt kord iga kaheteistkümne kuu tagant tootja ise või tema volitatud pädev organisatsioon. See väga tähtis kontrollimine on seotud isikukaitsevahendi hooldamise ja tõhususega ning seega kasutaja turvalisusega. Selleks et isikukaitsevahendit uuesti kasutada, on vaja vahendi uuesti kasutamiseks kirjalikku luba, mis väljastatakse kontrolli tulemusel. Selles dokumendis täpsustatakse, et kasutaja turvalisus on seotud vahendi tõhususe ja vastupidavuse säilimisega. Vajaduse korral tuleb lasta isikukaitsevahend parandada või välja vahetada. Vastavalt Euroopa õigusnormidele tuleb enne toote esmakordset kasutamist täita andmekkaart, mida tuleb seejärel ajakohastada ja hoida koos tootega, samamoodi nagu kasutusjuhendit kasutaja poolt. Toote märgistuse loetavust tuleb regulaarselt kontrollida. KUKKUMISINDIKAATOR: Kui kukkumisindikaator on aktiveerunud, ilmub nähtavale punane värv (või T-kujulise konnektori puhul ei ole rohelist värvi enam näha): sel juhul ei tohi kukkumise peatamise seadet kasutada. Laske kukkumise peatamise seade tootjal või tootja volitatud pädeval organisatsioonis üle kontrollida ja läbi vaadata. Kukkumisindikaatorit sisaldav käändtelg tuleb välja vahetada. Sel juhul järgida kasutusjuhendis nende kohta kirjeldatud eeskirju. HOIATUSED: Kasutaja ohutus sõltub isikukaitsevahendi pidevast tõhususest, vastupidavusest ja käesoleva kasutusjuhendi eeskirjade õigesti mõistmisest. HOIATUSED: Igasugune staatiline või dünaamiline laeng võib isikukaitsevahendit kahjustada. HOIATUSED: Kasutaja kaal koos riietega ja varustusega ei või ületada kukkumiskaitsevahendil märgitud maksimaalset kaalu. HOIATUSED: Automaatse tagasitõmbamisega kukkumiskaitsevahendit ei tohi kasutada turvasüsteemina või tööasendi positsioneerimiseks. HOIATUSED: Kokkupuute korral kemikaalide, lahustite või põlevate ainete, mis võiksid kukkumise peatamise seadme töökorda kahjustada, tuleb seade kasutuselt kõrvaldada. Lasta seade enne igasugust uut kasutamist üle kontrollida ja läbi vaadata. HOIATUSED: Ärge kasutage kukkumise peatamise seadet, mis on läbi teinud suure kukkumise, enne kui see ei ole üle kontrollitud ja läbi vaadatud, sest sellel võib olla kahjustusi, mis ei ole palja silmaga nähtavad. Oma enda kukkumisvastase süsteemi loomine on ohtlik, sest selles võib iga ohutusfunktsioon teist ohutusfunktsiooni segada. Igasugune isikukaitsevahendi muutmine või täiendamine või parandamine on ilma tootja eelneva kirjaliku loata ja ilma tema töömeetodeid kasutamata keelatud. Mitte kasutada väljaspool käesolevas juhendis määratletud kasutusala ega väljaspool kasutuspiiranguid. Tootja ei vastuta otseste või kaudsete õnnetuste eest, mis on juhtunud toote muutmise või käesolevas kasutusjuhendist ettenähtust erineval otstarbel kasutamise tagajärjel. Töökoha temperatuur: -32°C / +50°C. Mõned isikukaitsevahendid on testitud massipiiranguga, mis on 40 % / 50 % võrra suurem standardites nõutud piirangust (massiga 140 kg / 150 kg), vt toote märgistus. **Ladustamine/Puhastus**: Transportimise ja hoidmise ajal: /- hoida toodet selle pakendis /- hoida toodet eemal igasugustest löikavatest, abrasiivsetest jne esemetest... / hoida toodet eemal: päikesekiirgusest, kuumusest, leegist, kuumast metallist, õlidest, naftatoodetest, agressiivsetest kemikaalidest, hapetest, värvainetest, lahustitest, teravatest servadest ja väikese läbimõõduga struktuuridest. /Hoida puhastatult valguse eest kaitstult kuivas ja õhutatud kohas. / Puhastada vee ja seebiga, kuivatada lapiga ja riputada õhutatud kohta, et lasta kuivada loomulikult ja eemal lahtisest leegist või soojusallikast. Sama kehtib elementide kohta, mis on kasutusel käigus niiskeks saanud. Mitte kasutada Javelle'i vett, agressiivseid puhastusvahendeid, lahusteid, bensiooni või värvaineid, aineid, mis võivad seadme töömudadi kahjustada. Puhastada rihma ainult õrna puhastusvahendiga. **LV KRITIENA NOVĒRŠANAS LĪDZEKLIS AR AUTOMĀTISKU ATRITINĀŠANĀS FUNKCIJU (atbiļst EN360) PROTECTOR TETRA AN14006F**: 6 M PROTECTOR ABS, 25 MM GARA SIKSNA + 1 AM021 ŠARNĪRSAVIENOJUMA SAVIENOTĀJS UN KRITIENA INDIKATORS **PROTECTOR INOX AN11023F**: IVELKOŠA TIPA KRITIENA BLOKATORS AR TROSI + 1 AM020 - 23 M **PROTECTOR INOX AN11023T**: IVELKOŠA TIPA KRITIENA BLOKATORS AR TROSI + 1 AM016 - 23 M **PROTECTOR METAL AN115F**: IVELKOŠA TIPA KRITIENA BLOKATORS AR TROSI + 1 AM020 - 20 M **PROTECTOR METAL AN115T**: CINKOTS Ø 4 MM 20 M KABELIS PROTECTOR + 1 AM016 ŠARNĪRSAVIENOJUMA SAVIENOTĀJS UN KRITIENA INDIKATORS **PROTECTOR METAL AN116F**: IVELKOŠA TIPA KRITIENA BLOKATORS AR TROSI + 1 AM020 - 25 M **PROTECTOR METAL AN116T**: CINKOTS Ø 4 MM 25 M KABELIS PROTECTOR + 1 AM016 ŠARNĪRSAVIENOJUMA SAVIENOTĀJS UN KRITIENA INDIKATORS **PROTECTOR METAL AN11730F**: IVELKOŠA TIPA KRITIENA BLOKATORS AR TROSI + 1 AM020 - 30 M **PROTECTOR METAL AN11730T**: IVELKOŠA TIPA KRITIENA BLOKATORS AR TROSI + 1 AM016 - 30 M **PROTECTOR ROUND AN12006T**: CINKOTS KABELA AIZSARGAPRĪKOJUMS 6 M + 1 SAVIENOJUMS AM016 AR ŠARNĪRSAVIENOJUMU UN PLĪSUMA INDIKATORU **PROTECTOR ROUND AN12010T**: CINKOTS KABELA AIZSARGAPRĪKOJUMS 10 M + 1 SAVIENOJUMS AM016 AR ŠARNĪRSAVIENOJUMU UN PLĪSUMA INDIKATORU **PROTECTOR ROUND AN12015T**: CINKOTS KABELA AIZSARGAPRĪKOJUMS 15 M + 1 SAVIENOJUMS AM016 AR ŠARNĪRSAVIENOJUMU UN PLĪSUMA INDIKATORU **MEDBLOC AN13006C**: 6 M MEDBLOC AR ABS IERĪCI, 25 MM POLIESTERA SIKSNA, ŠARNĪRSAVIENOJUMS AR KRITIENA INDIKATORU +1 AM002 **PROTECTOR TETRA AN14006T**: 6 M PROTECTOR ABS, 25 MM GARA SIKSNA + 1 AM016 ŠARNĪRSAVIENOJUMA SAVIENOTĀJS UN KRITIENA INDIKATORS **PROTECTOR TETRA AN14008F**: 8 M PROTECTOR ABS, 25 MM GARA SIKSNA + 1 AM021 ŠARNĪRSAVIENOJUMA SAVIENOTĀJS

UN KRITIENA INDIKATORS **PROTECTOR TETRA AN14008T**: IEVELKOŠA TIPA KRITIENA BLOKATORS AR SIKSNU + 1 AM016 - 8 M **PROTECTOR TETRA AN15006F**: IEVELKOŠA TIPA KRITIENA BLOKATORS AR TROSI + 1 AM020 - 6 M **PROTECTOR TETRA AN15006T**: IEVELKOŠA TIPA KRITIENA BLOKATORS AR TROSI + 1 AM016 - 6 M **PROTECTOR TETRA AN15010F**: IEVELKOŠA TIPA KRITIENA BLOKATORS AR TROSI + 1 AM020 - 10 M **PROTECTOR TETRA AN15010T**: IEVELKOŠA TIPA KRITIENA BLOKATORS AR TROSI + 1 AM016 - 10 M **PROTECTOR TETRA AN15015F**: IEVELKOŠA TIPA KRITIENA BLOKATORS AR TROSI + 1 AM020 - 15 M **PROTECTOR TETRA AN15015T**: IEVELKOŠA TIPA KRITIENA BLOKATORS AR TROSI + 1 AM016 - 15 M

Lietošanas instrukcija: vai darba situācijas vispārējie apstākļi ierobežo kritiena risku, kritiena augstumu un svārstveida kustību kritiena gadījumā, vai darba situācijas vispārējie apstākļi ierobežo kritiena risku, kritiena augstumu un svārstveida kustību kritiena gadījumā. Kritiena gadījumā kabeļa vai siksnas virziens mainās un veido leņķi ar darba virsmas malu, no kuras noticis kritiens. Šis leņķis mērāms starp 2 kabeļa vai siksnas daļām, kuras atrodas uz katru pusi no darba virsmas malas. Līdz ar to jāapsver darba situācija un kritiena riska konfigurācija tā, lai šis leņķis nebūtu mazāks par 90°. Lai novērstu šo svārstveida kustību, darba zonai un sānu pārvietošanās iespējām jābūt ierobežotām. Tām nevajadzētu pārsniegt 1,50 m no vienas un no otras puses, rēķinot attālumu no ass, kas perpendikulāra darba virsmas malai, no kuras iespējams kritiens. Šī ass iet caur kritiena apturēšanas līdzekļa pieāķēšanās punktu (17). Ja darba situācijas dēļ nepieciešams pārsniegt šīs robežas, individuālais pieāķēšanās punkts vairs nav piemērots līdzeklis. Tādā gadījumā jāizmanto C vai D klases pieāķēšanās līdzeklis, kas atbilst standartam EN795:1996 (piemērs: dzīvības līnija). Lai novērstu šo svārstveida kustību, darba zonai un sānu pārvietošanās iespējām jābūt ierobežotām. Tām nevajadzētu pārsniegt 1,50 m no vienas un no otras puses, rēķinot attālumu no ass, kas perpendikulāra darba virsmas malai, no kuras iespējams kritiens. Šī ass iet caur kritiena apturēšanas līdzekļa pieāķēšanās punktu (17). Ja darba situācijas dēļ nepieciešams pārsniegt šīs robežas, individuālais pieāķēšanās punkts vairs nav piemērots līdzeklis. Tādā gadījumā jāizmanto C vai D klases pieāķēšanās līdzeklis, kas atbilst standartam EN795:1996 (piemērs: dzīvības līnija). Šīs instrukcijas tulkojumu tās valsts valodā, kurā aprīkojums tiek lietots, nodrošina tā izplatītājs atbilstoši spēkā esošajai likumdošanai. Nepieciešams, lai individuālās aizsardzības līdzekļa lietotājs izlasītu un saprastu šo instrukciju pirms aprīkojuma izmantošanas. Standartos aprakstītās izmēģinājumu metodes neatspoguļo reālos aprīkojuma izmantošanas apstākļus. Ir svarīgi izpētīt katru konkrētu darba situāciju, kā arī lai katrs aprīkojuma lietotājs būtu apguvis dažādu tehniku izmantošanu un būtu informēts par dažādu līdzekļu izmantošanas ierobežojumiem. Šo individuālās aizsardzības līdzekli drīkst lietot kompetentas personas, kuras ir saņēmušas atbilstošu apmācību, kā arī personas, kuras darbojas augstākstāvošu kompetentu personu tiešā atbildībā. Aprīkojuma lietotāja drošība ir atkarīga no individuālās aizsardzības līdzekļa nemainīgas efektivitātes, no tā pretestības un atbilstošas šajā lietošanas instrukcijā sniegto norādījumu izpratnes. Aprīkojuma lietotājs ir personīgi atbildīgs par jebkuru šī individuālās aizsardzības līdzekļa izmantošanu, kura nav saskaņā ar šajā instrukcijā sniegtajām norādēm, kā arī par instrukcijā sniegto drošības pasākumu, kas attiecas uz individuālās aizsardzības līdzekli, neievērošanu. Šo individuālo aizsardzības līdzekli drīkst lietot labā veselības stāvoklī esošas personas. Daži medicīniskie faktori var ietekmēt lietotāja drošību. Šaubu gadījumā konsultējieties ar ārstu. Rūpīgi ievērojiet lietošanas, pārbaudes, tehniskās apkopes un uzglabāšanas noteikumus. Šī drošības stiprinājumu sistēma var kalpot kā savienojošais elements vai komponents individuālās aizsardzības sistēmās pret kritieniem (aizāķēšanās sistēmas, pozicionēšanas drošības stiprinājumu sistēmas darba vietā (EN358), kritiena apturēšanas sistēmas (EN353-1, EN353-2, EN355, EN360), trošveida piekļuves sistēmas un glābšanas sistēmas). Drošības stiprinājumu sistēma tiek savienota ar citiem sistēmas elementiem ar savienojošo elementu palīdzību (EN362). Šis elements nav atdalāms no vispārējās kritienu novēršanas sistēmas (EN363), kuras funkcija ir mazināt miesas bojājumu risku kritienu laikā. Pirms katras aprīkojuma izmantošanas reizes pārlasiet katra sistēmas komponenta lietošanas instrukcijā sniegtos ieteikumus. Šī kritiena apturēšanas līdzekļa rokturis ir savienots ar pieāķēšanās punktu (EN795). Šī kritiena apturēšanas fiksēšanās punkts (atrodas apvalka virsotnē) ir saistīts ar drošības struktūras pieāķēšanās punktu (EN795) ar savienojošo elementu (EN362) palīdzību. Kabeļa vai siksnas gals ir savienots ar kritiena aizturēšanas ierīžu (EN361) aizmugurējo aizāķēšanās punktu ar savienojošo elementu (EN362) palīdzību. (Kritiena aizturēšanas ierīžu priekšējais aizāķēšanās punkts tiek izmantots tikai izņēmuma gadījumos.) Lai savienojos elementus (EN362) varētu izmantot kopā ar kritiena apturēšanas līdzekli, tiem jābūt šarnīrsavienojuma skrūvējuma funkcijai. Kritiena aizturēšanas ierīžu (EN361) ir vienīgais ķermeņa satveršanas līdzeklis, kuru atļauts izmantot kritiena apturēšanas sistēmā. Kritiena apturēšanas līdzeklis ir aprīkots vai nu ar siksnu, vai noņemamu drošības stiprinājumu sistēmu. Kritienu apturēšanas līdzekli var būt aprīkoti ar dažādiem savienojošiem elementiem (EN362) un dažādiem noslēdzošajiem elementiem (šarnīrsavienojums EN354). Šādos gadījumos ievērojiet norādījumus, kas sniegti aprīkojumam pievienotajā lietošanas instrukcijā. Dažiem kritiena apturēšanas līdzekļiem piemīt uz šarnīrsavienojuma redzama kritiena indikatora funkcija (skatīt atsauci tabulu). Dažiem kritiena apturēšanas līdzekļiem piemīt īpašas raksturojošas pazīmes (skatīt atsauci tabulu). - tie var būt speciāli paredzēti intensīvai lietošanai; - tie var būt speciāli paredzēti izmantošanai horizontālā pozīcijā. Skatīt specifisko informāciju. OPERĀCIJAS (IZNEMOT AN13006 YY) : Tiklīdz šis kritiena apturēšanas līdzeklis ir pievienots pieāķēšanās punktam, kas atrodas virs aprīkojuma lietotāja, tas ļauj veikt plašu pārvietošanu vertikālā un horizontālā stāvoklī pa horizontālām vai slīpām darba virsmām. Lietotāja pārvietošanās fāzu laikā kabeļi vai siksnas saritinās vai atritinās ap rotējošu mehānismu. Kabeļi vai siksnas pastāvīgi atrodas nostieptā, nospriegotā stāvoklī, pateicoties atritināšanās/saritināšanās atsperei. Kritiena gadījumā slēdzis bloķē kabeļa vai siksnas atritināšanos un acumirkli aptur un amortizē kritienu. Kritiena bloķēšanas ierīcēm, kas aprīkotas ar kritiena indikatora funkcijām: kritiena gadījumā uz šarnīrsavienojuma parādās sarkanā krāsa vai zaļā krāsa vairs nav redzama. UZSTĀDĪŠANA UN/VAI NOREGULĒŠANA: Ieteicams izsniegt kritiena aizturēšanas ierīžu katram lietotājam. Šo individuālās aizsardzības līdzekli vienlaicīgi drīkst lietot tikai viena persona. Kritiena apturēšanas līdzeklis jāpieāķē pie pieāķēšanās punkta, kas atrodas virs šī līdzekļa lietotāja (minimālā pretestība: 12 kN (EN795)). Ja nav sniegtas pretējas norādes, kritiena apturēšanas līdzekli nedrīkst izmantot konfigurācijā "IZMANTOŠANA HORIZONTĀLĀ STĀVOKLĪ" (skatīt definīciju zemāk). Visu šo operāciju veikšanas laikā jāraugās, lai siksnas nesagrieztos: lietotāja kustībām nebūtu jāizraisa siksnu savērpšanās; nepieļaut savērpšanās siksnas ieritināšanos kritiena apturēšanas līdzekļa apvalka iekšpusē. Kritiena laikā var rasties svārstveida kustība. Lai to ierobežotu, darba zonai vai sānu pārvietošanās iespējām jābūt ierobežotām. Tās nedrīkst pārsniegt 40° leņķi, sākot no vertikālās ass, kas iet caur kritiena apturēšanas līdzekļa pieāķēšanās punktu (skatīt piktogrammu). Nav ieteicams strauji atļaut kabeļi vai siksnu, kad tā ir atritināta. Vēlams ar roku vadīt kabeļa vai siksnas saritināšanos atpakaļ apvalkā. ⑦ INTENSĪVA LIETOŠANA: Kritiena apturēšanas līdzekli, kuriem piešķirta opcija "intensīva lietošana", ir tikuši pakļauti augstu prasību izturības testiem un tos izturējuši (nodaļa 5.4 EN360:2002). Tātad tiem piemīt ilglaicīga pretestība dažām īpaši sarežģītām darba situācijām. IZMANTOŠANA HORIZONTĀLĀ STĀVOKLĪ (atsaucoties uz aprakstiem CNB 11.060): Izmantošana horizontālā stāvoklī ir konfigurācija, kurā kritiena apturēšanas līdzeklis ir pieāķēts pie pieāķēšanās punkta, kas atrodas zem priekšējā vai aizmugurējā kritienu aizturēšanas ierīžu pieāķēšanās punkta. Kritiena apturēšanas līdzekli, uz kuriem ir 11.a piktogramma, ir sertificēti izmantošanai horizontālā stāvoklī, stiprinot pie dzegām, kuru rādiuss $r > 0,5\text{mm}$ / A veids - apraksts CNB 11.060. ⑨, ⑮. Kritiena apturēšanas līdzekli ar kabeļi var tikt izmantoti horizontālā stāvoklī tikai tad, ja tie ir aprīkoti ar LO031 (LO030150) veida siksnveida drošības stiprinājumu sistēmu (EN354). Šī sistēmapievienojuma starp kabeļa vienu galu un starp ierīžu pieāķēšanās punktu ar savienojošo elementu (EN362) palīdzību. Ja risku izvērtēšana pirms darbu uzsākšanas liecina, ka atbalsta virsmas mala ir pārāk asa un/vai uz tās ir traipi, kas var sabojāt kabeļi vai siksnu: - pirms darbu uzsākšanas jāparedz atbilstoši drošības pasākumi, lai izvairītos no kritieniem no darba virsmas malas vai - pie malas, kur iespējams kritiens, jāierīko papildus aizsardzības līdzekļus, vai - jāsazinās ar ražotāju. Līdzekļa pieāķēšanās punktam vienmēr jāatrodas vai nu virs darba virsmas, vai arī vienā līmenī ar to. Šajā gadījumā trieciena spēks pret darba virsmu var radīt nopietnus ievainojumus un pat izraisīt nāvi. Lai novērstu šo svārstveida kustību, darba zonai un sānu pārvietošanās iespējām jābūt ierobežotām. Tām nevajadzētu pārsniegt 1,50 m no vienas un no otras puses, rēķinot attālumu no ass, kas perpendikulāra darba virsmas malai, no kuras iespējams kritiens. Šī ass iet caur kritiena apturēšanas līdzekļa pieāķēšanās punktu (17). Ja darba situācijas dēļ nepieciešams pārsniegt šīs robežas, individuālais pieāķēšanās punkts vairs nav piemērots līdzeklis. Tādā gadījumā jāizmanto C vai D klases pieāķēšanās līdzeklis, kas atbilst standartam EN795:1996 (piemērs: dzīvības līnija). Šādā gadījumā var būt nepieciešams nodrošināt drošības polsterējumu. ⑩ Pieāķēšanās līdzekļa novirzi jāņem vērā, lai noteiktu nepieciešamo attālumu līdz zemei. Šajā nolūkā jāievēro specifiskie norādījumi, kuri sniegti pieāķēšanās līdzekļa lietošanas instrukcijā. Izmantošanas laikā līdzekļu kopums nedrīkst nonākt kontaktā ar: griezīgiem priekšmetiem, asām dzegām un maza diametra objektiem, eļļām, agresīviem ķīmiskiem produktiem, liesmu, karstu metālu, visu veidu elektrības vadītājiem... Šādā gadījumā var būt

nepieciešams nodrošināt drošības polsterējumu. Drošības apsvērumu dēļ pirms katras aprīkojuma izmantošanas reizes jāpārlicinās: vai savienojams elementi (EN362) ir noslēgti un bloķēti / vai ir ievēroti attiecībā uz katru sistēmas elementu sniegta lietošanas norādījumi / vai darba situācijas vispārējie apstākļi ierobežo kritiena risku, kritiena augstumu un svārstveida kustību kritiena gadījumā. / vai brīvā gaisa telpa (attālums zem aprīkojuma lietotāja kājām līdz zemei) ir pietiekama un vai nav šķēršļu, kuri varētu traucēt kritiena apturēšanas sistēmas normālai funkcionēšanai. Brīvā gaisa telpa ir apstāšanās distance $H + 1$ m papildus drošībai. Distanci H mēra no aprīkojuma lietotāja pēdām sākumpozīcijā līdz tā pēdām beigu pozīcijā (kad pēc kritiena beigām ir atgūts līdzsvars un ir notikusi pilnīga apstāšanās). (skatīt tabulu): Paredzēt drošības distanci attiecībā pret zemi un elektroinīnijām vai zonām ar elektriskisku. **Lietošanas termiņi:** Pirms katras operācijas, kas paredz kāda individuālās aizsardzības līdzekļa izmantošanu, jāizstrādā iespējama glābšanas plāns, lai spētu operatīvi rīkoties ikvienā ārkārtas gadījumā, ja rastos tāda nepieciešamība. No auduma izgatavoti elementi vai elementi, kuri satur auduma elementus (iejūgs, jostas, triecienu enerģijas absorbētāji utt.): maksimālais kalpošanas ilgums ir 10 gadi uzglabāšanā (skaitot no ražošanas datuma), 7 gadi, skaitot no pirmās lietošanas reizes. Metāla elementi un mehāniski elementi (kritiena apturēšanas līdzeklis ar automātisku atritināšanas funkciju, slidošie elementi, līdzekļi darbam uz virvēm, pieaķēšanās elementi utt.): maksimālais kalpošanas ilgums ir 20 gadi, skaitot no ražošanas datuma (ieskaitot uzglabāšanu un lietošanu). Norādītais aprīkojuma kalpošanas ilgums ir aptuvenš. To var ievērojami ietekmēt šādi faktori: - transportēšanas, uzglabāšanas un lietošanas instrukciju neievērošana /- "agresīva" darba vide, apstākļi: darbs jūrā, darbs ar ķīmiskiem produktiem, galējas temperatūras, asas dzegas... /- Īpaši intensīva lietošana /- ievērojams trieciens vai spiediens /- zināšanu trūkums par aprīkojuma iepriekšējiem lietošanas apstākļiem. Uzmanību: šie faktori var izraisīt ar neapbruņotu aci neredzamus bojājumus. Uzmanību: daži ekstrēmi apstākļi var saīsināt aprīkojuma kalpošanas laiku līdz dažām dienām. Šaubu gadījumā aprīkojums jāizklāj visā tā garumā un tas jāpakļauj: - pārbaudei vai /- iznīcināšanai. Noteiktais aprīkojuma kalpošanas ilgums neaizstāj periodiskas pārbaudes (minimāli 1 reizi gadā), kas ļauj spriest par aprīkojuma stāvokli. LAI UZZINĀTU, KUR ATRODAS TUVĀKĀS APRĪKOJUMA IKGĀDEJAS PARBAUDES CENTRS, APMEKLEJIET WWW.DELTAPLUS.EU. Jebkāda individuālās aizsardzības līdzekļa pārveidošana, tā pievienošana vai labošana nedrīkst tikt veikta bez iepriekšējas saskaņošanas ar ražotāju. Minētās manipulācijas jāveic ražotāja atļautā operatīvā veidā. Neizmantojot ārpus tam paredzētās izmantošanas jomas, kas noteikta lietošanas instrukcijā. Ražotājs nav atbildīgs par tiešu vai netiešu nelaimes gadījumu, kas noticis pēc aprīkojuma modifikācijas vai pēc citādas tā izmantošanas, nekā noteikts instrukcijā. Neizmantojot šo aprīkojumu, pārsniedzot tā lietošanas ierobežojumus. Lai pārlicinātos par aprīkojuma funkcionēšanas stāvokli un līdz ar to garantētu tā lietotāja drošību, aprīkojums sistemātiski jāpārbauda: 1/ vizuāli apskatot šādus punktus: Siksnas vai virves stāvokli: vai tās nav spurainas, vai uz tām nav iegriezuma pazīmju, redzamu šuvju bojājumu, apdegumu, vai nav vērojama neparasta to saraušanās. / Kabeļa stāvokli: vai nav pārrāvuma pazīmju uz vienas vai vairākām stieplēm (pavedieniem), vai nav ielocījumu, apdegumu, korozijas vai oksidēšanās pazīmju, vai nav vērojama kabeļa stieplu deformēšanās. / Metāla detaļu stāvokli: vai nav vērojamas nodiluma, deformēšanās, korozijas vai oksidēšanās pazīmes. /Vīspārējais stāvoklis: meklēt jebkurus bojājumus, kurus radījis ultravioletais starojums vai citi klimatiskie apstākļi. / Savienojamo elementu pareiza funkcionēšana un bloķēšana. / vai kritiena indikatora funkcija (atrodas uz šarnīrsavienojuma) nav ieslēgta (sarkanā krāsa nedrīkst parādīties); / Pareiza kabeļa noņemšana un bloķēšanas iespēju funkcionēšana. Īpaši apstākļi, piemēram, mitrums, sniegš, apledojums, dubļi, netīrumi, krāsa, eļļa, līme, korozija, siksnas vai virves nolietotāšanās utt., var ievērojami samazināt kritiena apturēšanas līdzekļa funkcionēšanas efektivitāti. 2/ šādos gadījumos: pirms lietošanas un tās laikā; / šaubu gadījumā; / gadījumā, ja noticis kontakts ar ķīmiskiem produktiem, šķīdinātājiem vai degvielām, kuri var ietekmēt līdzekļa funkcionēšanu; / ja aprīkojums ticis pakļauts spiedienam iepriekš notikušā kritiena laikā; / ražotājam vai ražotāja pilnvarotai, kompetentai organizācijai vismaz reizi divpadsmit mēnešos. **INDIVIDUĀLĀS AIZSARDZĪBAS LĪDZEKĻA PERIODISKA PĀRBAUDE.** Ražotājam vai ražotāja pilnvarotai, kompetentai organizācijai vismaz reizi divpadsmit mēnešos jāveic pārbaude. Šī pārbaude ir ļoti svarīga un ir saistīta ar individuālās aizsardzības līdzekļa efektivitāti un tālād ar tā lietotāja drošību. Lai individuālās aizsardzības līdzekli drīkstētu izmantot atkārtoti, šīs pārbaudes laikā nepieciešams iegūt rakstisku dokumentu, kas atļauj šo līdzekļu atkārtotu izmantošanu. Šis dokuments precizēs to, ka lietotāja drošība ir saistīta ar aprīkojuma efektivitātes un pretestības uzturēšanu. Nodot remontam vai aizvienot individuālās aizsardzības līdzekli, ja nepieciešams. Saskaņā ar Eiropas likumdošanas prasībām lietotājam jāaizpilda produkta identifikācijas karte pirms produkta pirmās lietošanas reizes, ierakstī tajā regulāri jāatjauno un karte jāuzglabā kopā ar lietošanas instrukciju. Periodiski jāpārbauda uz produkta esošā marķējuma salasāmība. **KRITIENA INDIKATORS:** Ja ieslēdzas kritiena indikators, parādās sarkanā krāsa (vai pazūd zaļā krāsa T konektora gadījumā): kritiena bloķēšanas ierīci nelietot. Kritiena bloķēšanas ierīce jāpārbauda ražotājam vai tā pilnvarotai kompetentai iestādei. Kritiena indikatora šarnīrsavienojumu jānomaina. Šādos gadījumos ievērojiet norādījumus, kas sniegti aprīkojumam pievienotajā lietošanas instrukcijā. **JSPEJIMAL:** Lietotāja drošība atkarīga no individuālās aizsardzības līdzekļa nemainīgas efektivitātes, no tā pretestības un atbilstošas šajā lietošanas instrukcijā sniegto norādījumu izpratnes. **JSPEJIMAL:** Jebkura statiska vai dinamiska pārslodze var sabojāt individuālās aizsardzības līdzekli. **JSPEJIMAL:** Lietotāja svārs, ieskaitot viņa apģērbu un aprīkojumu, nedrīkst pārsniegt uz kritiena novēršanas līdzekļa norādīto maksimālo svaru. **JSPEJIMAL:** Neizmantojot kritiena apturēšanas līdzekli ar automātisku atritināšanas funkciju kā pieaķēšanās sistēmu vai kā darba drošības līdzekli. **JSPEJIMAL:** Ja aprīkojums bijis kontaktā ar ķīmiskiem produktiem, šķīdinātājiem vai degvielām, kuri varētu ietekmēt tā funkcionēšanu, kritiena apturēšanas līdzekli nedrīkst izmantot. Tas jāpārbauda un jāapseko pirms atkārtotas lietošanas. **JSPEJIMAL:** Neizmantojot kritiena apturēšanas līdzekli pēc tam, kad tas izturējies ievērojamu kritienu. Pirms atkārtotas lietošanas šis līdzeklis jāpārbauda un jāapseko, jo tam var būt ar neapbruņotu aci neredzami bojājumi. Bīstami ir izveidot savu personīgo kritiena aizsardzības sistēmu, jo katra drošības funkcija var traucēt citu drošības funkciju. Jebkāda individuālās aizsardzības līdzekļa modifikācija, tā pievienošana vai labošana nedrīkst tikt veikta bez iepriekšējas saskaņošanas ar ražotāju. Minētās manipulācijas jāveic ražotāja atļautajā operatīvajā veidā. Neizmantojot ārpus lietošanas instrukcijā noteiktās izmantošanas jomas, kā arī nepārsniegt aprīkojuma izmantošanas ierobežojumus. Ražotājs nav atbildīgs par tiešu vai netiešu nelaimes gadījumu, kas noticis pēc aprīkojuma modifikācijas vai pēc citādas tā izmantošanas, nekā noteikts instrukcijā. Darba vides temperatūra: -32°C / +50°C. Daži individuālie aizsarglīdzekļi ir testēti ar masas spiedienu, kas par 40 % / 50 % lielāks par standarta prasībām (140 kg / 150 kg), skatīt produkta marķējumu. **Glābšanas/Tīrīšanas:** Transportēšanas un uzglabāšanas laikā: / - uzglabāt aprīkojumu tā oriģinālajā iepakojumā; / - nepieļaut aprīkojuma kontaktu ar jebkuru griezīgu, abrazīvu utt.; / sargāt aprīkojumu no saules stariem, karstuma, liesmām, karsta metāla, eļļām, naftas produktiem, agresīviem ķīmiskiem produktiem, skābēm, krāsvielām, šķīdinātājiem, asām dzegām un no maza diametra struktūrām. /Pēc tīrīšanas uzglabāt tumšā, sausā un vēdinātā vietā. / Tīrīt ar ūdeni un ziepēm, noslaucīt ar auduma lupatu un izkārt labi vēdināmā telpā, lai ļautu izžūt dabiski, ievērojot attālumu no jebkura tieša uguns vai karstuma avota. Šīs norādes attiecas arī uz elementiem, kuri to lietošanas laikā ir samirkuši. Neizmantojot hlorūdeņi, agresīvus traipu tīrītājus, šķīdinātājus, benzīnu vai krāsvielas. Šīs vielas var ietekmēt apturēšanas līdzekļa tehniskos rādītājus. Siksnu tīrīt vienīgi ar maigas iedarbības traipu tīrītāju. **LT AUTOMATINIS KRITIMO SULAİKYM BLOKAS (pagal EN360) PROTECTOR TETRA AN14006F:** POTECTOR 6M ABS, 25 MM PLOČIO DIRŽAS + 1 JUNGTTIS AM021 SU SUKTUKU IR KRITIMO INDIKATORIUMI. **PROTECTOR INOX AN11023F:** APSAUGOS SU AUTOMATINIU GRĮŽTAMUOJU TROSU + 1 AM016 - 23 M **PROTECTOR METAL AN115F:** APSAUGOS SU AUTOMATINIU GRĮŽTAMUOJU TROSU + 1 AM020 - 20 M **PROTECTOR METAL AN115T:** PROTECTOR 20 M CINKUOTAS KABELIS Ø 4 MM + 1 JUNGTTIS AM016 SU SUKTUKU IR KRITIMO INDIKATORIUMI **PROTECTOR METAL AN116F:** APSAUGOS SU AUTOMATINIU GRĮŽTAMUOJU TROSU + 1 AM020 - 25 M **PROTECTOR METAL AN116T:** PROTECTOR 25 M CINKUOTAS KABELIS Ø 4 MM + 1 JUNGTTIS AM016 SU SUKTUKU IR KRITIMO INDIKATORIUMI. **PROTECTOR METAL AN11730F:** APSAUGOS SU AUTOMATINIU GRĮŽTAMUOJU TROSU + 1 AM020 - 30 M **PROTECTOR METAL AN11730T:** APSAUGOS SU AUTOMATINIU GRĮŽTAMUOJU TROSU + 1 AM016 - 30 M **PROTECTOR ROUND AN12006T:** CINKUOTO KABELIO 6 M APSAUGA + 1 JUNGTTIS AM016 SU KARABINU SU SUKTUKU IR KRITIMO STABDYMO BLOKU. **PROTECTOR ROUND AN12010T:** CINKUOTO KABELIO 10 M APSAUGA + 1 JUNGTTIS AM016 SU KARABINU SU SUKTUKU IR KRITIMO STABDYMO BLOKU. **PROTECTOR ROUND AN12015T:** CINKUOTO KABELIO 15 M APSAUGA + 1 JUNGTTIS AM016 SU KARABINU SU SUKTUKU IR KRITIMO STABDYMO BLOKU. **MEDBLOC AN13006C:** MEDBLOC 6M SU ABS GAUBTU, POLIESTERIO DIRŽAS 25MM, SUKTUKAS SU KRITIMO INDIKATORIUMI + 1 AM002 **PROTECTOR TETRA AN14006T:** POTECTOR 6M ABS, 25 MM PLOČIO DIRŽAS + 1 JUNGTTIS AM016 SU SUKTUKU IR KRITIMO INDIKATORIUMI. **PROTECTOR TETRA AN14008F:**

POTECTOR 8M ABS, 25 MM PLOČIO DIRŽAS + 1 JUNGTIS AM021 SU SUKTUKU IR KRITIMO INDIKATORIUMI. **PROTECTOR TETRA AN14008T**: APSAUGOS SU AUTOMATINE GRĮŽTAMAJA SPYRUOKLE + 1 AM016 - 8 M **PROTECTOR TETRA AN15006F**: APSAUGOS SU AUTOMATINIŲ GRĮŽTAMUOJŲ TROŠU + 1 AM020 - 6 M **PROTECTOR TETRA AN15006T**: APSAUGOS SU AUTOMATINIŲ GRĮŽTAMUOJŲ TROŠU + 1 AM016 - 6 M **PROTECTOR TETRA AN15010F**: APSAUGOS SU AUTOMATINIŲ GRĮŽTAMUOJŲ TROŠU + 1 AM020 - 10 M **PROTECTOR TETRA AN15010T**: APSAUGOS SU AUTOMATINIŲ GRĮŽTAMUOJŲ TROŠU + 1 AM016 - 10 M **PROTECTOR TETRA AN15015F**: APSAUGOS SU AUTOMATINIŲ GRĮŽTAMUOJŲ TROŠU + 1 AM020 - 15 M **PROTECTOR TETRA AN15015T**: APSAUGOS SU AUTOMATINIŲ GRĮŽTAMUOJŲ TROŠU + 1 AM016 - 15 M **Naudojimo instrukcija**: Kad bendras darbo sąlygų išplanavimas riboja kritimo riziką, kritimo aukštį bei švytuoklės efekto riziką kritimo atveju. Kad bendras darbo sąlygų išplanavimas riboja kritimo riziką, kritimo aukštį bei švytuoklės efekto riziką kritimo atveju. Kritimo atveju kabelio arba diržo kryptis keičiasi ir formuoja kampą ant krašto, nuo kurio įvyksta kritimas. Šis kampas yra matuojamas tarp dviejų kabelio arba diržo galų, esančių vienoje ir kitoje krašto pusėje. Būtina išnagrinėti darbo situaciją ir kritimo rizikos konfigūraciją tam, kad šis kampas nebūtų mažesnis nei 90°. Siekiant išvengti švytuoklės efekto, darbo vieta arba judėjimai įšonus turi būti apriboti. Jie neturi viršyti 1,50 m atstumo nuo vienos ir kitos stačios ašies pusės prie krašto (nuo kurio gali įvykti kritimas) ir kertant kritimo sulaikymo įrenginio tvirtinimo vietą (17). Jei darbo sąlygos reikalauja viršyti šias ribas, asmeninė tvirtinimo pozicija nebenaudojama. Naudoti C arba D klasės tvirtinimo įrenginį, laikantis normos EN795:1996 (pvz. Saugos virvė). Siekiant išvengti švytuoklės efekto, darbo vieta arba judėjimai įšonus turi būti apriboti. Jie neturi viršyti 1,50 m atstumo nuo vienos ir kitos stačios ašies pusės prie krašto (nuo kurio gali įvykti kritimas) ir kertant kritimo sulaikymo įrenginio tvirtinimo vietą (17). Jei darbo sąlygos reikalauja viršyti šias ribas, asmeninė tvirtinimo pozicija nebenaudojama. Naudoti C arba D klasės tvirtinimo įrenginį, laikantis normos EN795:1996 (pvz. Saugos virvė). Pardavėjas privalo parengti šios naudojimo instrukcijos vertimą (pagal galiojantį reglamentą) šalies, kurioje ši įranga bus naudojama, oficialia kalba. Prieš naudojant AAP naudojimas privalo įdėmiai perskaityti šią instrukciją. Kad užtikrintumėte savo saugumą, griežtai laikykitės naudojimo, patikros, priežiūros ir laikymo instrukcijų. Šia AAP gali naudotis tik kompetentingi, atitinkamai apmokyti asmenys bei asmenys, prižiūrimi už juos atsakingo kompetentingo žmogaus. Naudotojo saugumas priklauso nuo pastovaus AAP efektyvumo, atsparumo ir puikaus šios naudojimo instrukcijos nurodymų supratimo. Naudotojas yra asmeniškai atsakingas už neatitinkantį šios instrukcijos nuostatų AAP naudojimą bei instrukcijoje išvardytų saugumo priemonių nesilaikymą. Šios asmeninės apsaugos priemonės (AAP) skirtos naudoti sveikiems žmonėms, kai kurios medicininės sąlygos gali įtakoti naudotojo saugumą. Jei kyla abejonių, kreipkitės į gydytoją. Griežtai laikykitės instrukcijos, kontrolės, priežiūros ir sandėliavimo nurodymų. Lynas gali būti asmeninės apsaugos nuo kritimo sistemos elementas arba jos jungiamoji dalis (tvirtinimo, darbo padėties fiksavimo (EN358), kritimo sulaikymo (EN353-1, EN353-2, EN355, EN360), prieinamumo prie virvės ir saugumo sistemos). Jis jungiamas jungtimis (EN362) prie kitų sistemos elementų. Šis produktas yra neatskiriama bendros kritimo sulaikymo sistemos dalis (EN 363) ir jo funkcija yra minimizuoti kūno sužalojimų riziką kritimų metu. Prieš naudojimą yra būtina susipažinti su visų sistemos sudedamųjų komponentų naudojimo instrukcijomis. Šis kritimo sulaikymo įrenginys yra jungiamas prie ankerio (EN795). Kritimo sulaikymo įrenginio tvirtinimo pozicija (karterio viršuje) yra jungtimi (EN362) jungiama prie ankerinės struktūros (EN795). Kabelio ar juostos galas yra jungtimi (EN362) jungiamas prie nugaroje esančio kūno saugos diržo (EN361) tvirtinimo pozicijos. (Krūtinės srityje esanti kūno saugos diržo tvirtinimo pozicija naudojama tik išskirtiniais atvejais.) Jungtys (EN362) gali būti naudojamos kartu su kritimo sulaikymo įranga tik tuo atveju, jei yra aprūpintos šarnyrinės jungties tipo sukimosi funkcija. Kūno saugos diržai (EN361) yra vienintelis kūno palaikymo įrankis, kurį leidžiama naudoti kritimo sulaikymo sistemoje. Kritimo sulaikymo įrenginys yra aprūpintas nuimamu diržu arba kabeliu. Kritimo sulaikymo įranga gali būti aprūpinta skirtingais galiniais komponentais (šarnyrinė jungtimi (EN354)) bei jungtimis (EN362). Tokiais atvejais yra būtina laikytis naudojimo instrukcijoje aprašytų atitinkamų nurodymų. Tam tikri kritimo sulaikymo įrenginiai yra aprūpinti kritimo indikatoriumi funkcija, matoma ant šarnyrinės jungties. (Žr. nuorodų lentelę.) Tam tikri kritimo sulaikymo įrenginiai turi specialias charakteristikas (žr. nuorodų lentelę). - gali būti skirti intensyviai naudojimui; - gali būti skirti naudoti horizontaliai. Žr. specifikacijas. VEIKMAS (IŠSKYRUS NUORODAS AN13006 YY): Prijungtas prie ankerio, esančio virš naudotojo, šis kritimo sulaikymo įrenginys suteikia galimybę judėti dideliais atstumais vertikaliai bei horizontaliai horizontalioje arba nuožulnioje plokštumoje. Naudotojo judėjimo metu kabelis arba diržas susisuka arba atsuka su būgno pagalba. Spyruoklės pagalba kabelis arba diržas yra pastoviai laikomas įtemptas. Kritimo atveju užraktas blokuoja kabelio ar diržo atsukimą ir staigiai stabdo kritimą. Kritimo sustabdymo įrenginiais su kritimo indikatoriumi funkcija: kritimo metu ant sujungimo atsiranda raudona spalva, arba nebesimato žalios spalvos. INSTALIACIJA IR/ARBA REGULIAVIMAS: Rekomenduojama aprūpinti kūno saugos diržais kiekvieną naudotoją. Ši AAP gali būti vienu metu naudojama tik vieno naudotojo. Kritimo sulaikymo įrenginys turi būti jungiamas prie ankerio, esančio virš naudotojo (minimalus atsparumas: 12 kN (EN795)). Jei nenurodyta priešingai, kritimo sulaikymo įrenginys neturi būti naudojamas konfigūracijoje "HORIZONTALUS NAUDOJIMAS" (žr. apibrėžimą žemiau). Visų operacijų metu stebėkite, kad juosta nesusipintų: naudotojo judesiai neturi sukelti juostos sukimosi; nepalikti susipynusios juostos susisukti kritimo sulaikymo įrenginio karterio viduje. Kritimo atveju gali būti sukeltas švytuoklės efektas. Siekiant išvengti švytuoklės efekto, darbo zona arba judėjimai įšonus turi būti apriboti. Jie neturi viršyti 40° kampo nuo vertikalios ašies, einančios pro kritimo sulaikymo įrenginio ankerį (žr. Piktogramą). Rekomenduojama staigiai nepaleisti kabelio ar diržo, kuomet jie yra susukti. Pageidautina prižiūrėti jo sudėjamą karterį. ⑦ INTENSIVYVUS NAUDOJIMAS: Kritimo sulaikymo įrenginiais, pažymėtiems "intensyvus naudojimas", buvo atlikti padidinto sunkumo bandymai (5.4 dalis EN360 :2002). Jie labai ilgą laiką gali likti atsparūs tam tikrų darbo situacijų apkrovoms. HORIZONTALUS NAUDOJIMAS (pagal formas CNB 11.060 : Horizontalus naudojimas yra tokia konfigūracija, kurioje kritimo sulaikymo įrenginys yra jungiamas prie ankerio, esančio žemiau krūtinės ar nugaros kūno saugos diržo tvirtinimo vietos. Kritimo sulaikymo įrenginiai, pažymėti piktograma Nr. 11a, yra sertifikuoti ir gali būti naudojami horizontaliai ant kampinių paviršių r>0,5mm spinduliu / A tipas – forma CNB 11.060. ⑨, ⑮. Kritimo sulaikymo įrenginiai su kabeliu gali būti naudojami horizontaliai tik tuo atveju, jei yra aprūpinti diržo lynu (EN354) LO031 (LO030150) tipo, jungtimi (EN362) jungiančiu kabelio galą su kūno saugos diržo tvirtinimo pozicija. Jei iki darbo pradžios atliktas rizikos įvertinimas parodo, kad kraštas yra labai nesaugus ir/arba turi nelygumų, galinčių pakenkti kabeliui arba diržui: - turi būti imtasi atitinkamų priemonių iki darbo pradžios, siekiant išvengti kritimo nuo krašto; - įrengti apsaugines priemones ant kritimo krašto arba - susisiekti su gamintoju. Įrenginys visuomet turi būti tvirtinamas aukščiau darbo vietos arba jos lygyje. Tokiu atveju atsitrenkimo į struktūrą smūgis gali sukelti rimtų sužalojimų arba netgi baigtis mirtimi. Siekiant išvengti švytuoklės efekto, darbo vieta arba judėjimai įšonus turi būti apriboti. Jie neturi viršyti 1,50 m atstumo nuo vienos ir kitos stačios ašies pusės prie krašto (nuo kurio gali įvykti kritimas) ir kertant kritimo sulaikymo įrenginio tvirtinimo vietą (17). Jei darbo sąlygos reikalauja viršyti šias ribas, asmeninė tvirtinimo pozicija nebenaudojama. Naudoti C arba D klasės tvirtinimo įrenginį, laikantis normos EN795:1996 (pvz. Saugos virvė). Pasirūpinti saugos elastiniu diržu. ⑯ Tvirtinamo įrenginio nukrypimas turi būti įvertintas, kad būtų apskaičiuotas būtinas saugus aukštis. Turi būti atsižvelgta į tvirtinamo įrenginio naudojimo instrukcijos specialias nuorodas. Naudojimo metu įrenginiai neturi liestis su: aštriais elementais, aštriais kampais/briaunomis ir mažo diametro struktūromis, aliejais, stipriais cheminiais produktais, ugnimi, karštu metalu, visų tipų elektriniais laidais. Pasirūpinti saugos elastiniu diržu. Saugumo sumetimais prieš kiekvieną naudojimą būtina patikrinti: Kad jungtys (EN362) yra užsegtos ir užblokuotos / Kad yra laikomasi visų sistemos elementų naudojimo instrukcijos nuorodų / Kad bendras darbo sąlygų išplanavimas riboja kritimo riziką, kritimo aukštį bei švytuoklės efekto riziką kritimo atveju. / Kad yra užtikrintas saugus aukštis (laisvo oro erdvė po naudotojo pėdomis) ir kad jokios kliūtys nesutrukdyt normalaus kritimo sulaikymo sistemos veikimo. Saugus aukštis yra kritimo sulaikymo atstumas H + papildomas 1 m saugumo atstumas. Atstumas H yra matuojamas nuo pradinės iki galutinės pėdų pozicijos (naudotojo pusiausvyra po kritimo sulaikymo). (žr. lentelę): Laikytis saugaus atstumo nuo žemės ir nuo elektros laidų arba nuo zonų, kuriose yra nutrenkimo elektra pavojus. **Naudojimo apribojimai**: Prieš kiekvieną operaciją, kurioje yra naudojama AAP, būtina turėti gelbėjimo planą, siekiant tinkamai pasiruošti bet kokiems nenumatytiems įvykiams. Tekstilės gaminiai arba sudėtyje turintys tekstilės elementų (kūno saugos diržai, juosmens diržai, energijos sugėrikliai ir kt.): maksimalus galiojimo laikas sandėliuojant – 10 metų (nuo pagaminimo datos), 7 metai – nuo pirmo panaudojimo. Metaliniai ir mechaniniai gaminiai (automatiniai kritimo sulaikymo įrenginiai, darbai ant virvių, tvirtinimai ir kt.): maksimalus galiojimo laikas nuo pagaminimo datos – 20 metų (įskaičiuojant sandėliavimą ir naudojimą). Galiojimo laikas yra informacinio pobūdžio. Jis gali keistis priklausomai nuo šių veiksnių: - Gamintojo instrukcijų nesilaikymas, transportuojant, sandėliuojant ir naudojant gaminį. /- Nepalanki darbo aplinka: jūrinis klimatas, chemija, kritinės temperatūros, aštrūs kampai... /- Ypatingai intensyvus naudojimas /- Didelės apkrovos ar smūgiai /- Gaminio praeities nežinojimas. Dėmesio: šie veiksniai gali

sukelti akiai nematoma pažeidimus. Dėmesio: tam tikros ekstremalios sąlygos gali sutrumpinti galiojimą laiką keliomis dienomis. Abejonių atveju būtina reguliariai išimti gaminį iš naudojimo ir atlikti: - jo patikrinimą /- jo naikinimą. Galiojimo laikas neatleidžia nuo būtino periodinio patikrinimo (mažiausiai kartą/metus), suteikiančio galimybę spręsti apie gaminio būklę. KAD SUSIPAZINTUMETE SU METINIO PATIKRINIMO CENTRU, ZR. WWW.DELTAPLUS.EU Bet koks AAP pakeitimas, prijungimas arba taisymas negali būti atliktas be išankstinio gamintojo sutikimo ir be jo darbo metodų panaudojimo. Draudžiama naudoti už naudojimo zonos ribų, nustatytų instrukcijoje. Gamintojas nėra atsakingas už bet kokį nelaimingą atsitikimą, tiesiogiai ar netiesiogiai susijusį dėl šioje instrukcijoje nenumatytų modifikacijų ar naudojimo. Nenaudoti šios įrangos už leistinų ribų. Siekiant užtikrinti saugų gaminio veikimą ir naudotojo saugumą, būtina reguliariai atlikti produkto patikrinimus: 1/ vizualiai tikrinant šiuos įrenginius ir jų dalis: Diržo ar virvės būklė: nėra pluošto irimo požymių, plyšių, matomų siūlių pažeidimų, nudegusių vietų, neįprasto susiaurėjimo. / Kabelio būklė: nėra vieno ar daugiau nutrukusių siūlių, susilenkimų, nudegusių vietų, korozijos ar oksidacijos, deformacijų ar susuktų vietų. / Metalinių dalių būklė: nėra nusidėvėjimo, deformacijų, korozijos ir oksidacijos požymių. /Bendra būklė: stebėkite bet kokius pažeidimus, kilusius dėl ultra-violetinio spinduliuojimo bei kitų klimatinių sąlygų. / Tinkamas karabinių veikimas ir užsiblokavimas. / Kad kritimo indikatorius (esantis ant šarnyrinės jungties) nesuveikė (nepasirodė raudona spalva). / Tinkamas kabelio blokavimo bei nuėmimo funkcijos veikimas. Ypatingos sąlygos: drėgmė, sniegas, ledas, purvas, nešvarumai, dažai, aliejai, klijai, korozija, susidėvėję diržas ar virvė, kt. gali ženkliai įtakoti kritimo sulaikymo sistemos veikimą. 2/ šiais atvejais: iki ir naudojimo metu / abejonių atveju / sąlyčio su cheminiais tirpikliais ar kuru, kurie galėtų paveikti veikimą, atveju / jei buvo patirtos apkrovos anksčiau vykusio kritimo metu. / mažiausiai kartą per dvyliką mėnesių gamintojo ar gamintojo įgaliotos kompetentingos organizacijos pastangomis. PERIODINIS AAP PATIKRINIMAS: Patikrinimas turi būti atliktas mažiausiai kartą per dvyliką mėnesių gamintojo ar gamintojo įgaliotos kompetentingos organizacijos pastangomis. Šis labai svarbus patikrinimas yra susijęs su AAP efektyvumu ir, atitinkamai, su naudotojo saugumu. Patikrinimo pasėkoje yra išduodamas raštinis leidimas tęsti AAP naudojimą. Šiame dokumente pabrėžiama, kad naudotojo saugumas priklauso nuo AAP efektyvumo bei įrangos atsparumo. Jei reikia, būtina pakeisti arba pataisyti AAP. Pagal Europos reglamentą, identifikacinė kortelė turi būti užpildyta prieš pirmąjį gaminio naudojimą, po to atnaujinama ir laikoma kartu su gaminiu bei jo naudojimo instrukcija. Gaminio žymėjimo įskaitomumas turi būti periodiškai tikrinamas. KRITIMO INDIKATORIUS: Kai kritimo indikatorius aktyvinamas, atsiranda raudona spalva (arba dingsta žalia spalva – T jungties atveju): nenaudokite kritimo sustabdymo įrenginio. Kritimo sustabdymo įrenginį turi apžiūrėti ir patikrinti gamintojas arba jo įgaliota kompetentinga įstaiga. Kritimo indikatorius sujungimą reikia pakeisti. Tokiais atvejais yra būtina laikytis naudojimo instrukcijoje aprašytų atitinkamų nurodymų. Brūdinājumi: Naudotojo saugumas priklauso nuo nuolatinio AAP efektyvumo, atsparumo et gero šios naudojimo instrukcijos nuorodų supratimo. Brūdinājumi: Bet kokia papildoma statiška arba dinamiška apkrova gali sukelti AAP pažeidimus. Brūdinājumi: Naudotojo svoris kartu su rūbais ir įranga negali viršyti ant kritimo sulaikymo įrenginio nurodyto maksimalaus svorio. Brūdinājumi: Draudžiama naudoti automatinį kritimo sulaikymo įrenginį kaip tvirtinimo ar darbo padėties nustatymo priemonę. Brūdinājumi: Sąlyčio su cheminiais produktais, tirpikliais ar kuru, kurie gali paveikti veikimą, atveju, būtina išimti kritimo sulaikymo įrenginį iš naudojimo. Būtina jį patikrinti ir išbandyti prieš pakartotiną jo naudojimą. Brūdinājumi: Jei kritimo sulaikymo įrenginys jau buvo panaudotas stipraus kritimo metu, draudžiama jį naudoti, neatlikus jo patikrinimo: jis gali turėti akimi nematomų pažeidimų. Pavojinga suferuoti nuosavą kritimo stabdymo sistemą, nes kiekviena saugos funkcija gali trukdyti kitais saugos funkcijai. Bet koks AAP pakeitimas, prijungimas arba taisymas negali būti atliktas be išankstinio raštinio gamintojo sutikimo ir be jo darbo metodų panaudojimo. Draudžiama naudoti ne pagal paskirtį bei peržengiant instrukcijoje nustatytas leistinas ribas. Gamintojas nėra atsakingas už bet kokį nelaimingą atsitikimą, tiesiogiai ar netiesiogiai susijusį dėl šioje instrukcijoje nenumatytų modifikacijų ar naudojimo. Darbo aplinkos temperatūra : -32°C / +50°C. Kai kurios asmeninės apsaugos priemonės (AAP) buvo išbandytos su 40% - 50% didesne mase nei reikalauja standartai (iki 140 - 150 kg svorio). Žiūrėkite gaminio ženklinius. **Laikymo/Valymo:** Transportuojant ir sandėliuojant būtina: /- laikyti gaminį supakuotą /- laikyti gaminį toliau nuo bet kokių aštrių, šurkščių daiktų... / laikyti gaminį toliau nuo: saulės spindulių, karščio, ugnies, karšto metalo, aliejų, naftos produktų, stiprių chemijos produktų, rūgšties, dažiklių, tirpiklių, aštrių kampų ir silpno diametro struktūrų. /Nuvalius laikyti nuo šviesos apsaugotoje, sausoje ir gerai vėdinamoje vietoje. / Valyti muilu ir vandeniui, nušluostyti su šluoste ir pakabinti gerai vėdinamoje patalpoje, kad džiūtų natūraliai bei tinkamu atstumu nuo ugnies ar karščio šaltinio. Ta pati tvarka taikoma sudėkusiems elementams jų naudojimo metu. Draudžiama naudoti balinimo priemones, stiprius ploviklius, tirpiklius, esencijas arba dažiklius: šios priemonės gali paveikti kritimo įrenginio efektyvumą. Diržą valyti tik su švelniu plovikliu. **SV FALLSKYDD MED AUTOMATISKT SÄKERHETSBLÖCK (i överensstämelse med) PROTECTOR TETRA AN14006F:** SKYDD 6 M ABS REMFÖRLÄNGARE 25 MM + 1 KOPPLING AM021 MED SVIVEL OCH FALLINDIKATOR **PROTECTOR INOX AN11023F:** SJÄLVÄTERSTÄLLANDE FALLSKYDD MED KABEL + 1 AM020 - 23 M **PROTECTOR INOX AN11023T:** SJÄLVÄTERSTÄLLANDE FALLSKYDD MED KABEL + 1 AM020 - 20 M **PROTECTOR METAL AN115T:** SKYDD 20 M GALVINISERAD KABEL Ø 4 MM + 1 KOPPLING AM016 MED SVIVEL OCH FALLINDIKATOR **PROTECTOR METAL AN116F:** SJÄLVÄTERSTÄLLANDE FALLSKYDD MED KABEL + 1 AM020 - 25 M **PROTECTOR METAL AN116T:** SKYDD 25 M GALVINISERAD KABEL Ø 4 MM + 1 KOPPLING AM016 MED SVIVEL OCH FALLINDIKATOR **PROTECTOR METAL AN11730F:** SJÄLVÄTERSTÄLLANDE FALLSKYDD MED KABEL + 1 AM020 - 30 M **PROTECTOR METAL AN11730T:** SJÄLVÄTERSTÄLLANDE FALLSKYDD MED KABEL + 1 AM016 - 30 M **PROTECTOR ROUND AN12006T:** SKYDD 6 M GALVINISERAD KABEL + 1 KOPPLING AM016 MED SVIVEL OCH FALLINDIKATOR **PROTECTOR ROUND AN12010T:** SKYDD 10 M GALVINISERAD KABEL + 1 KOPPLING AM016 MED SVIVEL OCH FALLINDIKATOR **PROTECTOR ROUND AN12015T:** SKYDD 15 M GALVINISERAD KABEL + 1 KOPPLING AM016 MED SVIVEL OCH FALLINDIKATOR **MEDBLOC AN13006C:** MEDBLOC 6 M MED ABS-SKYDD, REM I POLYESTER 25 MM, SVIVEL OCH FALLINDIKATOR + 1 AM002 **PROTECTOR TETRA AN14006T:** SKYDD 6 M ABS REMFÖRLÄNGARE 25 MM + 1 KOPPLING AM016 MED SVIVEL OCH FALLINDIKATOR **PROTECTOR TETRA AN14008F:** SKYDD 8 M ABS REMFÖRLÄNGARE 25 MM + 1 KOPPLING AM021 MED SVIVEL OCH FALLINDIKATOR **PROTECTOR TETRA AN14008T:** SJÄLVÄTERSTÄLLANDE FALLSKYDD MED LINA + 1 AM016 - 8 M **PROTECTOR TETRA AN15006F:** SJÄLVÄTERSTÄLLANDE FALLSKYDD MED KABEL + 1 AM020 - 6 M **PROTECTOR TETRA AN15006T:** SJÄLVÄTERSTÄLLANDE FALLSKYDD MED KABEL + 1 AM016 - 6 M **PROTECTOR TETRA AN15010F:** SJÄLVÄTERSTÄLLANDE FALLSKYDD MED KABEL + 1 AM020 - 10 M **PROTECTOR TETRA AN15010T:** SJÄLVÄTERSTÄLLANDE FALLSKYDD MED KABEL + 1 AM016 - 10 M **PROTECTOR TETRA AN15015F:** SJÄLVÄTERSTÄLLANDE FALLSKYDD MED KABEL + 1 AM020 - 15 M **PROTECTOR TETRA AN15015T:** SJÄLVÄTERSTÄLLANDE FALLSKYDD MED KABEL + 1 AM016 - 15 M **Användning:** att den allmänna dispositionen för arbetssituationen begränsar fallrisk, fallhöjd och pendelrörelsen i händelse av fall. att den allmänna dispositionen för arbetssituationen begränsar fallrisk, fallhöjd och pendelrörelsen i händelse av fall. I händelse av fall ändras ställningen eller remmens riktning och skapar en vinkel på kanten från vilken fallet har skett. Denna vinkel mäts mellan ställningen eller remmens båda delar på varje sida kanten. Därför ska arbetssituationen och konfigurationen för fallrisk studeras så att denna vinkel inte är mindre än 90°. För att begränsa denna pendelrörelse, ska arbetsområdet eller sidorörelserna begränsas. De ska inte överstiga 1,50 m på vardera sidan om axeln vinkelrätt mot kanten (från vilken fall kan ske) och som passerar genom fallstoppansordningens förankringspunkt (17). Om arbetssituationen kräver att överskrida dessa gränser är inte längre den enskilda förankringspunkten en lämplig anordning. Använd en förankringspunkt klass C eller D i enlighet med standard EN795:1996 (t. ex. : en livlina). För att begränsa denna pendelrörelse, ska arbetsområdet eller sidorörelserna begränsas. De ska inte överstiga 1,50 m på vardera sidan om axeln vinkelrätt mot kanten (från vilken fall kan ske) och som passerar genom fallstoppansordningens förankringspunkt (17). Om arbetssituationen kräver att överskrida dessa gränser är inte längre den enskilda förankringspunkten en lämplig anordning. Använd en förankringspunkt klass C eller D i enlighet med standard EN795:1996 (t. ex. : en livlina). Återförsäljaren måste låta denna broschyr översättas (enligt gällande bestämmelser) till språket för det land där utrustningen används. Användaren måste läsa och förstå denna broschyr före användning av utrustningen. De testmetoder som beskrivs i standarderna representerar inte verkliga användningsförhållanden. Det är viktigt att analysera varje arbetssituation och att varje användare är riktigt utbildad i de olika teknikerna för att känna till gränserna för de olika enheterna. Denna personliga skyddsutrustning bör endast användas av utbildade och behöriga personer eller under uppsikt av en utbildad och behörig person. Användarens säkerhet beror på utrustningens kontinuerliga effektivitet och hållbarhet, samt användarens förståelse av

instruktionerna i denna broschyr. Denna personliga skyddsutrustning bör endast användas av utbildade och behöriga personer eller under uppsikt av en utbildad och behörig person. Användarens säkerhet beror på utrustningens kontinuerliga effektivitet och hållbarhet, samt användarens förståelse av instruktionerna i denna broschyr. Denna personliga skyddsutrustning skall endast användas av personer i god hälsa; vissa hälso- eller sjukdomstillstånd kan påverka säkerheten hos användaren, i tveksamma fall kontakta en läkare. Följ noggrant instruktionerna för användning, kontroll, underhåll och förvaring. Denna lina kan vara en enhet eller en kopplingskomponent i en personlig fallskyddsutrustning (kvarhållningssystem, arbetspositionering (EN358), fallstoppsystem (EN353-1, EN353-2, EN355, EN360), färingssystem och räddningssystem). Den är kopplad till de andra komponenterna i systemet med hjälp av kopplingsenheter (EN362). Denna produkt är en oskiljaktig del av ett fallskyddssystem (EN363) vars funktion är att minimera risken för skador vid fall. Före användning, se användningsrekommendationer för varje komponent i systemet. Denna fallstoppsanordning kopplas med dess handtag till förankringspunkten (EN795). Fästpunkten (högst upp av höljet) för denna fallstoppsanordning är kopplad till förankringspunkten (EN795) i byggnadsstrukturen med hjälp av en kopplingsenhet (EN362). Linans eller remmens ände kopplas till selens fästpunkt på ryggen (EN361) med hjälp av en kopplingsenhet (EN362). (Selens fästpunkt vid sternum används endast i undantagsfall). För att användas till fallstoppsanordningen ska kopplingsenheterna (EN362) ha en vridfunktion av typ lekare. En fallskyddssele (EN361) är den enda fallskyddsanordningen för kroppen som det är tillåtet att använda i ett fallstoppsystem. Fallstoppsanordningen är utrustad med en rem eller en utdragsbar kopplingslina. Fallstoppsanordningar kan vara utrustade med olika ändenheterna (lekare EN354), olika kopplingsenheter (EN362). I dessa fall, följ instruktionerna i användningsbroschyren till varje komponent. Vissa fallstoppsanordningar är utrustade med en fallindikator på lekaren (se referenstabell). Vissa fallstoppsanordningar har speciella egenskaper (se referenstabell). - De kan vara avsedda för intensiv användning - De kan vara avsedda för en horisontell användning. Se särskilda uppgifter. FUNKTION (MED UNDANTAG FÖR REFERENSERNA AN13006 YY): När denna fallstoppsanordning fästs vid förankringspunkten som är placerad ovanför användaren, möjliggör denna anordning stora vertikala förflyttningar, stora horisontella förflyttningar på horisontellt eller lutande plan. Under användarens förflyttningsfaserullas ställinan eller remmen in och ut över en trumma. Ställinan eller remmen hålls ständigt uppsträckt med hjälp av returfjäder. I händelse av fall blockeras remmens eller ställinans utveckling tack vare ett låsningsystem och stoppar därmed det påbörjade fallet. För fallskydd utrustade med en fallvarningsfunktion: vid ett fall visas en röd färg på lekaren, och då syns inte den gröna färgen längre. FASTSÄTTNING OCH/ELLER JUSTERINGAR: Det rekommenderas att tilldela en sele för varje användare. Denna personliga skyddsutrustning kan endast användas av en person åt gången. Fallstoppsanordningen måste fästas vid en förankringspunkt placerad ovanför användaren (minimal motståndskraft: 12 kN (EN795)). Om inte annat anges får inte fallstoppsanordningen användas i en konfiguration "HORISONTELL ANVÄNDNING" (se definition nedan). Under alla operationer se till att inte vrida remmen: Användarens rörelser får inte orsaka en vridning av remmen; Aldrig låta en vriden rem gå tillbaka i fallstoppsanordningens hölje. En pendelrörelse kan uppstå vid ett fall. För att begränsa denna pendelrörelse ska arbetsområdet och laterala förflyttningar begränsas. Det får inte överstiga en vinkel på 40° från den vertikala axeln som går genom förankringspunkten till fallstoppsanordningen (se piktogram). Det rekommenderas att inte plötligt släppa ställinan eller remmen när denne är utdragen. Det är bättre att följa dess retur i höljet. ⑦ INTENSIV ANVÄNDNING: Fallstoppsanordningar som avses för "intensiv användning" har genomfört och klarat krävande hållbarhetstester (kap. 5.4 EN360 :2002). De klarar länge krävande arbetsförhållanden. HORISONTELL ANVÄNDNING (enligt blad CNB 11.060) : Horisontell användning är konfigurationen i vilken fallstoppsanordningen fästs till en förankringspunkt placerad nedanför selens fästpunkt på ryggen eller sternum. Fallstoppsanordningar med piktogrammet 11a är godkända för en horisontell användning på kanter med en radie på $r > 0,5\text{mm}$ / Typ A - blad CNB 11.060. ⑨, ⑮. Fallstoppsanordningar med ställina får endast användas horisontellt om de är utrustade med en lina (EN354) av rem av typ LO031 (LO030150) klopplad mellan ställinans ände och selens fästpunkt med hjälp av en kopplingsenhet (EN362). Om utvärdering som genomförts före arbetet visar att kanterna är mycket vassa och/eller presenterar grader som kan skada ställinan eller remmen: - åtgärder måste tas före arbetet för att förbygga fall från kanten eller, - installera ett skydd på kanten eller, - kontakta tillverkaren. Anordningens förankringspunkt ska alltid vara ovanför eller på samma nivå som arbetsytan. Slag mot en struktur kan orsaka allvarliga skador och även leda till döden. För att begränsa denna pendelrörelse, ska arbetsområdet eller sidorörelserna begränsas. De ska inte överstiga 1,50 m på vardera sidan om axeln vinkelrätt mot kanten (från vilken fall kan ske) och som passerar genom fallstoppsanordningens förankringspunkt ⑰. Om arbetssituationen kräver att överskrida dessa gränser är inte längre den enskilda förankringspunkten en lämplig anordning. Använd en förankringspunkt klass C eller D i enlighet med standard EN795:1996 (t. ex. : en livlina). Eventuellt skaffa ett skydd. ⑱ Förankringsanordningens avvikelser ska beaktas för att fastställa den nödvändiga fri höjd. För detta ändamål ska den information som anges i användningsinstruktionerna beaktas. Under användningen, ska anordningen inte komma i kontakt med: vassa föremål, vassa kanter och strukturer med små diameter, oljor, starka kemikalier, lågor, varma metaller, alla typer av elektriska ledare... Eventuellt skaffa ett skydd. Av säkerhetsskäl och före varje användning, kontrollera: att kopplingsenheterna (EN362) är stängda och låsta / att användningsinstruktionerna som anges för varje systemkomponent, följs noga / att den allmänna dispositionen för arbetssituationen begränsar fallrisk, fallhöjd och pendelrörelsen i händelse av fall. / att fri höjd är tillräckligt (friutrymme under användarens fötter) och att inga föremål kan hindra fallstoppsystemets normala funktion. Fri höjd är avståndet för stopp H + ett extra säkerhetsavstånd på 1 m. Avståndet H räknas från den ursprungliga positionen under fötterna till den slutliga positionen (användarens balans efter det stoppade fallet). (se tabell): Se till att behålla ett säkert avstånd från marken och elledningar samt områden där det finns elrisker. **Begränsningar:** Före arbeten som kräver användningen av en personlig skyddsutrustning, är det viktigt att ha en räddningsplan i händelse av nödsituationer som kan uppstå under operationerna. Produkter i tyg eller med komponenter i tyg (sele, bälte, falldämpare etc...) : max livslängd 10 år i förvaring (från tillverkningsdatumet), 7 år från och med den första användningen. Produkter av metall och mekaniska produkter (fallstoppsanordning med automastisk säkerhetsblock, glidklämma, förankringar etc...) : max. livslängd 20 år från tillverkningsåret (förvaring eller användning). Livslängden anges som en indikation och kan variera beroende på: - Underlåtenhet att följa tillverkarens instruktioner om transport, förvaring och användning /- "Aggressiva" arbetsmiljöer: havsområden, kemiska miljöer, extrema temperaturer, skarpa kanter... /- Särskilt intensiv användning /- Rejåla stötar eller påfrestningar /- Brist på information om produktens tidigare användning. Varning: Dessa faktorer kan orsaka skador som är osynliga för blöta ögat. Varning: Vissa extrema förhållanden kan minska livslängden till endast några dagar. vid tveksamhet, ta produkten ur bruk och genomföra: - en kontroll /- en förstärkelse. Livslängden ersätter inte en regelbunden kontroll (minst årlig) som ger möjlighet att bedöma utrustningens skick. FÖR ATT HITTA DITT LOKALA KONTROLLSTÄLLE FÖR DEN ÅRLIGA BESIKTNINGEN, GÅ TILL WWW.DELTAPLUS.EU. Ingen modifiering, borttagning, tillägg eller reparation på den personliga skyddsutrustningen ska utföras utan samråd med tillverkaren. Får inte användas utanför dess användningsområde, som anges i användningsinstruktionerna. Tillverkaren kan inte hållas ansvarig för någon direkt eller indirekt olycka som följd av en användning som inte anges i denna broschyr eller en ändring på utrustningen. Använd inte utrustningen utanför dess begränsningar. För att säkerställa dess funktionsduglighet och därmed säkerheten för användaren, måste produkten kontrolleras systematiskt: 1/ genom att visuellt inspektera följande punkter: remmen eller repets skick: inga skadade trådar, början på bristning, inga synliga skador vid sömmar, ingen brännskada och ingen ovanlig krympning. / Ställinans skick: ingen påbörjad bristning eller skador på en eller flera trådar, ingen vikning, ingen brännskada, korrosion, oxidering eller formändringar av linans slagning. / skick för de metalliska delarna: ingen slitage, formförändring, korrosion eller oxidering. /Allmän skick: leta efter eventuella försämringar orsakade av solljus eller andra klimatförhållanden / Korrekt funktion och låsning av kopplingsenheterna. / Att fallindikatorn (på lekaren) inte är aktiverad (den röda färgen ska inte synas). / Korrekt funktion av ställinans blockering och indragning. Särskilda förhållanden som fukt, snö, is, lera, smuts, färg, olja, lim, korrosion, slitage av rem eller rep, etc. kan kraftigt minska fallstoppsanordningens funktion och prestanda. 2/ I följande fall: före och under användningen / om en tvekan förekommer / Vid kontakt med kemikalier, lösningsmedel eller bränsle som kan påverka funktionen. / om den har utsatts för ett fall. / minst var tolfte månad av tillverkaren eller ett behörigt organ valt av tillverkaren. REGELBUNDEN KONTROLL av den personliga skyddsutrustningen: Utrustningen måste kontrolleras minst var tolfte månad av tillverkaren eller ett behörigt organ, valt av tillverkaren. Denna mycket viktiga kontroll säkerställer utrustningens prestanda och därmed användarens säkerhet. Ett skriftligt dokument som tillåter att utrustningen användas igen måste mottas före en återanvändning av utrustningen. Detta dokument nämner tydligt att användarens säkerhet är sammankopplad med utrustningens prestanda och

hållbarhet. Ordna reparation eller utbyte av skyddsutrustningen om det behövs. I enlighet med europeisk lagstiftning, skall identifieringsbladlet före den första användningen av produkten och uppdateras och förvaras med produkten och användningsinstruktionerna av användaren. Märkningens läsbarhet ska kontrolleras regelbundet. FALLINDIKATOR : När fallvarningen aktiveras och när den röda färgen visas (eller den gröna färgen försvinner gällande kopplingen T): använd inte fallskyddet. Låt tillverkaren eller en behörig tekniker undersöka anordningen. Lekaren med fallvarningen ska bytas ut. I dessa fall, följ instruktionerna i användningsbroschyren till varje komponent. WARNING: Användarens säkerhet beror på utrustningens kontinuerliga effektivitet och hållbarhet, samt användarens förståelse av instruktionerna i denna broschyr. WARNING: All statisk eller dynamisk överbelastning kan skada den personliga skyddsutrustningen. WARNING: Användarens vikt, inklusive kläderna och utrustningen får inte överstiga den maximala vikten angiven på fallskyddet. WARNING: Fallstoppsanordningen med automatisk säkerhetsblock får inte användas som kvarhållningssystem eller stödordning. WARNING: Vid kontakt med kemikalier, lösningsmedel eller bränslen som kan påverka funktionen måste anordningen tas ur bruk. Den måste kontrolleras och besiktas före en ny användning. WARNING: Ett fallstoppsanordning som har varit med i ett fall får inte användas innan den har blivit kontrollerad för den kan ha skador som är osynliga för blotta ögat. Det är farligt att skapa ditt egna personliga fallskyddssystem då varje säkerhetsfunktion kan störa en annan säkerhetsfunktion. Ingen modifiering eller tillägg eller reparation får göras på den personliga skyddsutrustning utan tillverkarens skriftliga godkännande. Använd inte utrustningen utanför dess användningsområde som är angivet i användningsinstruktionerna, eller utanför dess begränsningar. Tillverkaren kan inte hållas ansvarig för någon direkt eller indirekt olycka som följd av en användning som inte anges i denna broschyr eller en ändring på utrustningen. Temperatur på arbetsmiljön : -32°C / +50°C. En del av denna personliga skyddsutrustning har testats med ett belastningstryck som överstiger standardkraven (140 kg/150 kg) med 40 /50 %, se märkningen på din produkt .

Förvaring/Rengöring: Vid transport och förvaring bör produkten : /- förvaras i dess förpackning /- hållas från all skärande föremål, frätande ämnen etc... / hålla produkten från direkt solljus, värme, lågor, varma metaller, oljor, bränslen, starka kemikalier, syror, färgämnen, lösningsmedel, vassa kanter och strukturer med små diameter. /Förvaras efter rengöring, skyddat mot ljus, på en torr och ventilerad plats. / Rengörs med tvål och vatten, torkas av med en ren trasa och hängs i en välventilerad lokal för att torka, skyddad från direkt eld eller värmekällor; samma sak gäller för de delar som blev fuktiga under användningen. Blekmedel, starka rengöringsmedel, lösningsmedel, bensin eller färgämnen får inte användas eftersom de kan påverka anordningens prestanda. Rengöra remmen endast med ett mjukt rengöringsmedel. **DA FALDSIKRING MED AUTOMATISK TILBAGERULNING (i överensstämelse med EN 360)**

PROTECTOR TETRA AN14006F: PROTECTOR 6 M GALVANISERET SELE BREDD 25 MM + 1 KONNEKTOR AM021 MED DREJELED OG FALDINDIKATOR **PROTECTOR INOX AN11023F:** FALDSIKRING MED AUTOMATISK TILBAGEKALDELSE MED KABEL + 1 AM020 – 23 M **PROTECTOR INOX AN11023T:** FALDSIKRING MED AUTOMATISK TILBAGEKALDELSE MED KABEL + 1 AM016 – 23 M **PROTECTOR METAL AN115F:** FALDSIKRING MED AUTOMATISK TILBAGEKALDELSE MED KABEL + 1 AM020 – 20 M **PROTECTOR METAL AN115T:** PROTECTOR 20 M GALVANISERET KABEL Ø 4 MM + 1 KONNEKTOR AM016 MED DREJELED OG FALDINDIKATOR **PROTECTOR METAL AN116F:** FALDSIKRING MED AUTOMATISK TILBAGEKALDELSE MED KABEL + 1 AM020 – 25 M **PROTECTOR METAL AN116T:** PROTECTOR 25 M GALVANISERET KABEL Ø 4 MM + 1 KONNEKTOR AM016 MED DREJELED OG FALDINDIKATOR **PROTECTOR METAL AN11730F:** FALDSIKRING MED AUTOMATISK TILBAGEKALDELSE MED KABEL + 1 AM020 – 30 M **PROTECTOR METAL AN11730T:** FALDSIKRING MED AUTOMATISK TILBAGEKALDELSE MED KABEL + 1 AM016 – 30 M **PROTECTOR ROUND AN12006T:** PROTECTOR 6 M GALVANISERETKABEL + 1 KONNEKTOR AM016 MED DREJELED OG FALDINDIKATOR **PROTECTOR ROUND AN12010T:** PROTECTOR 10 M GALVANISERETKABEL + 1 KONNEKTOR AM016 MED DREJELED OG FALDINDIKATOR **PROTECTOR ROUND AN12015T:** PROTECTOR 15 M GALVANISERETKABEL + 1 KONNEKTOR AM016 MED DREJELED OG FALDINDIKATOR **PROTECTOR ROUND AN13006C:** MEDBLOC 6 M ABS-KRUMKTAPHUS, POLYESTERSELE 25 MM, DREJELED MED FALDINDIKATOR + 1 AM002 **PROTECTOR TETRA AN14006T:** PROTECTOR 6 M GALVANISERET SELE BREDD 25 MM + 1 KONNEKTOR AM016 MED DREJELED OG FALDINDIKATOR **PROTECTOR TETRA AN14008F:** PROTECTOR 8 M GALVANISERET SELE BREDD 25 MM + 1 KONNEKTOR AM021 MED DREJELED OG FALDINDIKATOR **PROTECTOR TETRA AN14008T:** FALDSIKRING MED AUTOMATISK TILBAGEKALDELSE MED SELE + 1 AM016 – 8 M **PROTECTOR TETRA AN15006F:** FALDSIKRING MED AUTOMATISK TILBAGEKALDELSE MED KABEL + 1 AM020 – 6 M **PROTECTOR TETRA AN15006T:** FALDSIKRING MED AUTOMATISK TILBAGEKALDELSE MED KABEL + 1 AM016 – 6 M **PROTECTOR TETRA AN15010F:** FALDSIKRING MED AUTOMATISK TILBAGEKALDELSE MED KABEL + 1 AM020 – 10 M **PROTECTOR TETRA AN15010T:** FALDSIKRING MED AUTOMATISK TILBAGEKALDELSE MED KABEL + 1 AM016 – 10 M **PROTECTOR TETRA AN15015F:** FALDSIKRING MED AUTOMATISK TILBAGEKALDELSE MED KABEL + 1 AM020 – 15 M **PROTECTOR TETRA AN15015T:** FALDSIKRING MED AUTOMATISK TILBAGEKALDELSE MED KABEL + 1 AM016 – 15 M

Brugsanvisning: At den generelle indretning af arbejdssituationen, risikoen for fald, faldhøjden og pendulbevægelsen i tilfælde af fald er begrænset. At den generelle indretning af arbejdssituationen, risikoen for fald, faldhøjden og pendulbevægelsen i tilfælde af fald er begrænset. I tilfælde af fald ændres kablets eller remmens retning og udgør en vinkel på kanten, hvorfra faldet er sket. Denne vinkel måles mellem 2 dele af kablet eller remmen, der er placeret til begge sider af kanten. Derfor skal arbejdssituationen og faldrisikokonfigurationen undersøges, så denne vinkel ikke er under 90°. For at begrænse denne pendulbevægelse skal arbejdszonen eller de sideværts flytninger begrænses. Den må ikke overstige 1,50 m fra den ene side til den anden fra den akse, der er vinkelret på kanten (hvorfra faldet kan ske) og når den passerer faldsikringsudstyrets ankerpunkt (17). Hvis arbejdssituationen nødvendiggør at gå ud over disse grænser, er det individuelle ankerpunkt ikke længere tilpasset udstyret. Brug så et ankerudstyr klasse C eller D ifølge normen EN795:1996 (eksempel: Et stræktov). For at begrænse denne pendulbevægelse skal arbejdszonen eller de sideværts flytninger begrænses. Den må ikke overstige 1,50 m fra den ene side til den anden fra den akse, der er vinkelret på kanten (hvorfra faldet kan ske) og når den passerer faldsikringsudstyrets ankerpunkt (17). Hvis arbejdssituationen nødvendiggør at gå ud over disse grænser, er det individuelle ankerpunkt ikke længere tilpasset udstyret. Brug så et ankerudstyr klasse C eller D ifølge normen EN795:1996 (eksempel: Et stræktov). Denne vejledning skal (ifølge gældende bestemmelser) oversættes af sælgeren til sproget i det land, hvor udstyret anvendes. Denne vejledning skal læses og forstås af brugeren, før det personlige værnemiddel tages i brug. De prøvemethoder, der er beskrevet i normerne, repræsenterer ikke de virkelige brugsbetingelser. Det er derfor vigtigt at undersøge hver enkelt arbejdssituation, og at hver enkelt bruger er helt uddannet i de forskellige teknikker for at kende grænserne for de forskellige udstyrsdele. Anvendelsen af dette personlige værnemiddel er forbeholdt personer, der har kompetence efter at have fulgt en passende uddannelse, eller som arbejder under direkte opsyn af en kompetent overordne. Brugers sikkerhed afhænger af det personlige værnemiddels konstante virkningsfuldhed, modstandsdygtighed og en god forståelse af instrukserne i denne brugervejledning. Brugeren er personligt ansvarlig for enhver anvendelse af dette personlige værnemiddel, der ikke måtte være i overensstemmelse med forskrifterne i denne vejledning, samt i tilfælde af ikke-overholdelse af de sikkerhedsforanstaltninger, der gælder for dette personlige værnemiddel og er formuleret i denne vejledning. Anvendelsen af dette personlige værnemiddel er forbeholdt personer, der er ved godt helbred, da visse medicinske forhold kan berøre brugers sikkerhed, i tilfælde af tvivl kontaktes en læge. Forskrifterne for anvendelse, kontrol, vedligeholdelse og opbevaring skal strengt overholdes. Denne sikkerhedsline kan være et element eller en forbindelsesdel i de individuelle faldbeskyttelsessystemer (fastholdelsessystemer, arbejdspositioneringssystemer (EN358), faldstopssystemer (EN353-1, EN353-2, EN355, EN360), adgangssystemer ved hjælp af tove samt redningssystemer). Den forbindes til andre elementer af systemet med koblingselementer (EN362). Dette produkt er uadskilleligt fra et generelt faldsikringssystem (EN363), hvis funktion er at minimere risikoen for legemsbeskadigelse ved fald. Før enhver anvendelse henvises der til brugsanbefalingerne for hver komponent i systemet. Dette faldsikringsudstyr er forbundet med fæstet til ankerpunktet (EN795). Fastgørelsespunktet (i toppen af huset) på dette faldsikringsudstyr er forbundet til ankerpunktet (EN795) på strukturen med et koblingspunkt (EN362). Yderenden af kablet eller remmen er forbundet til et fastgørelsespunkt på ryggen af en sele (EN361) med et koblingselement (EN362). (Brystfastgørelsespunktet på en sele anvendes kun undtagelsesvist). For at anvendes sammen med faldsikringsudstyret skal koblingselementet (EN362) have en drejefunktion af hvirvelsjækeltypen. Faldsikringsselen (EN361) er det eneste kropsgribeudstyr, det er tilladt at anvende i et faldsikringssystem. Faldsikringsudstyret er udstyret enten med en rem eller et optrækkeligt kabel. Faldsikringsudstyret kan være udstyret med forskellige

stopelementer (hvirvelsjækkel EN354) og forskellige koblingsselementer (EN362). I disse tilfælde, skal de instruktør, der er beskrevet i den tilhørende brugervejledning, overholdes. Visse faldsikringsudstyrsdele er udstyret med en funktion med en faldindikator, der er synlig på hvirvelsjækken (se referencetabellen). Visse faldsikringsudstyrsdele har særlige specifikationer (se referencetabellen). - De kan være specielt designet til intensiv brug - De kan være specielt designet til horisontal brug Se de specifikke oplysninger. FUNKTION (MED UNDTAGELSE AF REFERENCE AN13006 YY): Når det er fastgjort til ankerpunktet oven for brugeren, kan dette faldsikringsudstyr tillade store vertikale bevægelser eller store horisontale bevægelser på horisontalt eller hældende plan. Under brugerens bevægelsesfaser rulles kablet eller remmen ind eller ud på en tromle. Kablet eller remmen holdes hele tiden stram med en returfeder. I tilfælde af fald låses udrulningen af kablet eller remmen fast og stopper straks det begyndende fald. Til faldstopanordninger, der er udstyret med en støddæmper: I tilfælde af fald vises den røde farve på svirvlen, det vil sige, at den grønne farve ikke mere er synlig. UDFØRELSE OG/ELLER INDSTILLING: Det anbefales at tildele en sele til hver bruger. Dette personlige værnemiddel må kun anvendes af en person ad gangen. Faldsikringsudstyret skal fastgøres i et ankerpunkt, der er placeret over brugeren (minimumsmodstand: 12 kN (EN795). Hvis ikke andet er angivet, må faldsikringsudstyret ikke bruges i konfigurationen "HORIZONTAL BRUG" (se definitionen herunder). Under alle disse operationer skal man sørge for ikke at sno remmen: Brugers bevægelser må ikke fremprovokere en snoing af remmen. Lad ikke en snoet rem rulle ind i faldsikringsudstyrets hus. Der kan ske en pendulbevægelse under et fald. For at begrænse denne pendulbevægelse skal arbejdszonen eller de sideværts flytninger begrænses. De må ikke overstige en vinkel på 40° fra den lodrette akse, der passerer faldsikringsudstyrets ankerpunkt (se piktogram). Det anbefales ikke pludseligt at slippe kablet eller remmen, når denne er rullet ud. Det er bedre at følge den tilbage i huset. ⑦ INTENSIV BRUG: Det faldsikringsudstyr, der er angivet med alternativet "intensiv brug" har været underkastet og gennemgået krævende udmattelsestests (kapitel 5.4 EN360:2002). De kan derfor meget længe modstå spændinger i visse arbejdsituationer. HORIZONTAL BRUG (ifølge notat CNB 11.060): Horisontal anvendelse er den konfiguration, hvor faldsikringsudstyret er fastgjort til et ankerpunkt, der er placeret under fastgørelsespunktet på brystet eller ryggen af selen. Det faldsikringsudstyr, der bærer piktogrammet nr. 11a, er certificeret til horisontal brug på kanter med radius $r > 0,5$ mm/Type A - notat CNB 11.060. ⑨, ⑮. Faldsikringsudstyr med kabel må ikke bruges horisontalt, medmindre det er udstyret med en sikkerhedsline (EN354) med rem type LO031 (LO030150), forbundet mellem kablets yderende og fastgørelsespunktet på selen med et koblingsselement (EN362). Hvis den risikovurdering, der udføres før starten på arbejdet, viser, at kanten er meget skærende og/eller har grater, der vil kunne ødelægge kablet eller remmen: - Der skal træffes passende foranstaltninger før begyndelsen af arbejdet for at undgå et fald fra kanten, eller - installeres en beskyttelse på faldkanten, eller - fabrikanten kontaktes. Udstyrets ankerpunkt skal altid være placeret over eller på samme niveau som arbejdsoverfladen. I så tilfælde kan anslagskraften mod en konstruktion give anledning til alvorlige kvæstelser eller endda medføre dødsfald. For at begrænse denne pendulbevægelse skal arbejdszonen eller de sideværts flytninger begrænses. Den må ikke overstige 1,50 m fra den ene side til den anden fra den akse, der er vinkelret på kanten (hvorfra faldet kan ske) og når den passerer faldsikringsudstyrets ankerpunkt ⑰. Hvis arbejdsituationen nødvendiggør at gå ud over disse grænser, er det individuelle ankerpunkt ikke længere tilpasset udstyret. Brug så et ankerudstyr klasse C eller D ifølge normen EN795:1996 (eksempel: Et stræktov). Tag evt. højde for et beskyttelsesovertræk. ⑯ Der skal tages hensyn til ankerudstyrets afvigelse for at bestemme den nødvendige frihøjde. Hertil skal de angivelser, der er specificeret i brugervejledningen til ankerudstyret tages i betragtning. Under anvendelse må udstyret ikke komme i kontakt med: Aggressive kemikalier, flammer, varm metal, alle former for elektriske ledere m.v. Tag evt. højde for et beskyttelsesovertræk. Af sikkerhedsgrunde og før hver anvendelse kontrolleres: At koblingsselementerne (EN362) er lukket og låst / At de brugsinstrukser, der er beskrevet for hvert element i systemet, overholdes / At den generelle indretning af arbejdsituationen, risikoen for fald, faldhøjden og pendulbevægelsen i tilfælde af fald er begrænset. / At frihøjden er tilstrækkelig (fri plads under brugerens fødder), og at ingen forhindring kan forstyrre faldsikringssystemets normale funktion. Frihøjden er stopafstanden H + en ekstra sikkerhedsafstand på 1 m. Afstanden H måles fra udgangspositionen under fødderne til slutpositionen (brugers ligevægt efter faldstop). (se tabel): Planlæg en sikkerhedsafstand i forhold til jorden og el-ledninger eller områder, der udgør en elektrisk risiko.

Anvendelsesbegrænsninger: Før enhver operation, der nødvendiggør et personligt værnemiddel, skal der iværksættes en retningsplan for at være forberedt på alle nødsituationer, der måtte opstå under operationen. Produkter af tekstil eller indeholdende tekstilelementer (sele, bælt, energiabsorbere osv.): Maksimal levetid på 10 år på lager (fra fabrikationsdato), 7 år fra første anvendelse. Metalprodukter og mekaniske produkter (faldsikringsudstyr med automatisk indrulning, glidere, arbejde på tov, forankringer osv.): En maksimal levetid på 20 år fra fabrikationsdato (opbevaring og anvendelse inkluderet). Levetiden er vejledende. Følgende faktorer kan gøre, at de varierer meget: -Ikke-overholdelse af fabrikantens instrukser for transport, opbevaring og anvendelse, /-"Aggressiv" arbejdsmiljø: Havmiljø, kemikalier, ekstreme temperaturer, skærende kanter m.v. /-Særlig intensiv anvendelse, /-Støt eller store spændinger, /-Ukendskab til produktets fortid. Bemærk: Disse faktorer kan forårsage ødelæggelser, der ikke kan ses med det blotte øje. Bemærk: Visse ekstreme forhold kan reducere produktets levetid til nogle dage. I tvivlstilfælde skal produktet systematisk fjernes for at undgå enten: - Et eftersyn /- En destruktions. Levetiden kan ikke erstattes af periodisk undersøgelse (minimum årligt), der gør det muligt at bedømme produktets tilstand. FOR AT FINDE DET CENTER FOR ÅRSGODKENDELSE BEDES DU SE WWW.DELTAPLUS.EU. Enhver ændring eller tilføjelse eller reparation af det personlige værnemiddel må ikke finde sted uden fabrikantens forudgående tilladelse og uden dennes driftsmåder. Må ikke anvendes uden for det brugsområde, der er defineret i anvendelsesvejledningen. Fabrikanten kan ikke holdes ansvarlig for noget uheld, hverken direkte eller indirekte, der sker som følge af en ændring eller en anvendelse, der ikke er forudsat i denne vejledning. Brug ikke dette udstyr ud over dets grænser. For at sikre funktionstilstanden og dermed brugerens sikkerhed, skal produktet systematisk kontrolleres: 1/ ved visuel inspektion af følgende punkter: Remmens eller tovets tilstand: Ingen oprædsning, ingen skærrerovner, ingen synlige skader på syninger, ingen forbrændinger og ingen unormal sammentrækning. / Kablets tilstand: Ingen overrivning af en eller flere tråde, ingen knæk, ingen forbrænding, ingen korrosion eller oksidering, inden deformation af kablets strenge. / Metaldeles tilstand: Intet slid, ingen deformationer, ingen korrosion eller oksidering. /Generel tilstand: Se efter eventuelle nedbrydninger på grund af ultraviolet stråling eller andre klimatiske betingelser / Korrekt funktion og låsning af koblingsselementer. / At faldindikatoren (på hvirvelsjækken) ikke er udløst (den røde farve må ikke komme frem). / Korrekt funktion af tilbagetrækningsfunktionen og kabelblokeringen. Særlige forhold som f.eks. fugt, sne, is, snavs, urenheder, maling, olie, lim, korrosion, slid på remmen eller tovet osv. kan reducere faldsikringsudstyrets funktion betragteligt. 2/ I følgende tilfælde: Før og under brug / i tvivlstilfælde / i tilfælde af kontakt med kemiske, opløsnings- eller brændbare produkter, som vil kunne påvirke funktionen. / hvis den har været ude for spændinger under et tidligere fald. / minimum hvert år af fabrikanten eller en kompetent organisation, der er bemyndiget hertil af denne. PERIODISK UNDERSØGELSE AF DET PERSONLIGE VÆRNEMIDDEL: Der skal udføres en undersøgelse minimum en gang hvert år af fabrikanten eller en kompetent organisation, der er bemyndiget af denne. Denne meget vigtige kontrol vedrører det personlige værnemiddels effektivitet og dermed brugerens sikkerhed. Der skal under denne kontrol udstedes et skriftligt dokument, der giver tilladelse til brug igen, for at man kan genbruge det personlige værnemiddel. Dokumentet skal præcisere, at brugerens sikkerhed hænger sammen med vedligeholdelse af udstyrets effektivitet og modstand. Om nødvendigt skal det personlige værnemiddel repareres eller udskiftes. I overensstemmelse med de europæiske forskrifter skal identifikationskortet udfyldes før første ibrugtagning af produktet, og derefter holdes opdateret og opbevares sammen med produktet og brugerens brugsanvisning. Læsbarheden af produktmærkningen skal kontrolleres med regelmæssige mellemrum. FALDINDIKATOR: Når faldindikatoren er udløst, forsvinder den røde farve (eller den grønne farve forsvinder i tilfælde af en T-konnektor): Brug ikke faldstopanordningen. Få kontrolleret og eftersat faldstopanordningen hos producenten eller en kompetent organisation, der er bemyndiget af denne. Sjækken med faldindikatoren skal udskiftes. I disse tilfælde, skal de instruktør, der er beskrevet i den tilhørende brugervejledning, overholdes. ADVARSEL: Brugers sikkerhed afhænger af det personlige værnemiddels konstante virkningsfuldhed, modstandsdygtighed og en god forståelse af instrukserne i denne brugervejledning. ADVARSEL: Enhver statisk eller dynamisk overbelastning kan forårsage beskadigelse af det personlige værnemiddel. ADVARSEL: Brugers vægt inklusive beklædning og udstyr må ikke overskride den maksimumvægt, der er angivet på faldsikringen. ADVARSEL: Anvend ikke faldsikringsudstyr med automatisk tilbagerulning som fastholdelsessystem eller arbejdsfastholdelsessystem. ADVARSEL: I tilfælde af kontakt med kemiske, opløsnings- eller brændbare produkter, der vil kunne påvirke funktionen, tages faldsikringsudstyret ud af brug. Få det kontrolleret og undersøgt før enhver gen-anvendelse. ADVARSEL: Brug ikke faldsikringsudstyr,

der har været ude for et alvorligt fald, før det er blevet kontrolleret og undersøgt, da det kan have fået skader, der er usynlige for det blotte øje. Det er farligt at skabe sit eget faldsikringsystem, da hver sikkerhedsfunktion kan forstyrre den anden sikkerhedsfunktion. Enhver ændring eller tilføjelse eller reparation af det personlige værnemiddel må ikke finde sted uden fabrikanterens forudgående skriftlige tilladelse og uden dennes driftsmåder. Må ikke anvendes uden for det brugsområde, der er defineret i anvendelsesvejledningen, og ikke ud over sine grænser. Fabrikanten kan ikke holdes ansvarlig for noget uheld, hverken direkte eller indirekte, der sker som følge af en ændring eller en anvendelse, der ikke er forudsat i denne vejledning. Arbejdsmiljøtemperatur : -32°C / +50°C. Visse personlige værnemidler er blevet testet med en masse, der er højere end 40 %/50 % i forhold til norm-kravene (på 140 kg/150 kg), se mærkningen på produktet. **Opbevarings/Rengørings:** Under transport og opbevaring: /- Behold produktet i emballagen /- Fjern produktet fra alle skærende, slibende osv. Genstande... / Hold produktet borte fra: Solstråler, varme, flammer, varmt metal, olie, olieprodukter, aggressive kemiske produkter, syrer, farvestoffer, opløsningsmidler, skarpe kanter og strukturer med lille diameter. /Opbevares efter rengøring uden lys på et tørt og ventileret sted. / Rengøres med vand og sæbe, tør af med en klud og hæng det i et udluftet lokale, så det tørrer naturligt og på afstand af åben ild eller varmekilder, dette gælder også for elementer, der har fået fugt under anvendelsen. Brug ikke klor, aggressive rengøringsmidler, opløsningsmidler, benzin eller farvestoffer, da disse substanser kan påvirke systemets ydelse. Remmen rengøres kun med et miljøvenligt rengøringsmiddel. **FI KELAUTUVA TARRAIN (EN 360) PROTECTOR TETRA AN14006F:** PROTECTOR 6 M ABS HIHNA KOKO 25 MM + 1 KIINNITIN AM021, LEIKARI JA PUTOAMISILMAISIN **PROTECTOR INOX AN11023F:** KELAUTUVA VAJERITARRAIN + 1 AM020 - 23 M **PROTECTOR INOX AN11023T:** KELAUTUVA VAJERITARRAIN + 1 AM016 - 23 M **PROTECTOR METAL AN115F:** KELAUTUVA VAJERITARRAIN + 1 AM020 - 20 M **PROTECTOR METAL AN115T:** PROTECTOR 20 M GALVANOITU VAJERI Ø 4 MM + 1 KIINNITIN AM016, LEIKARI JA PUTOAMISILMAISIN **PROTECTOR METAL AN116F:** KELAUTUVA VAJERITARRAIN + 1 AM020 - 25 M **PROTECTOR METAL AN116T:** PROTECTOR 25 M GALVANOITU VAJERI Ø 4 MM + 1 KIINNITIN AM016, LEIKARI JA PUTOAMISILMAISIN **PROTECTOR METAL AN11730F:** KELAUTUVA VAJERITARRAIN + 1 AM020 - 30 M **PROTECTOR METAL AN11730T:** KELAUTUVA VAJERITARRAIN + 1 AM016 - 30 M **PROTECTOR ROUND AN12006T:** PROTECTOR 6 M GALVANOITU VAJERI + 1 KIINNITIN AM016 JA LEIKARI PUTOAMISILMAISIMELLA **PROTECTOR ROUND AN12010T:** PROTECTOR 10 M GALVANOITU VAJERI + 1 KIINNITIN AM016 JA LEIKARI PUTOAMISILMAISIMELLA **PROTECTOR ROUND AN12015T:** PROTECTOR 15 M GALVANOITU VAJERI + 1 KIINNITIN AM016 JA LEIKARI PUTOAMISILMAISIMELLA **MEDBLOC AN13006C:** MEDBLOC 6 M ,ABS-KOTELO, POLYESTERIHIIHNA 25 MM, LEIKARI PUTOAMISILMAISIMELLA + 1 AM002 **PROTECTOR TETRA AN14006T:** PROTECTOR 6 M ABS HIHNA KOKO 25 MM + 1 KIINNITIN AM016, LEIKARI JA PUTOAMISILMAISIN **PROTECTOR TETRA AN14008F:** PROTECTOR 8 M ABS HIHNA KOKO 25 MM + 1 KIINNITIN AM021, LEIKARI JA PUTOAMISILMAISIN **PROTECTOR TETRA AN14008T:** KELAUTUVA HIHNATARRAIN + 1 AM016 - 8 M **PROTECTOR TETRA AN15006F:** KELAUTUVA VAJERITARRAIN + 1 AM020 - 6 M **PROTECTOR TETRA AN15006T:** KELAUTUVA VAJERITARRAIN + 1 AM016 - 6 M **PROTECTOR TETRA AN15010F:** KELAUTUVA VAJERITARRAIN + 1 AM020 - 10 M **PROTECTOR TETRA AN15010T:** KELAUTUVA VAJERITARRAIN + 1 AM016 - 10 M **PROTECTOR TETRA AN15015F:** KELAUTUVA VAJERITARRAIN + 1 AM020 - 15 M **PROTECTOR TETRA AN15015T:** KELAUTUVA VAJERITARRAIN + 1 AM016 - 15 M **Käyttöohjeet:** että yleinen työskentelytilanne rajoittaa putoamisriskiä, putoamiskorkeutta ja heiluntaliikettä putoamistapauksessa.että yleinen työskentelytilanne rajoittaa putoamisriskiä, putoamiskorkeutta ja heiluntaliikettä putoamistapauksessa.Putoamistapauksessa vaijerin tai hinnan suunta muuttuu ja muodostaa kulman reunaan, jolta putomainen tapahtuu. Tämä kulma mitataan reunan puolelta toiselle sijaitsevan vaijerin tai hinnan kahden osan väliltä. Tämän johdosta työskentelytilanne ja putoamisriskin konfiguraatio on tutkittava, jotta tämä kulma ei olisi alle 90°.Heiluntaliikkeen rajoittamiseksi työaluetta tai sivuttaisliikkeitä on rajoitettava. Liikepituus ei saa olla kohtisuoralla akselilla yli 1,5 metriä reunasta (josta putoaminen voi alkaa) eikä siirtyä laitteen ankkurointipisteen kautta (17).Jos työskentelytilanne vaatii näiden rajojen ylittämistä, oma ankkurointipiste ei enää ole sopiva järjestely. Tällöin on käytettävä standardin EN795:1996 luokan C tai D mukaista ankkurointilaitetta (esimerkki:pelastusköysi).Heiluntaliikkeen rajoittamiseksi työaluetta tai sivuttaisliikkeitä on rajoitettava. Liikepituus ei saa olla kohtisuoralla akselilla yli 1,5 metriä reunasta (josta putoaminen voi alkaa) eikä siirtyä laitteen ankkurointipisteen kautta (17).Jos työskentelytilanne vaatii näiden rajojen ylittämistä, oma ankkurointipiste ei enää ole sopiva järjestely. Tällöin on käytettävä standardin EN795:1996 luokan C tai D mukaista ankkurointilaitetta (esimerkki:pelastusköysi).Nämä ohjeet on tarvittaessa käännettävä käyttöomaan kielelle. Käyttäjän on ennen suojavälineen käyttöä luettava ja ymmärrettävä nämä ohjeet. Standardeissa kuvatut testausmenetelmät eivät edusta todellisia käyttötilanteita. Tästä syystä jokainen työskentelytilanne on analysoitava erikseen ja käyttäjillä on oltava riittävä koulutus, jotta he tuntisivat eri laitteiden käyttörajat. Tätä suojavälinettä (PPE) saavat käyttää vain pätevät, asianmukaisesti koulutetut tai pätevän vastuunhenkilön suorassa alaisuudessa toimivat henkilöt. Käyttöturvallisuus riippuu suojavälineen toimintakunnosta. Käyttöturvallisuuden edellytyksenä on tässä annettujen ohjeiden noudattaminen. Jos suojaväline ei ole tässä annettujen määräysten mukainen tai jos suojavälineen käyttöön liittyviä turvaohjeita ei noudateta, kaiken käyttöön liittyvän vastuun kantaa käyttäjä henkilökohtaisesti. Tämän suojaimen käyttäjän terveyden on oltava hyvä. Käyttäjän terveydentila voi vaikuttaa käyttöturvallisuuteen. Tiedustelee epävarmoissa tapauksissa asiaa lääkäriltä. Noudata käyttö-, tarkastus- ja huolto- ja varastointiohjeita tarkasti. Tämä liitosköysi voi olla putoamissuojainjärjestelmän osa (varmistusjärjestelmät, tukijärjestelmät (EN 358), putoamissuojainjärjestelmät (EN353-1, EN353-2, EN355, EN360), köysituenta- ja pelastusjärjestelmät). Se on kiinnitetty järjestelmän muihin osiin kiinnitinjärjestelmän (EN362) avulla. Tämä tuote on erottamaton osa (EN363) putoamisenestojärjestelmää, jonka tehtävänä on minimoida loukkaantumisenriski putoamistilanteessa. Perehdy ennen käyttöönottoa järjestelmän kunkin osan käyttösuosituksiin. Tämä putoamissuojain on kytketty kahvaan ankkurointipisteeseen (EN795). Tämän putoamissuojaimen kiinnityspiste (EN795) (suojakotelon yläosassa) on kytketty kiinnittimellä (EN362) rakenteen ankkurointipisteeseen. Vaijerin tai hinnan pää on kytketty valjaiden (EN361) selkäkiinnityspisteeseen kiinnittimellä (EN362). (valjaiden rintakiinnityspistettä käytetään ainoastaan poikkeustapauksessa). Kiinnittimissä (EN362) on putoamissuojaimen yhdistämistä varten oltava nivellenki-tyyppinen kääntyvä kiinnitysjärjestely. Putoamisenestovaljaat (EN361) ovat ainoa putoamissuojainjärjestelmässä sallittu vartalonuojain. Putoamissuojain on varustettu joko takaisinkelautuvalla hihnalla tai vaijerilla. Putoamissuojaimissa voi olla erilaisia päätte-elementtejä (nivellenkki EN354) ja kiinnittimiä (EN362). Noudata näissä tapauksissa välinekohtaisessa käyttöoppaassa annettuja ohjeita. Joidenkin putoamissuojainten nivellenkeissä on näkyvä putoamisilmaisain (katso viitetalukko). Joissain putoamissuojaimissa on erityisominaisuuksia (katso viitetalukko). - ne on voitu suunnitella erityisesti intensiivistä käyttöä varten - ne on voitu suunnitella erityisesti vaakakäyttöä varten Katso erityistiedot. TOIMINTA (EI VIITENRO AN13006 YY): Kun tämä putoamissuojain on kiinnitetty käyttäjän yläpuolella olevaan ankkurointipisteeseen, se mahdollistaa suuret pysty- ja vaakaliikkeet vaakatasossa tai kallistettuna. Käyttäjän siirtoliikkeiden aikana vaijeri tai hihna kelautuu rummulle ja siitä ulos. Vaijeri tai hihna pysyy palautusjousen ansiosta jatkuvasti kireällä. Putoamistapauksessa lukituslaite lukitsee vaijerin tai hinnan automaattisesti pysäyttäen käyttäjän putoamisen välittömästi. Putoamisilmaisimella varustetut putoamissuojaimet: putoamistapauksessa nivellenkkiin ilmestyy punainen värimerkki tai vihreä merkki poistuu näkyvistä. PÄÄLLEPUKEMINEN JATAI SÄÄDÖT: Jokaiselle käyttäjälle on suositeltavaa järjestää omat valjaat. Tämä suojaväline saa olla kerrallaan vain yhden henkilön käytössä. Putoamissuojain on kiinnitettävä käyttäjän yläpuolella sijaitsevaan ankkurointipisteeseen (vähimmäiskestävyys: 12 kN (EN795). Jos muuta ei ole ilmoitettu, putoamissuojainta ei saa soveltaa "VAAKAKÄYTTÖÖN" (katso määritelmä alla). Kaikkien toimenpiteiden yhteydessä on valvottava, että hihna ei pääse kiertymään: käyttäjän liikkeet eivät saa aiheuttaa hinnan kiertymistä. Älä päästä kiertynyttä hihnaa kelautumaan putoamissuojaimen koteloon sisään. Putoamisen yhteydessä voi esiintyä heiluntaliikettä. Heiluntaliikkeen rajoittamiseksi työaluetta tai sivuttaisliikkeitä on rajoitettava. Niiden kulma ei saa olla vaaka-akselista laskettuna yli 40° putoamissuojaimen ankkurointipisteeseen nähden (katso kuvasymboli). Vaijeria tai hihnaa ei ole suositeltavaa vapauttaa äkillisesti sen ollessa uloskelautuneena. Se on suositeltavaa saattaa koteloonsa. ⑦ INTENSIIVINEN KÄYTTÖ: "Intensiivistä käyttöä" varten suunnitelluille putoamissuojainjärjestelmille on tehty vaativat kestopitestit (luku 5.4 EN360 :2002). Ne kestävät siis erittäin kauan tietyissä työtilanteissa esiintyvää rasitusta. VAAKAKÄYTTÖ (erittely CNB 11.060 mukaan): Vaakakäytöllä tarkoitetaan tilannetta, jossa putoamissuojain on kiinnitetty ankkurointipisteeseen, joka sijaitsee valjaiden rinta- tai selkäpuolen kiinnityspisteen alapuolella. Kuvasymbolilla nro 11a merkityt putoamissuojaimet on hyväksytty vaakakäyttöön säteeltään >0,5 mm reunoissa / Tyyppi A - erittely CNB 11.060. ⑨, ⑮. Vaijerikiinnitteisiä putoamissuojaimia voidaan käyttää vaakatasossa ainoastaan varustettuina kiinnittimellä

(EN354) kytketyllä vaijerin pään ja valjaiden kiinnityspisteen väliin sijoitetulla tyyppiin LO031 (LO030150) hihnatyypillisellä liitosköydellä (EN 362). Jos ennen työskentely aloittamista suoritettua riskiarviointia ilmenee, että reuna on hyvin terävä ja/tai siinä on vaijeria tai hihnaa mahdollisesti vaurioittavia särmiä: - ennen töiden aloittamista on ryhdyttävä asianmukaisiin toimiin putoamisen estämiseksi tai - putoamisreunalle on asennettava suojus tai - on otettava yhteys valmistajaan. Laitteen ankkurointipisteen on aina sijaittava työskentelytason yläpuolella tai sen tasalla. Tällaisessa tapauksessa estettä päin isketytymisen seurauksena voi olla hengenvaarallinen loukkaantuminen. Heiluntaliikkeen rajoittamiseksi työaluetta tai sivuttaisliikkeitä on rajoitettava. Liikepituus ei saa olla kohtisuoralla akselilla yli 1,5 metriä reunasta (josta putoaminen voi alkaa) eikä siirtyä laitteen ankkurointipisteen kautta ⑰. Jos työskentelytilanne vaatii näiden rajojen ylittämistä, oma ankkurointipiste ei enää ole sopiva järjestely. Tällöin on käytettävä standardin EN795:1996 luokan C tai D mukaista ankkurointilaitetta (esimerkki: pelastusköysi). Tarvittaessa on käytettävä suojakuorta. ⑱ Ankkurointilaitteen poikkeama on huomioitava vaadittavien turvavälien määrittämiseksi. Tätä varten on huomioitava ankkurointilaitteen käyttöoppaassa annetut tiedot. Käytön yhteydessä laite ei saa olla kosketuksissa seuraaviin: leikkaavat osat, leikkaavat osat, jyrkät kulmat, pienihalkaisijaiset rakenteet, öljyt, aggressiiviset kemikaalit, liekit, kuumat metallit, kaikenlaiset sähköjohtimet jne. Tarvittaessa on käytettävä suojakuorta. Turvallisuussyistä ja aina ennen käyttöä on tarkastettava seuraavat: että kiinnittimet (EN362) ovat kiinni ja lukittuneina / että järjestelmän kaikkien osien käyttöohjeita noudatetaan / että yleinen työskentelytilanne rajoittaa putoamisriskiä, putoamiskorkeutta ja heiluntaliikettä putoamistapauksessa. / että turvaväli (käyttäjän jalkojen alla oleva vapaa tila) on riittävä ja että mikään ei häiritse putoamissuojajärjestelmän toimintaa. Turvaväli on pysähtymismatka H + 1 m:n lisäturvaväliä. Etäisyys H mitataan alkuasennosta jalkojen alta lopulliseen asentoon (käyttäjän tasapaino putoamissuojaimen toiminnan jälkeen). (katso taulukko): Varmista turvaväliä maahan ja sähkölinjoihin tai sähköriskeille alttiisiin alueisiin. **Käyttörajoitukset:** Aina ennen suojavälineen käyttöä on tehtävä pelastussuunnitelma, joka kattaa kaikki käytön aikana mahdollisesti syntyvät hätätilanteet. Tekstiilelementtejä sisältävät tekstiilituotteet (valjaat, vyöt, nykäksenvaimentimet jne.): käyttöikä enintään 10 vuotta alkaen valmistuspäiväyksestä (mukaan lukien varastointi ja käyttö), 7 vuotta alkaen ensikäytöstä. Metallituotteet ja mekaaniset tuotteet (automaattisäädöllä varustettu liukuva putoamisenestimen, köysityöt, ankkuroinnit jne.): käyttöikä enintään 20 vuotta alkaen valmistuspäiväyksestä (mukaan lukien varastointi ja käyttö). Käyttöikä on ohjeellinen. Seuraavat tekijät voivat vaikuttaa siihen voimakkaasti: - Valmistajan antamien kuljetus-, varastointi- ja käyttöohjeiden laiminlyönti. - Toimintaympäristö on "aggressiivinen": meri-ilma, kemikaalit, ääriämpötilat, terävät reunat jne. - Poikkeuksellisen intensiivinen käyttö. - Voimakkaita isku- ym- rasituksia. - Tuotteen käyttöhistoria tulenpaton. Huomio: nämä tekijät voivat heikentää tuotetta tavalla, jota ei voi havaita silmämääräisesti. Huomio: tietyt ääriolosuhteet voivat lyhentää käyttöiän muutamiin päiviin. Epäilyttävissä tapauksissa voidaan valita jompikumpi toimintatapa: - tuotteen tarkastus /- tuotteen tuhoaminen. Käyttöikä määrittämisestä huolimatta tuotteelle on aina tehtävä määräaikaistarkastus (vähintään vuosittain), jolla voidaan määrittää tuotteen kunto. **KATSO LÄHIN TARKASTUSKESKUS OSOITTEESTA WWW.DELTAPLUS.EU.** Tuotteeseen ei saa tehdä muutoksia, lisäyksiä tai korjauksia ilman valmistajan ennakkolupaa. Valmistajan toimintaohjeita on noudatettava. Tuotetta ei saa käyttää käyttöoppaassa annetuista ohjeista poikkeavalla tavalla. Valmistaja ei ota vastuuta tämän käyttöoppaan vastaisesta muutoksista tai käytöstä mahdollisesti aiheutuneista suorista tai epäsuorista vahingoista. Laitteelle asetettuja käyttörajoja ei saa ylittää. Toimintakunnon ja käyttäjän turvallisuuden varmistamiseksi tuotteelle on tehtävä järjestelmällinen tarkastus: 1/ Seuraavat kohteet on tarkastettava silmämääräisesti: Hihnan tai köyden kunto: ei rispaantumista, ei alkavaa leikkautumista, ei näkyviä vaurioita saumoissa, ei palovaurioita eikä epätavallista kuroutumista. / Vaijerin kunto: ei alkavaa yhden tai useamman säikeen rispaantumista, ei taitoksia, ei palovaurioita, ei korroosiota, ei hapettumista, ei muodonmuutoksia vaijerin punoksessa. / Metalliosien kunto: ei kulumista, ei muodonmuutoksia, ei korroosiota tai hapettumista. / Yleiskunto: tutki UV-säteilyä ja muista ilmastoloista johtuvat mahdolliset vauriot / Kiinnittimen asianmukainen toiminta ja lukittuminen. / että putoamisilmaisin (nivellenkissä) ei ole lauennut (punaista väriä ei saa näkyä). / Vaijerin kelauksen ja lukituksen asianmukainen toiminta. Kosteus, lumi, jää, kura, epäpuhtaudet, maali, öljy, liima, korroosio, hihnan tai köyden kulumisen jne. voivat merkittävästi häiritä putoamissuojaimen toimintaa. 2/ seuraavissa tapauksissa: ennen käyttöä ja sen aikana / epäilyttävissä tapauksissa / mikäli tuote joutuu kosketuksiin kemikaalien, liuottimien tai polttoaineiden kanssa, jotka voivat heikentää sen ominaisuuksia. / jos se on joskus altistunut pudotusrasitukselle. / tuote on vähintään kerran vuodessa annettava valmistajan tai valmistajan valtuuttaman organisaation tarkastettavaksi. **SUOJAVÄLINEEN MÄÄRÄAIKAIKATARKASTUS:** Tuote on vähintään kerran vuodessa annettava valmistajan tai valmistajan valtuuttaman organisaation tarkastettavaksi. Tämän erittäin tärkeän tarkastuksen avulla varmistetaan suojavälineen toimintakunto ja siten käyttäjän turvallisuus. Suojavälineen uudelleenkäyttöä varten on saatava kirjallinen tarkastustodistus. Tämä asiakirja vahvistaa, että laitteen toimintakunto ja kestävyys on asianmukainen ja käyttäjän turvallisuus on varmistettu. Korjautu tai vaihda suojalaitte tarvittaessa. EU-lainsäädännön mukaan tietolomake on täytettävä ennen tuotteen ensimmäistä käyttökertaa, minkä jälkeen sitä on päivitettävä ja säilytettävä tuotteen mukana. Myös käyttöopasta on säilytettävä tuotteen lähiympäristössä. Merkintöjen luettavuus on tarkastettava säännöllisesti. **PUTOAMISILMAISIN:** Kun putoamisilmaisin laukeaa, näkyviin ilmestyy punainen värimerkki (tai vihreä merkki katoaa, mikäli kyseessä on kiinnike T): älä käytä putoamissuojainta. Tuote on annettava valmistajan tai valmistajan valtuuttaman organisaation tarkastettavaksi. Putoamisilmaisimella varustettu nivellenkki on vaihdettava. Noudata näissä tapauksissa välinekohtaisissa käyttöoppaassa annettuja ohjeita. **HUOMAUTUS:** Käyttöturvallisuus riippuu suojavälineen toimintakunnosta. Käyttöturvallisuuden edellytyksenä on tässä annettujen ohjeiden noudattaminen. **HUOMAUTUS:** Staattinen tai dynaaminen ylikuormitus saattaa vaurioittaa suojavälinettä. **HUOMAUTUS:** Käyttäjän kokonaispaino (ml. vaatteet ja varusteet) ei saa ylittää putoamissuojaimessa ilmoitettua maksimipainoa. **HUOMAUTUS:** Älä käytä kelautuvalla tarraimella varustettua putoamissuojainta varmistusjärjestelmänä tai tukijärjestelmänä. **HUOMAUTUS:** Poista laite käytöstä, mikäli se joutuu kosketuksiin kemikaalien, liuottimien tai polttoaineiden kanssa, jotka voivat vaikuttaa laitteen toimintaan. Anna laite ennen uutta käyttöönottoa tarkastettavaksi ja hyväksyttäväksi. **HUOMAUTUS:** Jos putoamissuojain on ottanut vastaan voimakkaan pudotuksen, se on tarkastettava ja hyväksyttävä ennen uutta käyttöönottoa. Laitteeseen on voinut syntyä vaurioita, jotka eivät ole havaittavissa silmämääräisessä tarkastuksessa. Oman henkilökohtaisen putoamissuojajärjestelmän luominen on vaarallista, koska jokainen yksittäinen turvatoiminto voi häiritä jotain toista turvatoimintoa. Suojavälineisiin ei saa tehdä muutoksia, lisäyksiä tai korjauksia ilman valmistajan etukäteen myöntämää kirjallista lupaa. Toimenpiteiden on oltava annettujen ohjeiden mukaisia. Tuotetta ei saa käyttää käyttöoppaassa annetuista ohjeista poikkeavalla tavalla. Tuotteen käyttörajoja on noudatettava. Valmistaja ei ota vastuuta tämän käyttöoppaan vastaisesta muutoksista tai käytöstä mahdollisesti aiheutuneista suorista tai epäsuorista vahingoista. Työympäristön lämpötila: -32°C / +50°C. Jotkin suojavälineet on testattu vaatimuksia 40 %/50 % suuremmalla massalla (140/150 kg). Kasto tuotemerkinä. **Säilytys/Puhdistus:** Kuljetuksen ja varastoinnin yhteydessä: - säilytä tuotetta pakkauksessaan /- älä altista tuotetta leikkaaville, hankaaville yms. voimille... / älä altista tuotetta seuraaville: auringonsäteily, kuumuus, liekit, kuumat metallit, öljyt, petrokemian tuotteet, aggressiiviset kemikaalit, hapot, väriaineet, liuottimet, terävät kulmat ja pienihalkaisijaiset rakenteet. /Varastointi puhtaana ja valolta suojattuna kuivassa, tuuletetussa paikassa. / Puhdistus vedellä ja saippualla, kuivaa liinalla ja ripusta paikkaan, jossa on hyvä ilmanvaihto. Anna kuivua luonnollisesti. Älä altista avotullelle tai suorille lämmönlähteille (siinäkin tapauksessa, että tuote on käytössä altistunut kosteudelle). Älä käytä valkaisuaineita, voimakkaita liuottimia, bensiiniä tai väriaineita. Nämä aineet voivat heikentää laite toimintakykyä. Hihnan puhdistamiseen saa käyttää vain mietoja puhdistusaineita.

AR جهاز منع السقوط ذاتي السحب (وفقاً لمعيار EN 360 PROTECTOR TETRA AN14006F): واقى M ABS 6 ، شريط حزام يعرض

23 - AM020 كابل كامح للسقوط قابل للسحب الذاتي +251م عدد 1 وصلة متزاوجة ومؤشر سقوط AM021 PROTECTOR INOX AN11023F:

كابل PROTECTOR METAL AN115F: AM016 - 23 M كابل كامح للسقوط قابل للسحب الذاتي +PROTECTOR INOX AN11023T1M

م +وصلة متزاوجة ومؤشر Ø 4 M ABS كابل مجلفن واقى 20 M PROTECTOR METAL AN115T20: AM020 - 20 M كابل كامح للسقوط قابل للسحب الذاتي +

PROTECTOR METAL AN116F1+: AM016 كابل كامح للسقوط قابل للسحب الذاتي +

كابل كامح PROTECTOR METAL AN11730F: AM016 م عدد 1 وصلة متزاوجة ومؤشر سقوط Ø 4 M ABS كابل مجلفن واقى 25 AN116T25:

AM016 - 30 M كابل كامح للسقوط قابل للسحب الذاتي +PROTECTOR METAL AN11730T1:

AM016 PROTECTOR ROUND: عدد 1 وصلة متزاوجة ومؤشر سقوط + M كابل مجلفن واقى 6 PROTECTOR ROUND AN12006T6:

+كابل مجلفن واقى 15 م PROTECTOR ROUND AN12015T: AM016 عدد 1 وصلة متزاوجة ومؤشر سقوط + M كابل مجلفن واقى 10 AN12010T10:

شريط حزام من البولستر 25 م، عدد 1 وصلة متزاوجة، ABS مزود بتغليف M قفل متوسط 6 MEDBLOC AN13006C: AM016 عدد 1 وصلة متزاوجة ومؤشر سقوط

شريط حزام يعرض 25 م عدد 1 وصلة متزاوجة ومؤشر سقوط، M ABS واقى 6 PROTECTOR TETRA AN14006T6: AM002 ومؤشر سقوط +

AM021 شريط حزام يعرض 25 م عدد 1 وصلة متزاوجة ومؤشر سقوط، M ABS واقى 8 PROTECTOR TETRA AN14008F8: AM016

PROTECTOR: AM016 شريط حزام يعرض 25 م عدد 1 وصلة متزاوجة ومؤشر سقوط، M ABS واقى 8 PROTECTOR TETRA AN14008T8:

كابل PROTECTOR TETRA AN15006T: AM020 م +وصلة متزاوجة ومؤشر سقوط Ø 4 M ABS كابل مجلفن واقى 6 TETRA AN15006F6:

م Ø 4 M ABS كابل مجلفن واقى 10 PROTECTOR TETRA AN15010F10: AM016 م عدد 1 وصلة متزاوجة ومؤشر سقوط Ø 4 M ABS كابل مجلفن واقى 6

م عدد 1 وصلة متزاوجة ومؤشر Ø 4 M ABS كابل مجلفن واقى 10 PROTECTOR TETRA AN15010T10: AM020 وصلة متزاوجة ومؤشر سقوط + 1

AM020 م +وصلة متزاوجة ومؤشر سقوط Ø 4 M ABS كابل مجلفن واقى 15 PROTECTOR TETRA AN15015F15: AM016 سقوط

تعليمات الاستخدام: أن AM016 م عدد 1 وصلة متزاوجة ومؤشر سقوط Ø 4 M ABS كابل مجلفن واقى 15 PROTECTOR TETRA AN15015T15:

الترتيب العام لموقف العمل يقلل من خطر السقوط وكذلك ارتفاع السقوط والحركة المتأرجحة في حالة السقوط. أن الترتيب العام لموقف العمل يقلل من خطر

السقوط وكذلك ارتفاع السقوط والحركة المتأرجحة في حالة السقوط. وفي حالة السقوط يتغير اتجاه الكبل أو الشريط محدداً زاوية على الحافة التي حدث منها

السقوط، ويتم قياس هذه الزاوية بين جزئي الكبل أو الشريط الموضوع على أحد جانبي الحافة، ولذلك يتم دراسة حالة موقف العمل المتعلقة بتكوين خطر

السقوط بحيث لا تقل الزاوية عن 90 درجة، ولتحديد نطاق هذه الحركة المتأرجحة يجب تحديد نطاق منطقة العمل أو الحركة الجانبية، فلا يجب أن تتخطى

1.50 متر على كلا جانبي المحور المتعامد مع الحافة (التي يمكن أن يحدث منها السقوط)، وأن تمر عبر نقطة الإرساء في جهاز منع السقوط (17)، وإذا

تطلب موقف العمل تخطي تلك الحدود، فلا يمكن اعتبار نقطة الإرساء الفردية جهازاً مناسباً. استخدم جهاز إرساء من الفئة C أو D طبقاً لمعيار

EN795:1996 (مثال: خط الحياة) ولتحديد نطاق هذه الحركة المتأرجحة يجب تحديد نطاق منطقة العمل أو الحركة الجانبية، فلا يجب أن تتخطى 1.50

متر على كلا جانبي المحور المتعامد مع الحافة (التي يمكن أن يحدث منها السقوط)، وأن تمر عبر نقطة الإرساء في جهاز منع السقوط (17)، وإذا تطلب

موقف العمل تخطي تلك الحدود، فلا يمكن اعتبار نقطة الإرساء الفردية جهازاً مناسباً. استخدم جهاز إرساء من الفئة C أو D طبقاً لمعيار EN795:1996

(مثال: خط الحياة) يجب أن يقوم الموزع بترجمة دليل الاستخدام وفقاً للقوانين السارية) للغة الدولة التي سوف تستخدم فيها المعدة. ويجب أن يقرأ المستخدم

الدليل ويستوعبه جيداً قبل أن يستخدم معدات الوقاية الشخصية. لا تمثل طرق الاختبار الموصوفة من خلال المعايير ظروف الاستخدام الفعلية، وبالتالي يكون

من الهام دراسة كل حالة عمل على حدة، وأن يتدرب المستخدم بشكل كامل على استخدام مختلف التقنيات بهدف التعرف على حدود الأجهزة المختلفة. يقتصر

استخدام معدات الوقاية الشخصية على الأشخاص المؤهلين الذين تلقوا تدريباً مناسباً أو الذين يعملون تحت إشراف شخص متخصص. تعتمد سلامة المستخدم

على فعالية معدات الوقاية الشخصية ودرجة مقاومتها وعلى استيعاب المستخدم للإرشادات المذكورة في هذا الدليل. يكون المستخدم نفسه مسؤولاً عن استخدام

معدات الوقاية الشخصية التي لا تتوافق مع المتطلبات المذكورة في هذا الدليل، وكذلك في حالات عدم الامتثال لتدابير السلامة الخاصة بمعدات الوقاية

الشخصية المذكورة في هذا الدليل. يقتصر استخدام معدات الوقاية الشخصية هذه على الأشخاص الذين يتمتعون بصحة جيدة، حيث إن بعض الظروف

الصحية قد تؤثر على سلامة المستخدم؛ لذا يرجى الرجوع إلى الطبيب عند الشك في الإصابة. يرجى الالتزام الكامل بإرشادات الاستخدام والفحص والصيانة

والتخزين. يمكن أن يكون هذا الشريط بمثابة عنصر أو مكون وصل في أنظمة حماية الأشخاص من السقوط (أنظمة الكبح وأنظمة ضبط أوضاع العمل

(EN358) وأنظمة منع السقوط (EN353-1, EN353-2, EN355, EN360) من خلال استخدام أنظمة الحبال ووسائل الإنقاذ)، وهذا الشريط متصل

بعناصر أخرى في النظام عن طريق وصلات (EN362). هذا المنتج جزء لا يتجزأ من النظام الشامل لمنع السقوط (EN363)، وهو يعمل على الحد من

خطورة الإصابات الجسدية عند السقوط. يرجى الرجوع إلى إرشادات استخدام كل مكون من مكونات النظام قبل كل استخدام. يتصل جهاز منع السقوط من

مقبضه بنقطة إرساء (EN795)، وتتصل نقطة الربط (الموجودة في أعلى غطاء الجهاز) في جهاز منع السقوط بنقطة الإرساء (EN795) الموجودة في

الهيكل بواسطة وصلة (EN362). تتصل نهاية الحزام أو الكبل بنقطة ربط خلفية في حزام الأمان (EN361) عن طريق وصلة (EN362)، (تستخدم

نقطة الربط الصخرية في حزام الأمان في الظروف الاستثنائية فقط)، وينبغي أن تكون وصلات (EN362) في جهاز منع السقوط ذات وظيفة محورية

متزاوجة للحصول على أداء جيد للجهاز. يُعد حزام الأمان المضاد للسقوط (EN361) هو أداة التقاط الجسد الوحيدة المسموح باستخدامها مع نظام منع

السقوط، يتم تزويد جهاز منع السقوط بحزام أو كبل قابل للسحب. يمكن تزويد أجهزة منع السقوط بعناصر ذات أطراف مختلفة (وصلة متزاوجة EN354)

أو ملحوق بها وصلات مختلفة (EN362)، وفي هذه الحالات يرجى اتباع الإرشادات المذكورة في الدليل الخاص بها. يتم تزويد بعض أجهزة منع السقوط

بوظيفة مؤشر السقوط، وتكون مرئية على الوصلة المتزاوجة (انظر الجدول المرجعي). وتتسم بعض أجهزة منع السقوط بمميزات خاصة (انظر الجدول

المرجعي)، - فقد يتم تصميمها خصيصاً للاستخدام المكثف - أو للاستخدام الأفقي راجع المعلومات المحددة. العمليات (باستثناء المراجع AN13006 YY):

عند ربط جهاز منع السقوط بنقطة الإرساء فوق المستخدم، يسمح الجهاز بنطاق واسع من الحركات الرأسية والأفقية والمائلة، وفي الوقت الذي يتحرك فيه

المستخدم يتم لف الكبل أو الحزام أو فك لفه على أسطوانة، وفي جميع الأحوال يستمر إحكام ربط الكبل أو الحزام من خلال زنبرك ارتدادي، وفي حالة

السقوط يعيق القفل تقدم الكبل أو الحزام، ويوقف على الفور حركة السقوط. فيما يخص أجهزة منع السقوط المزودة بوظيفة مؤشر السقوط: يظهر لون أحمر

على الوصلة المتزاوجة خلال السقوط أو لون أخضر، ولكنه لا يكون أكثر وضوحاً. طريقة الارتداء أو التعديلات: يُنصح بتخصيص حملة لكل شخص. يمكن

استخدام معدات الوقاية الشخصية هذه من قبل شخص واحد في وقت واحد. يتم ربط نظام منع السقوط بنقطة إرساء فوق المستخدم (أقل مقاومة ممكنة: 12

كيلو نيوتن (EN795)). ما لم يذكر خلاف ذلك، يُحظر استخدام جهاز منع السقوط في وضع الاستخدام الأفقي. (انظر المصطلحات أدناه) يجب أن تحرص

أثناء تنفيذ جميع العمليات على عدم التواء الشريط: يجب ألا تتسبب حركات المستخدم في لف الشريط، ويجب ألا يُسمح بالتفاف الشريط داخل غلاف جهاز

منع السقوط. يمكن أن تحدث حركة بدول الساعة خلال السقوط، ولتحديد نطاق هذه الحركة المتأرجحة يجب تحديد نطاق منطقة العمل أو الحركة الجانبية،

فيجب ألا تتجاوز تلك الحركات زاوية 40° من المحور الرأسي المار عبر نقطة الإرساء بجهاز منع السقوط (راجع الرسم التخطيطي). يُنصح بعدم إسقاط

الكبل أو الشريط بصورة مفاجئة أثناء فكه، إذ يفضل الإمساك به حتى يعود لمكانه الأصلي. ⑦ الخدمة الشاقة: اجتازت أجهزة منع السقوط الموصى بها في

حالات "الخدمة الشاقة" اختبارات تحمل صارمة (فصل 5.4: EN360: 2002). ولذلك تتحمل تلك الأجهزة الضغوطات في مواقف تشغيل معينة. الاستخدام

الأفقي (حسب ورقة CNB 11.054): الاستخدام الأفقي هو التهيئة التي يكون فيها جهاز منع السقوط مرتبطاً بنقطة إرساء أسفل نقطة الربط الصدرية أو

الظهرية (العامل 2). حصل جهاز منع السقوط المشار إليه من خلال الرسم التخطيطي 11 على التصديق اللازم لاستخدامه على نحو أفقي على الحواف التي

تساوي أنصاف أقطارها <0.5 ملم/ الورقة أ - ورقة CNB 11.060 (9)، (15). يمكن فقط استخدام أجهزة منع السقوط المزودة بكبلات من قبل فرق

المستوى الأفقي التي تملك أشرطة قابلة للضبط من نوع LO031 (EN354). (طولها ≥ 2 متر) والتي تكون موصلة بين نهاية الكبل

ونقطة إرفاق حزام الأمان عبر وصلة (EN362). وإذا أظهرت دراسة تقييم المخاطر التي تم إجراؤها قبل بدء العمل أن الحافة حادة جداً و/ أو متدهورة،

فيمكن أن تؤدي إلى تدهور الكبل أو الشريط: - يجب اتخاذ تدابير مناسبة قبل بدء العمل لمنع السقوط عن الحافة - تركيب وسائل حماية على الحافة -

الاتصال بالجهة المصنعة. يجب أن توضع نقطة الإرساء الخاصة بالجهاز في مكان يعلو عن سطح العمل أو مساو له. وفي تلك الحالة قد تؤدي قوة الاصطدام

بالهيكل إلى حدوث إصابات خطيرة أو حتى الوفاة. ولتحديد نطاق هذه الحركة المتأرجحة يجب تحديد نطاق منطقة العمل أو الحركة الجانبية، فلا يجب أن

تتخطى 1.50 متر على كلا جانبي المحور المتعامد مع الحافة (التي يمكن أن يحدث منها السقوط)، وأن تمر عبر نقطة الإرساء في جهاز منع السقوط (17)، وإذا تطلب موقف العمل تخطي تلك الحدود، فلا يمكن اعتبار نقطة الإرساء الفردية جهازاً مناسباً. استخدم جهاز إرساء من الفئة C أو D طبقاً لمعيار EN795:1996 (مثال: خط الحياة) يمكن أن يوفر غلافاً واقياً. (16) كما يجب أن يؤخذ انحراف جهاز الإرساء بعين الاعتبار لتحديد حيز الخلوص المطلوب، ولهذا الهدف يجب اتباع المعلومات المحددة في دليل استخدام جهاز الإرساء. أثناء الاستخدام يجب ألا يتلامس النظام الشامل مع: عناصر قاطعة والحواف الحادة والهيكل ذات القطر الصغير أو الزيوت أو المواد الكيميائية القوية أو اللهب أو المعادن الساخنة أو كل أنواع الموصلات الكهربائية... يمكن أن يوفر غلافاً واقياً. لدواعي السلامة تحقق قبل كل استخدام من: أن الوصلات (362EN) مغلقة ومحكمة الإقفال / استيفاء تعليمات التشغيل الخاصة بكل مكون من مكونات النظام / أن الترتيب العام لموقف العمل يقلل من خطر السقوط وكذلك ارتفاع السقوط والحركة المتأرجحة في حالة السقوط. / إن حيز الخلوص الراسي كافٍ (مساحة فارغة أسفل قدمي المستخدم)، مع عدم وجود عوائق تمنع جهاز منع السقوط من أداء عمله بصورة طبيعية. إن حيز الخلوص العمودي يساوي مسافة التوقف H + مسافة أمان إضافية تساوي 1 م، وتقاس المسافة H من الوضع الأول إلى الوضع النهائي (توازن المستخدم بعد استخدام جهاز منع السقوط). (انظر الجدول): احرص على توفير مسافة آمنة بعيداً عن الأسلاك الكهربائية أو المناطق التي يوجد بها خطر كهربائي. **قيود الاستخدام:** يجب وضع خطة إنفاذ للتعامل مع أي حالات طارئة قد تحدث أثناء التشغيل قبل تشغيل أي من معدات الوقاية الشخصية. يبلغ العمر الافتراضي للمنتجات المنسوجة أو تلك التي تحتوي على أنسجة (الحمالات والأحزمة وممتص الصدمات، وما إلى ذلك) 10 سنوات بحد أقصى في حالة تخزينها (من تاريخ الإنتاج) وبحد أقصى 7 سنوات بعد الاستخدام الأول. المنتجات المعدنية والمنتجات الميكانيكية (جهاز منع السقوط ذاتي السحب ومنزلق وأعمال فوق الحبال ونقاط إرساء، وما إلى ذلك) : الحد الأقصى للعمر الافتراضي 20 أعوام من تاريخ الإنتاج (يشمل ذلك التخزين والاستخدام). يعطى عمر التخزين كمؤشر، وقد تؤثر العوامل التالية على تباين عمر التخزين بدرجة كبيرة: - عدم الامتثال لتعليمات الجهة المصنعة فيما يخص النقل والتخزين والاستخدام / - بيئة العمل "القاسية": التعرض لجو بحري أو مواد كيميائية أو درجات حرارة شديدة الارتفاع أو حواف حادة ... / - الاستخدام المكثف بشكل خاص / - التعرض لصدات أو قيود ثقيلة / - تجاهل مدة صلاحية مادة المنتج. تحذير: قد تتسبب تلك العوامل في إحداث تلف لا يرى بالعين المجردة. تحذير: بعض الظروف القاسية يمكن أن تقصر مدة الصلاحية بضعة أيام. في حالة الشك استبعد المنتج حتى يخضع لما يلي: - المراجعة / - التخلص منه. لا يغني سريان العمر التخزيني عن إجراء فحص دوري (سنوياً على الأقل) مما يسمح بتقييم حالة المنتج. لمعرفة موقع مركز الفحص المحلي يرجى زيارة موقعنا على الرابط التالي: www.deltaplus.eu لا يجوز إدخال أي تعديل على معدات الوقاية الشخصية أو إضافة أجزاء لها أو إصلاحها دون الحصول على موافقة كتابية من الجهة المصنعة أو بدون استخدام الإجراءات الخاصة بها. لا يجوز استخدام الجهاز خارج نطاق الاستخدام المحدد في دليل الاستخدام. يُعد المصنّع غير مسئول عن أي حادثة وقعت بصفة مباشرة أو غير مباشرة عقب إجراء تعديل أو استخدام مخالف لما جاء في هذا الدليل. يجب ألا تستخدم هذه المعدة خارج النطاق المخصص لها. لضمان جودة المنتج ومن ثم التأكد من سلامة المستخدم أثناء تشغيله يجب أن يخضع المنتج لفحص دوري منتظم: 1 / عاين بنفسك النقاط التالية: حالة الشريط أو الحبل: تأكد من عدم وجود اهتراء أو قطع أو تلف مرئي في الوصلات، كما لا توجد حروق أو انكماش غير عادية. / حالة الكبل: تأكد من عدم وجود تمزق أو تشوه أو تاكل أو أكسدة. / الحالة العامة: تأكد من عدم وجود أي تلف بفضل الأشعة فوق البنفسجية وغير ذلك من مسببات الجوية. / التشغيل والإغلاق الصحيح للوصلات. / يجب التأكد من أن مؤشر السقوط (الموجود على الوصلة المتراوحة غير محفز) يجب ألا يظهر باللون الأحمر، / كما يجب التأكد من تشغيل وظيفة السحب وقفل الكبل بصورة صحيحة. يمكن أن تؤثر ظروف خاصة كنسبة الرطوبة وتساقط الثلوج والتجمد ووجود الطين والأوساخ ومواد الطلاء والزيوت والصمغ والصدأ وتمزق الحزام أو الحبل وما إلى ذلك على كفاءة تشغيل جهاز منع السقوط. 2 / في الحالات التالية: قبل وأثناء الاستخدام / في حالة الشك / في حالة ملامسة المنتجات الكيميائية أو المذيبات التي قد تؤثر على تشغيل المنتج. / في حالة تعرض المنتج لضغط أثناء حالة سقوط سابقة. / يجب إجراء فحص واحد على الأقل سنوياً بواسطة الجهة المصنعة أو جهة موكله. الفحص الدوري لمعدات الوقاية الشخصية: يتعين إجراء فحص سنوي على الأقل بواسطة المصنّع أو الهيئة المختصة الموكلة من قبله. يرتبط هذا الفحص الهام بصيانة وفعالية معدات الوقاية الشخصية ومن ثم سلامة المستخدم، كما يجب أن يحصل المستخدم أثناء تلك المراجعة على وثيقة مكتوبة كي يتمكن من استخدام معدات الوقاية الشخصية مرة ثانية، حيث توضح تلك الوثيقة الصلة بين سلامة المستخدم وصيانة المعدات وفعاليتها ومقاومتها. استبدل معدات الوقاية الشخصية إذا لزم الأمر. وفقاً للوائح الأوروبية يجب أن يتم ملاء استمارة التعريف قبل الاستخدام الأول للمنتج، ثم يتم تحديثها ويحفظ بها المستخدم مع المنتج ودليل الاستخدام. ينبغي أن يتم التحقق دورياً من إمكانية قراءة علامات المنتج. مؤشر التنبيه قبل السقوط: يظهر مؤشر السقوط باللون الأحمر عند تنشيطه (أو يخفي اللون الأخضر في حالة تنشيط الوصلة T) وهذا يعني عدم إمكانية استخدام جهاز منع السقوط. يجب أن تفحص الجهة المصنعة أو الجهة المختصة الموكلة جهاز منع السقوط. يجب أن تستبدل وصلة جهاز الحماية من السقوط المتراوحة. وفي هذه الحالات يرجى اتباع الإرشادات المذكورة في الدليل الخاص بها. تحذيرات: تعتمد سلامة المستخدم على فعالية معدات الوقاية الشخصية ودرجة مقاومتها وعلى استيعاب المستخدم للإرشادات المذكورة في هذا الدليل. تحذيرات: يمكن أن يتلف أي تحميل زائد -سواء أكان ساكناً أم دينامياً- معدات الوقاية الشخصية. تحذيرات: لا يجب أن يتعدى وزن المستخدم وملابسه وأجهزته الحد الأقصى المشار إليه على جهاز منع السقوط. تحذيرات: لا تستخدم جهاز منع السقوط ذاتي السحب باعتباره جهاز كبح أو داعم في منطقة العمل. تحذيرات: إذا لامس جهاز منع السقوط كيميائيات أو مذيبيات أو وقود بطريقة يمكن أن تؤثر على أدائه، فيجب إخراج الجهاز بأكمله من نطاق الخدمة، ويجب أن يتم فحصه والتأكد من صلاحيته قبل استخدامه مرة أخرى. تحذيرات: لا تستخدم جهاز منع السقوط الذي تعرض لسقوط قوي قبل معاينته وفحصه فحصاً دقيقاً؛ وذلك لإمكانية حدوث تلفيات به لا ترى بالعين المجردة. من الخطورة أن تنشئ نظام حماية شخصية ضد السقوط لأن كل وظيفة قد تتداخل مع وظيفة السلامة الأخرى. لا يجوز إدخال أي تعديل على معدات الوقاية الشخصية أو إضافة أجزاء لها أو إصلاحها دون الحصول على موافقة كتابية من الجهة المصنعة وبدون تطبيق الإجراءات الخاصة بها. لا يجب استخدام الجهاز خارج نطاق الاستعمال المحدد في تعليمات الاستخدام أو خارج النطاق المخصص له. يُعد المصنّع غير مسئول عن أي حادثة وقعت بصفة مباشرة أو غير مباشرة عقب إجراء تعديل أو استخدام مخالف لما جاء في هذا الدليل. درجة حرارة بيئة العمل: -32°C / +50°C. وقد أُختبرت بعض معدات الوقاية الشخصية بوضع عائق ضخم يزيد حجمه بنسبة 40 / 50% عن متطلبات المعايير (زنة 140 / 150 كجم)، راجع علامات المنتج. **تعليمات التخزين/التنظيف:** أثناء النقل والتخزين: - احتفظ بالمنتج في عبوته /- أبعد المنتج عن جميع العناصر الحادة أو الخشنة... إلخ / احفظ المنتج بعيداً عن أشعة الشمس والحرارة واللهب والمعادن الساخنة والزيوت والمنتجات البترولية والمواد الكيماوية القوية والأحماض والأصباغ والمذيبات والحواف الحادة والهيكل ذي الأقطار الصغيرة. / يجب التخزين بعد التنظيف بعيداً عن الضوء في مكان جاف وجيد التهوية. / نظف المنتج بالماء والصابون، ثم امسحه بواسطة قطعة قماش، ثم علقه في مكان جيد التهوية بعيداً عن أي مصدر للهب أو الحرارة، وقم كذلك بتنظيف العناصر التي ابتلت أثناء الاستخدام. يُحظر استخدام مواد تبييض أو منظفات قوية أو مذيبيات أو بنزين أو مواد ملونة؛ إذ تؤثر هذه المواد على أداء المنتج. نظف الأحزمة باستخدام منظفات خفيفة فقط.

①

Connector	Code "Y"
AM010	A
AM025	B
AM002	C
AM022	D
AM005	E
AM014	M

Connector	Code "Y"
AM020	F
AM021	G
AC001	H
AC002	I
AM016	T

Connector T - AM016

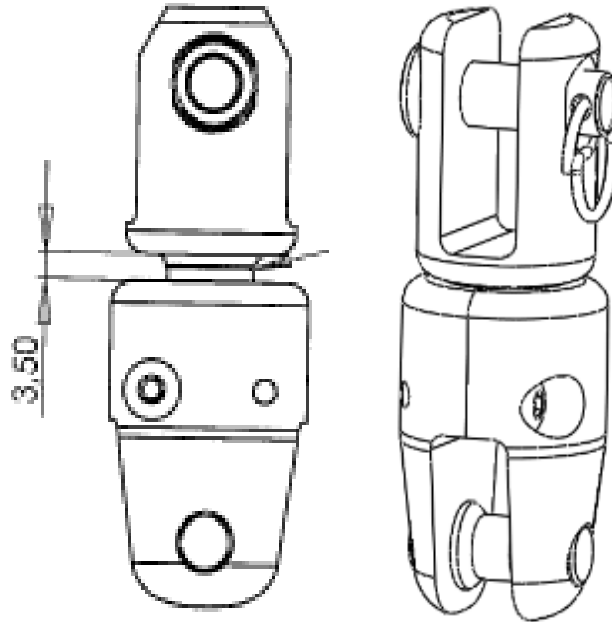

PART 1
PART 2

See TABLE OF REFERENCES (PART 1)
See RECORD CARD (PART2)

PART 3

UPDATE FOR USE UP 21/03/2023 - DEPI

FR Performances : Conforme aux exigences essentielles de la directive 89/686/CEE et aux normes ci dessous - **EN** Performances : Comply with the essential requirements of Directive 89/686/EEC and the below standards. - **ES** Prestaciones : Cumple con las exigencias esenciales de la directiva 89/686/CEE y con las normas a continuación. - **IT** Performance : Conforme alle esigenze essenziali della direttiva 89/686/CEE ed alla norme allegate. - **PT** Desempenho : Conforme as exigências essenciais da diretiva 89/686/CEE, e as normas listada abaixo. - **NL** Prestaties : Voldoet aan de essentiële eisen van Richtlijn 89/686/EEG en aan onderstaande normen. - **DE** Leistungswerte : Entspricht den wesentlichen Anforderungen der Richtlinie 89/686/EEG und den folgenden Normen. - **PL** Właściwości : Zgodny z podstawowymi wymaganiami dyrektywy 89/686/EEG oraz poniższych norm - **CS** Vlastnosti : Splňuje požadavky směrnice 89/686/EHS a dále také požadavky níže uvedených norem. - **SK** Výkonnosti : V súlade so základnými požiadavkami smernice 89/686/EHS a nižšie uvedených noriem. - **HU** Védelmi szintek : Megfelel a 89/686/EGK irányelv alapvető követelményeinek és az alábbi szabványoknak. - **RO** Performanțe : Conform cerințelor esențiale ale directivei 89/686/CEE și standardelor de mai jos. - **EL** Επιδόσεις : Συμμόρφωση με τις βασικές απαιτήσεις της οδηγίας 89/686/ΕΟΚ και των κατωτέρω προτύπων. - **HR** Performanse : U skladu s osnovnim zahtjevima Direktive 89/686/EEZ i niže navedenih normi. - **UK** Робочі характеристики : Відповідає вимогам директиви 89/686/ЄЕС и наведеним нижче стандартам. - **RU** Рабочие характеристики : Соответствует основным требованиям директивы 89/686/ЄЕС и приводимым ниже стандартам. - **TR** Performans : 89/686/CEE yönergelerinin ve aşağıdaki standartların temel gereksinimlerini karşılar : - **ZH** 性能 : 符合89/686/EEC和以下指令的基本要求。 - **SL** Performansi : Ustrezajo zahtevam Direktive 89/686/EGS splošnim zahtevam norme : - **ET** Omadused : Vastab direktiivi 89/686/EMÜ põhinõuetele ja alljärgnevale standarditele. - **LV** Tehniskie rādītāji : Saskaņā ar direktīvas 89/686/EEK būtiskajām prasībām un turpmāk minētajiem standartiem. - **LT** Parametrai : Atitinka esminius direktyvos 89/686/EEB reikalavimus ir toliau pateiktus standartus. - **SV** Prestanda : I enlighet med de viktigaste kraven i direktivet 89/686/EEG och normerna härunder. - **DA** Ydelse : I overensstemmelse med de vigtigste krav i Direktiv 89/686/EØF og nedenstående normer. - **FI** Ominaisuudet : Täyttää direktiivin 89/686/ETY oleelliset sekä alla mainittujen standardien vaatimukset. - **AR** الأداء : متطابق مع المتطلبات الأساسية للقرار التوجيهي رقم 89/686/CEE ومع المعايير المذكورة أدناه.



FR Directive EPI 89/686/CEE - **EN** PPE Directive 89/686/EEC - **ES** Directiva EPI 89/686/CEE - **IT** Direttiva DPI 89/686/CEE - **PT** Diretiva EPI 89/686/CEE - **NL** Richtlijn PBM 89/686/EEG - **DE** PSA-Richtlinie 89/686/EEG - **PL** Dyrektywa ŚOI 89/686/EEG - **CS** Směrnice 89/686/EHS o OOP - **SK** Smernica o OOP 89/686/EHS - **HU** 89/686/EGK EVE irányelv - **RO** Directiva EIP 89/686/CEE - **EL** Οδηγία Μ.Α.Π. 89/686/ΕΟΚ - **HR** Direktiva 89/686/EEZ o osobnoj zaštitnoj opremi - **UK** Директива 89/686/ЄЕС щодо засобів індивідуального захисту - **RU** Директива № 89/686/ЄЕС o СИЗ - **TR** Yönetmelik KKD 89/686/AET - **ZH** 89/686/歐盟个人防护设备指令 - **SL** Direktiva OZO 89/686/EGS - **ET** Isikukaitsevahendite direktiiv 89/686/EMÜ - **LV** Direktīva IAL 89/686/EEK - **LT** AAP Direktiva 89/686/EEB - **SV** Direktivet 89/686/EEG gällande personlig skyddsutrustning - **DA** PV-direktiv 89/686/EØF - **FI** Henkilönsuojaindirektiivi 89/686/ETY -

AR القرار التوجيهي الخاص بمعدات الحماية الفردية ورقمه 89/686/سي إي

UPDATE 20/01/2020

FR Performances : Conforme aux exigences essentielles du Règlement (UE) 2016/425 et aux normes ci-dessous. La déclaration de conformité est accessible sur le site internet www.deltaplus.eu dans les données du produit. - **EN** Performances : Comply with the essential requirements of 2016/425 Regulation (EU) and the below standards. The declaration of conformity can be found on the website www.deltaplus.eu in the data of the product. - **ES** Prestaciones : De acuerdo con las exigencias esenciales de la Reglamentación (UE) 2016/425 y con las normas a continuación. La declaración de conformidad se encuentra en el sitio web www.deltaplus.eu en la sección de datos del producto. - **IT** Prestazioni : Conformi alle specifiche essenziali del Regolamento (UE) 2016/425 ed alle norme elencate in seguito. La dichiarazione di conformità è accessibile sul sito internet www.deltaplus.eu a livello di dati prodotto. - **PT** Desempenho : Em conformidade com os requisitos essenciais do Regulamento (UE) 2016/425 e as normas abaixo. Pode consultar a declaração de conformidade na página Internet www.deltaplus.eu nos dados do produto. - **NL** Prestaties : Voldoen aan de essentiële vereisten van Verordening (EEG) 2016/425 en de onderstaande normen. De verklaring van overeenstemming kan geraadpleegd worden op de website www.deltaplus.eu in de productgegevens. - **DE** Leistungswerte : Entspricht den wesentlichen Anforderungen der EU-Verordnung 2016/425 und den folgenden Normen. Die Konformitätserklärung kann in den Produktdaten auf der Website www.deltaplus.eu heruntergeladen werden. - **PL** Właściwości : Zgodnie z podstawowymi wymaganiami rozporządzenia 2016/425 (UE) oraz poniższymi normami. Deklaracja zgodności jest dostępna na stronie www.deltaplus.eu w informacjach o produkcie. - **CS** Vlastnosti : Splňuje základní požadavky evropské směrnice 2016/425 a dále také požadavky níže uvedených norem. Prohlášení o shodě najdete na webu www.deltaplus.eu v části s technickými údaji výrobku. - **SK** Výkonnosti : V súlade so základnými požiadavkami nariadenia (EÚ) 2016/425 a nižšie uvedenými normami. Vyhlásenie o zhode je k dispozícii na webovej lokalite www.deltaplus.eu v časti Informácie o výrobku. - **HU** Teljesítmény : Megfelel a 2016/425 EU Rendelet alapvető követelményeinek és az alábbi szabványoknak. A megfelelőségi nyilatkozat a www.deltaplus.eu honlapon, a termékadatok között érhető el. - **RO** Performanțe : Conform cerințelor esențiale ale Regulamentului (UE) 2016/425 și standardelor de mai jos. Declarația de conformitate poate fi accesată pe site-ul web www.deltaplus.eu, împreună cu datele produsului. - **EL** Επιδόσεις : Συμμόρφωση με τις βασικές απαιτήσεις του Κανονισμού (ΕΕ) 2016/425 και των κατωτέρω προτύπων. Η δήλωση συμμόρφωσης είναι προσβάσιμη στον δικτυακό τόπο internet www.deltaplus.eu μέσα στα δεδομένα του προϊόντος. - **HR** Svojstva : U skladu s osnovnim zahtjevima Direktive (EU) 2016/425 i niže navedenih normi. Izjava o sukladnosti dostupna je na internetskoj stranici www.deltaplus.eu u dijelu o podacima o proizvodu. - **UK** Продуктивність : відповідає основним вимогам Регламенту (ЄС) 2016/425 та стандартам, наведеним нижче. Декларація відповідності доступна на веб-сайті www.deltaplus.eu в даних про продукт. - **RU** Эксплуатационные характеристики : Соответствуют основным требованиям Предписания (ЕС) 2016/425 и приводимым ниже стандартам. Декларация соответствия доступна на веб-сайте www.deltaplus.eu в разделе с данными изделия. - **TR** Performanslar : 2016/425 Yönetmeliğinin (AB) ve aşağıdaki standartların esas gerekliliklerine uyumluluk. Uygunluk bildirimine www.deltaplus.eu internet sitesinde ürün bilgilerinden ulaşılabilir. - **ZH** 性能 : 符合2016/425 (欧盟) 指令和下列标准的基本规范要求。符合标准的声明可在网站www.deltaplus.eu的产品数据部分查看。 - **SL** Performansi : Izpolnjuje bistvene

zahteve Uredbe (EU) št. 2016/425 in spodaj navedene standarde. Izjava o skladnosti je na voljo na spletni strani www.deltaplus.eu pri podatkih o izdelku. – **ET** Tööomadused:: Vastab määruse (EL) 2016/425 põhinõuetele ja alljärgnevalt nimetatud standarditele. Vastavusdeklaratsioon on kättesaadav veebisaidil www.deltaplus.eu tooteandmete rubriigis. – **LV** Izstrādājumi:: Atbilst Regulas (ES) 2016/425 pamatprasībām un zemāk esošajiem standartiem. Atbilstības apliecinājums ir pieejams interneta vietnē www.deltaplus.eu, sadaļā par produkta informāciju. – **LT** Veiklos rezultatai : Atitinka esminius Reglamento 2016/425 reikalavimus ir toliau nurodytas normas. Atitikties deklaraciją galima rasti internetiniame puslapyje www.deltaplus.eu prie gaminio duomenų. – **SV** Prestanda : Stämmer överens med de väsentliga kraven i Kommissionens förordning (EU) nr 2016/425 och normerna nedan. Förklaringen om överensstämmelse finns i produktuppgifterna på internet på www.deltaplus.eu. – **DA** Ydelse : I overensstemmelse med de væsentligste krav i Forordning (EU) 2016/425 og nedenstående standarder. Overensstemmelsesdeklarationen er tilgængelig på internetstedet www.deltaplus.eu under produktdata. – **FI** Suorituskyvyt:: Asetuksen (EU) 2016/425 ja jäljempänä olevien standardien olennaisten vaatimusten mukaiset. Vaatimustenmukaisuusvakuutus löytyy internet-osoitteesta www.deltaplus.eu tuotteen tietojen yhteydestä. -

AR الأداء: الأداء: الامتثال للمتطلبات الأساسية للوائح 425/2016 (الأوروبية) والمعايير. التالية ويمكن الاطلاع على إعلان المطابقة على الموقع www.deltaplus.eu في بيانات المنتج



FR Règlement (UE) 2016/425 - **EN** REGULATION (EU) 2016/425 - **IT** REGOLAMENTO (UE) 2016/425 - **ES** REGLAMENTACIÓN (UE) 2016/425 - **PT** REGULAMENTO (UE) 2016/425 - **NL** VERORDENING (EU) 2016/425 - **DE** EU-Verordnung 2016/425 - **PL** ROZPORZĄDZENIE (UE) 2016/425 - **CS** NAŘÍZENÍ (EU) 2016/425 - **SK** NARIADENIE (EU) 2016/425 - **HU** 2016/425/EU RENDELET - **RO** REGULAMENTUL (UE) 2016/425 - **EL** ΚΑΝΟΝΙΣΜΟΣ (ΕΕ) 2016/425 - **HR** UREDBA (EZ) 2016/425 - **UK** РЕГЛАМЕНТ (ЄС) 2016/425 - **RU** ПОСТАНОВЛЕНИЕ (ЕС) 2016/425 - **TR** 2016/425 DÜZENLEMESİ (AB) - **ZH** 法规 (UE) 2016/425 - **SL** UREDBA (EU) 2016/425 - **ET** MÄÄRUS (EL) 2016/425 - **LV** NOLIKUMS (ES) 2016/425 - **LT** REGLAMENTAS (ES) 2016/425 - **SV** FÖRORDNING (EU) 2016/425 - **DA** FORORDNING (EU) 2016/425 - **FI** ASETUS (EU) 2016/425 -

AR اللائحة 425/2016 (EU)

EN363 : 2008 2018 FR Equipement de protection individuelle contre les chutes de hauteur - Systèmes individuels de protection contre les chutes. - **EN** Personal fall protection equipment - Personal fall protection systems - **IT** Dispositivo di protezione personale contro le cadute dall'alto - Dispositivi di arresto caduta - **ES** Equipo de protección individual contra caídas en altura - Sistema de parada de las caídas - **PT** Equipamento de protecção individual contra quedas em altura - Sistema de interrupção das quedas - **NL** Persoonlijk beschermingsmiddel tegen vallen op hoogte - Testmethoden - **DE** Persönliche Schutzausrüstung gegen Absturz - Aufhängesysteme - **PL** Środki ochrony indywidualnej chroniące przed upadkiem z wysokości - System powstrzymywania upadku - **CS** Prostředky ochrany osob proti pádu - Systémy ochrany osob proti pádu - **SK** Osobné ochranné prostriedky proti pádu z výšky. Systémy na zabránenie pádu - **HU** Egyéni védőfelszerelés magasból való lezuhanás megelőzésére - Lezuhanását megelőző rendszerek - **RO** Echipament individual de protecție împotriva căderilor de la înălțime. Sisteme de protecție individuală împotriva căderilor de la înălțime - **EL** Εξοπλισμός ατομικής προστασίας από τις πτώσεις από ύψος - Σύστημα κατακράτησης των πτώσεων - **HR** Oprema za osobnu zaštitu protiv pada s visine - Sustav za zaustavljanje pri padu - **UK** Засоби індивідуального захисту від падіння з висоти - системи індивідуального захисту від падіння - **RU** Средства индивидуальной защиты от падения с высоты - Система остановки падения - **TR** Düşmeye karşı kişisel koruyucu ekipman - Düşmeye karşı kişisel koruyucu sistemler - **ZH** 个人高空坠落防护设备 - 防坠落系统 - **SL** Osebna varovalna oprema za zaščito pred padci z višine - Sistemi za osebno zaščito pred padci z višine - **ET** Kõrgelt kukkumise isikukaitsevahendid - Kukkumise peatamise süsteemid - **LV** Individuālās aizsardzības iekārtas kritienu novēršanai no augstuma - Kritiena bloķēšanas sistēma - **LT** Asmeninė apsaugos nuo kritimo įranga - asmeninės apsaugos nuo kritimo sistemos - **SV** Personlig fallskyddsutrustning - Fallskyddssystem - **DA** Individuelt beskyttelsesudstyr mod fald fra højden - Faldstopssystem - **FI** Putoamissuojaimet - Putoamissuojainjärjestelmät -

AR معدات الوقاية الشخصية من السقوط من الارتفاعات - أنظمة الوقاية -

EN364 : 1992 FR Equipement de protection individuelle contre les chutes de hauteur : Méthodes d'essais - **EN** Personal protective equipment against falls from a height : Test method - **IT** Dispositivo di protezione personale contro le cadute dall'alto - Metodi di prova - **ES** Equipos de protección individual contra las caídas de alturas: métodos de ensayo - **PT** Equipamento de protecção individual contra as quedas de altura: Métodos de ensaios - **NL** Persoonlijke valbeveiligingssysteem: beproevingsmethoden - **DE** Persönliche Schutzausrüstung gegen Absturz - Prüfverfahren - **PL** Środki ochrony indywidualnej chroniące przed upadkiem z wysokości : Metody prób - **CS** Osobní ochranné prostředky proti pádům z výšky: Zkušební metody - **SK** Osobné ochranné prostriedky proti pádu z výšky. Skúšobné metódy - **HU** Egyéni védőfelszerelés magasból való lezuhanás megelőzésére: Vizsgálati módszerek - **RO** Echipament individual de protecție împotriva căderilor de la înălțime. Metode de încercare - **EL** Εξοπλισμός ατομικής προστασίας από τις πτώσεις από ύψος: Μέθοδοι δοκιμών - **HR** Zaštitna oprema za sprečavanje pada : Metode ispitivanja - **UK** Засоби індивідуального захисту від падіння з висоти - метод випробування - **RU** Средства индивидуальной защиты от падения с высоты: Методы испытаний - **TR** Düşmeye karşı kişisel koruyucu ekipman - Test yöntemleri - **ZH** 个人高空坠落防护设备 - 测试方法 - **SL** Osebna varovalna oprema za zaščito pred padci z višine: Preskusne metode - **ET** Kõrgelt kukkumise isikukaitsevahendid: Katsemeetodid - **LV** Individuālās aizsardzības iekārtas kritienu novēršanai no augstuma: Testa metodes - **LT** Asmeninė apsaugos nuo kritimo įranga - bandymo metodas - **SV** Personlig fallskyddsutrustning - Provningsmetoder - **DA** Individuelt beskyttelsesudstyr mod fald fra højden: Prøvemethoder - **FI** Putoamissuojaimet: testimenetelmät -

AR معدات الوقاية الشخصية من السقوط: طريقة الاختبار -

EN365 : 2004 FR Equipements de protection individuelle contre les chutes de hauteur – Exigences générales pour le mode d'emploi, l'entretien, l'examen périodique, la réparation, le marquage et l'emballage. - **EN** Personal protective equipment against falls from a height – General requirements for the instructions for use, maintenance, periodic examination, repair, marking and packaging. - **IT** Dispositivi di protezione individuale contro le cadute dall'alto - Requisiti generali per le istruzioni per l'uso, la manutenzione, l'ispezione periodica, la riparazione, la marcatura e l'imballaggio. - **ES** Equipo de protección individual contra las caídas de altura: requisitos generales para el modo de uso, mantenimiento, revisión periódica, reparación, marcación y empaque. - **PT** Equipamentos de protecção individual contra as quedas de altura – Requisitos gerais para o manual de instruções, manutenção, exame periódico, reparação, marcação e embalagem. - **NL** Persoonlijke beschermingsmiddelen tegen vallen van hoogte - Algemene vereisten voor de handleiding, de periodieke inspectie, de reparatie, de markering en de

verpakking. - **DE** Persönliche Schutzausrüstung gegen Absturz – Allgemeine Anforderungen für den Einsatz, die Instandhaltung, die regelmäßige Überprüfung, die Reparatur, die Kennzeichnung und die Verpackung. - **PL** Środki ochrony indywidualnej zapobiegające upadkom z wysokości – Ogólne wymagania dotyczące sposobu użycia, konserwacji, okresowych kontroli, naprawy, znakowania i opakowania. - **CS** Osobní ochranné prostředky pro ochranu proti pádu z výšky – Všeobecné požadavky na používání, údržbu, pravidelné kontroly, opravy, balení a označení. - **SK** Osobné ochranné prostriedky na ochranu pri práci vo výškach – Všeobecné požiadavky na používanie, údržbu, pravidelné testovanie, opravu, označovanie a balenie. - **HU** Magasból való zuhanás elleni egyéni védőeszközök – A használati utasításra, a karbantartásra, az időszakonkénti felülvizsgálatra, a javításra, a jelölésre és a csomagolásra vonatkozó általános követelmények. - **RO** Echipamente individuale de protecție împotriva căderilor de la înălțime – Cerințele generale pentru instrucțiuni de utilizare, întreținere, verificare periodică, reparare, marcarea și ambalarea. - **EL** Εξοπλισμό ατομικής προστασίας κατά των πτώσεων από ύψος – Γενικές απαιτήσεις για τον τρόπο χρήσης, τη συντήρηση, την περιοδική εξέταση, την επισκευή, τη σήμανση και τη συσκευασία. - **HR** Osobna zaštitna oprema protiv pada s visine - Opći zahtjevi uputa za uporabu, održavanja, povremene revizije, popravke, označavanja i ambalaže. - **UK** Засоби індивідуального захисту від падіння з висоти - Загальні вимоги до інструкцій з експлуатації, технічного обслуговування, періодичного огляду, ремонту, маркування та упаковки. - **RU** Средства индивидуальной защиты от падения с высоты – Общие требования по применению, техническому обслуживанию, периодическому контролю состояния, ремонту, маркировке и упаковке. - **TR** Yüksekten düşmeye karşı kişisel koruyucu donanım – Kullanım, bakım, periyodik muayene, tamirat, işletleme ve ambalaj konusunda talimatlar için genel gereksinimler. - **ZH** 预防高空坠落的个人防护设备 - 使用方法、保养维护、定期检查、设备维修、编号标记及设备包装的一般规定。 - **SL** Osebná varovalna oprema za zaščito pred padci z višine - Splošne zahteve za navodila za uporabo, vzdrževanje, redne preglede, popravila, označevanje in pakiranje. - **ET** Isikukaitsevahendid kõrgelt kukkumise vastu – Üldised kasutusjuhendi, hoolduse, regulaarse ülevaatause, parandamise, mürgistamise ja pakendamise nõuded. - **LV** Aprīkojums individuālai aizsardzībai pret kritieniem no augstuma - lietošanas, uzturēšanas, periodiskās pārbaudes, labošanas, marķēšanas un iepakojšanas vispārīgās prasības. - **LT** Asmeninės apsaugos nuo kritimo iš aukščio priemonės – Bendrieji reikalavimai, keliami naudojimo, priežiūros, periodinio tikrinimo, taisymo, ženklavimo ir pakavimo instrukcijoms. - **SV** Personlig skyddsutrustning mot fall från höjd – Allmänna krav för användningssätt, underhåll, regelbunden inspektion, reparation, märkning och förpackning. - **DA** Personlige værnemidler mod fald fra højden – Generelle krav til brugsanvisning, vedligeholdelse, periodisk undersøgelse, reparation, mærkning og emballage. - **FI** Putoamissuojaimet – Käyttöä, huoltoa, määräaikaistarkastuksia, korjauksia, merkintöjä ja pakkausta koskevat yleiset vaatimukset. - **AR** معدات الحماية الشخصية ضد السقوط من الارتفاعات- المتطلبات العامة لتعليمات الاستخدام والصيانة والفحص الدوري والإصلاح ووضع العلامات والتعبئة والتغليف. -

EN360:2002 FR Equipement de protection individuelle contre les chutes de hauteur - Antichute à rappel automatique - **EN** Personal protection equipment against falls from a height - Self-retractable fall arrester - **IT** Dispositivo di protezione personale contro le cadute dall'alto - Dispositivo anticaduta retrattile - **ES** Equipo de protección individual contra caídas en altura - Anticaídas de retorno automático - **PT** Equipamento de protecção individual contra quedas em altura - Anti-quedas automáticos - **NL** Persoonlijk beschermingsmiddel tegen vallen op hoogte - Valbeveiliging met automatische lijnspanner - **DE** Persönliche Schutzausrüstung gegen Absturz - Absturzsicherung mit automatischer Rückholung - **PL** Środki ochrony indywidualnej chroniące przed upadkiem z wysokości - Urządzenia samohamowne - **CS** Osobní ochranné prostředky proti pádům z výšky - Zatahovací zachycovače pádu - **SK** Osobné ochranné prostriedky proti pádu z výšky. Samonavíjacie záchytné zariadenia - **HU** Egyéni védőfelszerelés magasból való lezuhanás megelőzésére - Visszahúzható típusú lezuhanásgátlók - **RO** Echipament individual de protecție împotriva căderilor de la înălțime. Opritoare de cădere retractabile - **EL** Εξοπλισμός ατομικής προστασίας από τις πτώσεις από ύψος - Αντιπτώση αυτόματης επαναφοράς - **HR** Oprema za osobnu zaštitu protiv pada s visine - Oprema protiv pada sa automatskih zaustavljanjem - **UK** Засоби індивідуального захисту від падіння з висоти - блокующий пристрій для захисту від падіння з висоти - **RU** Средства индивидуальной защиты от падения с высоты - Устройство защиты от падения втягивающегося типа - **TR** Yüksek bir yerden düşmeye karşı kişisel koruyucu ekipman - Geri sarımlı düşüş durdurma sistemi - **ZH** 人高空坠落防护设备 - 伸缩式坠落制动 - **SL** Osebná varovalna oprema za zaščito pred padci z višine - Samonavijalna zaustavitvena naprava - **ET** Kõrgelt kukkumise isikukaitsevahendid - Tagasitõmbavad kukkumispidurid - **LV** Individuālais aizsardzības iekārtas kritienu novēršanai no augstuma - levelkoša tipa kritiena blokators - **LT** Asmeninės apsaugos nuo kritimo iš aukščio įranga – automatinis ištraukiamasis kritimo stabdiklis - **SV** Personlig fallskyddsutrustning – Säkerhetsblock - **DA** Individuelt beskyttelsesudstyr mod fald fra højden – Faldsikring med automatisk tilbagetrækning - **FI** Putoamissuojaimet – Kelautuvalla tarraimella varustettu putoamisenestintä -

A17 FR Exigences additionnelles pour applications particulières - **EN** Additional special requirements - **IT** Esigenze aggiuntive per applicazioni particolari - **ES** Exigencias adicionales para aplicaciones particulares - **PT** Requisitos adicionais para aplicações particulares - **NL** Bijkomende eisen voor specifieke toepassingen - **DE** Zusatzanforderungen für Sonderanwendungen - **PL** Wymagania dodatkowe przy zastosowaniu szczególnym - **CS** Další požadavky pro speciální aplikace - **SK** Další požadavky pro speciální aplikácie - **HU** Kiegészítő követelmények a speciális alkalmazásokhoz - **RO** Cerințe suplimentare pentru aplicații specifice - **EL** Πρόσθετες απαιτήσεις για ιδιαίτερες εφαρμογές - **HR** Dodatni specijalni zahtjevi - **UK** Додаткові вимоги для конкретних застосувань - **RU** Дополнительные требования по особому применению - **TR** Ek özel gereksinimler - **ZH** 特殊应用的额外要求 - **SL** Dodatne zahteve za posebne primere uporabe - **ET** Täiendavad nõuded erikasutuste korral - **LV** Papildu prasības īpašam lietojumam - **LT** Papildomi specialūs reikalavimai - **SV** Ytterligare krav för särskilda ändamål - **DA** Yderligere krav til særlige anvendelser - **FI** Lisävaatimukset erityisovelluksia varten -

J20 FR Utilisation intensive - **EN** Intensive use - **IT** Utilizzo intensivo - **ES** Uso intensivo - **PT** Uso intensivo - **NL** Intensief gebruik - **DE** Intensive Nutzung - **PL** Intensywne użytkowanie - **CS** Intenzivní používání - **SK** Intenzivní používaní - **HU** Intenzív használat - **RO** Utilizare intensă - **EL** Εντατική χρήση - **HR** Intenzivno korištenje - **UK** Інтенсивне використання - **RU** Интенсивное использование - **TR** Yoğun kullanım - **ZH** 集约利用 - **SL** Intenzivna uporaba - **ET** Intensiivne kasutus - **LV** Intensīvs lietojums - **LT** Intensyvus naudojimas - **SV** Intensiv användning - **DA** Intensiv brug - **FI** Intensiivinen käyttö -

J21 FR Certification à l'horizontale - **EN** Horizontal certification - **IT** Certificazione per utilizzo in orizzontale - **ES** Certificación en horizontal - **PT** Certificação na horizontal - **NL** Certificering voor horizontaal gebruik - **DE** Zertifiziert für horizontale Arbeiten - **PL** Certyfikat do użytku w poziomie - **CS** Certifikace pro zatížení ve vodorovném směru - **SK** Certifikace pro zatížení v horizontálním směru - **HU** Horizontális minősítés - **RO** Certificare pe orizontală - **EL** πιστοποίηση στην οριζόντια - **HR** Certifikat za horizontalno korištenje (horizontalno kretanje) - **UK** Вивірка по

горизонталі - **RU** Сертифицировано для работ в горизонтальном положении - **TR** Yatay sertifikasyon - **ZH** 水平
 度认证 - **SL** Certificirana uporaba v vodoravni smeri - **ET** Horisontaalne sertifitseerimine - **LV** Certificēts
 horizontāliem darbiem - **LT** Horizontalusis sertifikavimas - **SV** Horisontell certifiering - **DA** Certificering til vandret - **FI**
 Sertifiointi vaakasuunnassa -
AR معدات الوقاية الشخصية من السقوط من الارتفاعات - مانع سقوط ذاتي قبل للسحب - **A17** متطلبات خاصة إضافية **J20** استخدام
 مكثف بشكل خاص **J21** شهادة أفقيا

EN362 : 2004 FR Equipement de protection individuelle contre les chutes de hauteur - Connecteurs - **EN** Personal
 protection equipment against falls from a height - Connectors - **IT** Dispositivo di protezione personale contro le
 cadute dall'alto - Connettori - **ES** Equipo de protección individual contra caídas en altura - Conectores - **PT**
 Equipamento de protecção individual contra quedas em altura - Ligadores - **NL** Persoonlijk beschermingsmiddel
 tegen vallen op hoogte - Verbindingsstukken - **DE** Persönliche Schutzausrüstung gegen Absturz -
 Verbindungselemente - **PL** Środki ochrony indywidualnej chroniące przed upadkiem z wysokości - Łączniki - **CS**
 Osobní ochranné prostředky proti pádům z výšky - Spojky - **SK** Osobné ochranné prostriedky proti pádu z výšky.
 Konektory - **HU** Egyéni védőfelszerelés magasból való lezuhanás megelőzésére - Csatlakozók - **RO** Echipament
 individual de protecție împotriva căderilor de la înălțime. Piese de legătură - **EL** Εξοπλισμός ατομικής προστασίας
 από τις πτώσεις από ύψος - Σύνδεσμοί - **HR** Oprema za osobnu zaštitu protiv pada s visine - Konektori - **UK** Засоби
 індивідуального захисту від падіння з висоти - з'єднувачі - **RU** Средства индивидуальной защиты от падения с
 высоты - Соединительные устройства - **TR** Yüksek bir yerden düşmeye karşı kişisel koruyucu ekipman -
 Konnektörler - **ZH** 个人高空坠落防护设备 - 连接器 - **SL** Osebna varovalna oprema za zaščito pred padci z višine -
 Spojni elementi - **ET** Kõrgelt kukkumise isikukaitsevahendid - Karabiinid - **LV** Individuālās aizsardzības iekārtas
 kritienu novēršanai no augstuma - Konektori - **LT** Asmeninė apsaugos nuo kritimo iš aukščio įranga – jungtys - **SV**
 Personlig fallskyddsutrustning – Kopplingsanordningar - **DA** Individuelt beskyttelsesudstyr mod fald fra højden –
 Konnektorer - **FI** Putoamissuojaimet – Kiinnittimet. - **A76 FR** Classe - **EN** Class - **IT** Classe - **ES** Clase - **PT** Classe -
NL Klasse - **DE** Klasse - **PL** Klasa - **CS** Třída - **SK** Trieda - **HU** Osztály - **RO** Clasa - **EL** Κατηγορία - **HR** Klasa - **UK**
 Клас - **RU** Класс - **TR** Sınıf - **ZH** 级别 - **SL** Razred - **ET** Klass - **LV** Klase - **LT** Klasė - **SV** Klass - **DA** Klasse - **FI**
 Luokka -

AR معدات الوقاية الشخصية من السقوط من الارتفاعات - الوصلات **A76** صف دراسي

PROTECTOR TETRA AN14006F : EN360:2002 : A17: 100 kg, J21: 100 kg Colour : Orange - Size : 6 m
PROTECTOR TETRA AN14006T : EN360:2002 : A17: 100 kg, J21: 100 kg Colour : Orange - Size : 6 m
PROTECTOR TETRA AN14008F : EN360:2002 : A17: 100 kg, J21: 100 kg Colour : Orange - Size : 8 m
PROTECTOR TETRA AN14008T : EN360:2002 : A17: 100 kg, J21: 100 kg Colour : Orange - Size : 8 m
PROTECTOR INOX AN11023F : EN360:2002 : A17: 150 kg, Colour : Grey - Size : 23 m
PROTECTOR INOX AN11023T : EN360:2002 : A17: 150 kg, Colour : Grey - Size : 23 m
PROTECTOR METAL AN115F : EN360:2002 : A17: 150 kg, Colour : Grey - Size : 20 m
PROTECTOR METAL AN115T : EN360:2002 : A17: 150 kg, Colour : Grey - Size : 20 m
PROTECTOR METAL AN116F : EN360:2002 : A17: 150 kg, Colour : Grey - Size : 25 m
PROTECTOR METAL AN116T : EN360:2002 : A17: 150 kg, Colour : Grey - Size : 25 m
PROTECTOR METAL AN11730F : EN360:2002 : A17: 150 kg, Colour : Grey - Size : 30 m
PROTECTOR METAL AN11730T : EN360:2002 : A17: 150 kg, Colour : Grey - Size : 30 m
PROTECTOR ROUND AN12006T : EN360:2002 : A17: 150 kg, Colour : Orange - Size : 6 m
PROTECTOR ROUND AN12010T : EN360:2002 : A17: 150 kg, Colour : Orange - Size : 10 m
PROTECTOR ROUND AN12015T : EN360:2002 : A17: 150 kg, Colour : Orange - Size : 15 m
MEDBLOC AN13006C : EN360:2002 : A17: 150 kg, Colour : Black - Size : 6 m
PROTECTOR TETRA AN15006F : EN360:2002 : A17: 150 kg, Colour : Orange - Size : 6 m
PROTECTOR TETRA AN15006T : EN360:2002 : A17: 150 kg, Colour : Orange - Size : 6 m
PROTECTOR TETRA AN15010F : EN360:2002 : A17: 150 kg, Colour : Orange - Size : 10 m
PROTECTOR TETRA AN15010T : EN360:2002 : A17: 150 kg, Colour : Orange - Size : 10 m
PROTECTOR TETRA AN15015F : EN360:2002 : A17: 150 kg, Colour : Orange - Size : 15 m
PROTECTOR TETRA AN15015T : EN360:2002 : A17: 150 kg, Colour : Orange - Size : 15 m

See more details on PART 1.

UPDATE FOR USE UP 21/03/2023 - DEPI

FR Organisme notifié ayant réalisé l'examen CE de type - **EN** EC type certifying Notified Body: - **ES** Organismo Notificado al que se le haya atribuido el certificado CE de Tipo : - **IT** Organismo Notificato che ha attribuito il certificato CE modello : - **PT** Organismo Acreditado que atribuiu o certificado CE de Tipo. - **NL** Erkende Instantie die het EG-certificaat verleend, Type: - **DE** Benannte Stelle zur Abnahme der EG-Baumusterprüfung: - **PL** Jednostka Notyfikowana przyznająca certyfikat typu WE: - **CS** Notifikovaný orgán, který udělil certifikát CE typu: - **SK** Notifikovaný orgán, ktorý vydal osvedčenie o typovej skúške ES: - **HU** Notifikált Szervezet által CE típusvizsgálati bizonyítvány kiállítására : - **RO** Organismul notificat care a acordat certificatul CE de tip: - **EL** Κοινοποιημένος Οργανισμός που χορήγησε το πιστοποιητικό τύπου ΕΚ: - **HR** Prijavljeno tijelo koje je dodijelilo EC certifikat o ispitivanju tipa: - **UK** Акредитований орган, який надав сертифікат типу ЕС: - **RU** Аккредитованный орган, предоставивший сертификат ЕС типа: - **TR** Tip CE sertifikası vermek için onaylanmış kuruluş : - **ZH** 认证机构颁发EC证书·类型为 : - **SL** Pooblaščená družba za testiranje tipa CE: - **ET** CE tüübikinnituse välja andnud teavitatud asutus: - **LV** Pilnvarotā iestāde, kas piešķirusi EK tipa sertifikātu: - **LT** Notifikuotoji įstaiga, išdavusi EB tipo liudijimą: - **SV** Anmält organ har tilldelat EG-certifikatet av typen: - **DA** Kontrolorgan, der har tildelt EF type-certifikat: - **FI** Valtutettu tarkastuslaitos, joka on myöntänyt CE-todistuksen, tyyppi: -

AR تم إبلاغ الهيئة بتقديم شهادة CE لهذا النوع :

UPDATE 20/01/2020

FR Organisme Notifié ayant procédé à l'Examen UE de type (module B) et ayant établi l'Attestation d'Examen UE de Type. - **EN** Notified Body which carried out the EU-Type Examination (module B) and issued the EU-Type Examination Certificate. - **IT** Ente Notificato che ha effettuato l'Esame UE del modello (modulo B) e che ha redatto l'Attestazione d'esame UE del modello - **ES** Organismo notificado que realizó el examen de tipo UE (módulo B) y emitió el certificado correspondiente de tipo UE. - **PT** Organismo Notificado que procedeu ao Exame UE de tipo (módulo B) e que emitiu o Certificado de Exame UE de Tipo. - **NL** De aangemelde instantie die het EG-type onderzoek heeft uitgevoerd (module B) en het certificaat van het EG-type onderzoek heeft afgegeven. - **DE** Beauftragte Stelle, die die EU-Baumusterprüfung (Modul B) durchgeführt und die EU-Baumusterprüfbescheinigung ausgestellt hat. - **PL** Jednostka notyfikowana, która przeprowadziła egzamin UE na typ (moduł B) i która wystawiła zaświadczenie o egzaminie UE na typ. - **CS** Pověřený kontrolní orgán, který provedl typovou zkoušku CE (modul B) a vystavil certifikát o typové zkoušce CE. - **SK** Notifikovaný orgán, ktorý vykonal typovú skúšku EÚ (modul B) a vystavil osvedčenie o typovej skúške EÚ. - **HU** Bejelentett Tanúsító Szervezet, amely az EU-s Típusvizsgálatot elvégezte (B modul) és az EU-s Típustanúsítványt kiállította. - **RO** Organism notificat care a efectuat examinarea UE de tip (modulul B) și a emis certificatul de examinare UE de tip. - **EL** Κοινοποιημένος οργανισμός έχοντας διενεργήσει την Εξέταση τύπου ΕΕ (ενότητα Β) και έχοντας θεσπίσει το Πιστοποιητικό Εξέτασης Τύπου ΕΕ. - **HR** Prijavljeno tijelo koje je izvršilo EU ispitivanje tipa (modul B) izdalo EU potvrdu o ispitivanju tipa. - **UK** Уповноважений орган, що здійснив стандартну експертизу ЕС (модуль В) та надав стандартний сертифікат експертизи ЕС. - **RU** Нотифицированный орган, проводивший экзамен по типу ЕС (модуль В) и выдавший сертификат об экзамене ЕС. - **TR** AB-Tipi İncelemeyi (modül B) gerçekleştiren ve EU-Tipi İnceleme Sertifikasını düzenleyen Onaylanmış Kurum. - **ZH** 公告机构已开展标准欧盟检测 (模块B), 并已通过标准欧盟检验认证。 - **SL** Priglašeni organ, ki je opravil EU-pregled tipa (modul B) in izdal potrdilo o EU-pregledu tipa. - **ET** ELi tüübihindamise teinud (vorm B) ja ELi tüübihindamistõendi koostanud teavitatud asutus. - **LV** Pilnvarotā iestāde ir veikusi ES tipa pārbaudi (B modulī) un ir izstrādājusi ES tipa pārbaudes sertifikātu. - **LT** Notifikuotoji įstaiga, atlikusi ES tipo tyrimą (B modulį) ir išdavusi ES tipo sertifikatą. - **SV** Anmält organ som prövade och utfärdade EU-typintyget för typen (modul B). - **DA** Notificeret organ, der har udført undersøgelsen EU af type (modul B), og som har etableret EU undersøgelsesattesten af type. - **FI** Ilmoitettu laitos, joka on suorittanut EU-tyyppitarkastuksen (B-moduuli) ja laatinut todistuksen suoritusta EU-tyyppitarkastuskoikeesta. -

AR ابلاغ الهيئة التي اجريت فحص الاتحاد الأوروبي من نوع (وحدة B) اصدار شهادة امتحان الاتحاد الأوروبي

APAVE SUDEUROPE (0082) - CS60193 13322 MARSEILLE CEDEX 16 FRANCE.

UPDATE FOR USE UP 21/03/2023 - DEPI

FR Organisme Notifié de contrôle selon l'article 11 de la directive 89/686/CEE : - **EN** Monitoring Notified Body according to article 11 of Directive 89/686/EEC: - **ES** Organismo Notificado de control de acuerdo con el artículo 11 de la directiva 89/686/CEE : - **IT** Organismo Notificato di controllo in base all'articolo 11 della direttiva 89/686/CEE : - **PT** Organismo acreditado de controle, de acordo com o artigo 11 da diretiva 89/686: - **NL** Erkende controlerende Instantie volgens artikel 11 van Richtlijn 89/686/EEG: - **DE** Benannte Kontrollstelle nach Artikel 11 der europäischen Richtlinie 89/686/EEG: - **PL** Kontrolna jednostka Notyfikowana według art. 11 dyrektywy 89/686/EEG: - **CS** Notifikovaný kontrolní orgán podle článku 11 směrnice 89/686/EHS: - **SK** Kontrolný notifikovaný orgán v súlade s článkom 11 smernice 89/686/EHS: - **HU** Tanúsító és Ellenőrző Szervezet a 89/686/EGK irányelv 11 cikke szerint : - **RO** Organism notificat de control conform articolului 11 al directivei 89/686/CEE: - **EL** Κοινοποιημένος Οργανισμός ελέγχου σύμφωνα με το άρθρο 11 της οδηγίας 89/686/ΕΟΚ: - **HR** Prijavljeno kontrolno tijelo prema članku 11 Direktive 89/686/EEZ: - **UK** Акредитований орган з перевірки згідно статті 11 директиви 89/686/EEC: - **RU** Аккредитованный контролирующий орган согласно статье 11 директивы 89/686/ЕЭС: - **TR** 89/686/CEE yönergelerinin 11. maddesi uyarınca kontrol için onaylanmış kuruluş : - **ZH** 根据89/686/EEC指令第11条, 监管认证机构 : - **SL** Priglašeni kontrolni organ, v skladu z 11. Čl. Smernica 89/686/EGS: - **ET** Teavitatud kontrollasutus vastavalt direktiivi 89/686/EMÜ artiklile 11: - **LV** Pilnvarotā kontroles iestāde saskaņā ar direktīvas 89/686/EEK 11. pantu: - **LT** Notifikuotoji kontrolės įstaiga pagal direktyvos 89/686/EEB 11 straipsnį: - **SV** Anmält kontrollorgan enligt artikel 11 i direktivet 89/686/EEG: - **DA** Kontrolorgan ifølge artikel 11 i direktiv 89/686/EØF: - **FI** Direktiivin 89/686/ETY artikkelin 11 mukainen valtuutettu tarkastuslaitos: - **AR** تم إبلاغ الهيئة بالمراقبة وفقاً للبند رقم 11 الخاص بالقرار التوجيهي رقم 89/686/CEE

UPDATE 20/01/2020 - REPI

FR Organisme Notifié en charge de l'évaluation de la conformité au type de l'EPI produit (module C2 ou module D). - **EN** Notified Body in charge of the evaluation of conformity to type of the produced PPE (module C2 or module D). - **IT** Ente Notificato incaricato della valutazione della conformità del modello dell'EPI prodotto (Modulo C2 o modulo D). - **ES** Organismo notificado a cargo de la evaluación de conformidad del tipo de EPI producido (módulo C2 o módulo D). - **PT** Organismo Notificado responsável pela avaliação da conformidade do tipo de EPI produzido (módulo C2 ou módulo D). - **NL** De aangemelde instantie die verantwoordelijk is voor de conformiteitsevaluatie van het PBM-product (module C2 of module D). - **DE** Beauftragte Stelle, die die Konformitätsprüfung für PSA-Produkte (Modul C2 oder Modul D) durchgeführt hat. - **PL** Jednostka notyfikowana odpowiedzialna za ocenę zgodności z typem ŚOI (moduł C2 lub D). - **CS** Pověřený kontrolní orgán, který má na starosti vyhodnocení souladu s příslušným typem výrobku OOP (modul C2 nebo modul D). - **SK** Notifikovaný orgán poverený schvaľovaním súladu s typom OOPP (modul C2 alebo D). - **HU** Bejelenített Tanúsító Szervezet, amelynek feladata a gyártott EVE típusmegfelelőségének vizsgálata (C2 modul vagy D modul). - **RO** Organism notificat responsabil cu evaluarea conformității de tip a EPI produs (modulul C2 sau modulul D). - **EL** Κοινοποιημένος οργανισμός υπεύθυνος για την αξιολόγηση της συμμόρφωσης με τον τύπο του παραγόμενου ΜΑΠ (ενότητα C2 ή ενότητα D). - **HR** Prijavljeno tijelo nadležno za ocjenu skladnosti s tipom OZO proizvoda (modul C2 ili modul D). - **UK** Нотифікований орган, який відповідає за оцінку відповідності типу виробленого ЗІЗ (модуль C2 або модуль D). - **RU** Нотифицированный орган, отвечающий за оценку соответствия типу произведенного СИЗ (модуль C2 или модуль D). - **TR** Üretilmiş KKD'nin (modül C2 ya da modül D) tipine uyumluluğu değerlendirilmekte yükümlü Onaylanmış Kurum. - **ZH** 公告机构负责评估EPL类产品的合规性 (模块C2或模块D)。 - **SL** Priglašeni organ, odgovoren za ocenjevanje skladnosti s tipom izdelane osebne zaščitne opreme (modul C2 ali modul D). - **ET** Toodetud isikukaitsevahendi vastavushindamise eest (vorm C2 või vorm D) vastutav teavitatud asutus. - **LV** Pilnvarotā iestāde ir atbildīga par IAL tipa preces atbilstības novērtēšanu (C2 modulī vai D modulī). - **LT** Notifikuotoji įstaiga, atsakinga už pagamintą AAP tipo atitikties vertinimą (C2 ar D modulius). - **SV** Anmält organ ansvarigt för utvärderingen av överensstämelsen med typ av personlig skyddsutrustning (modul C2 eller modul D). - **DA** Notificeret organ med ansvar for evaluering af overensstemmelsen med typen af det personlige værnemiddelprodukt (modul C2 eller modul D). - **FI** Ilmoitettu laitos, joka on vastuussa EPI-tuotteen vaatimustenmukaisuusarvioinnista (C2-moduuli tai D-moduuli). - **AR** اخبار الهيئة المسؤولة عن تقييم المطابقة مع نوع معدات الحماية الشخصية المنتجة (الوحدة C2 أو الوحدة D)

AFNOR CERTIFICATION (0333) - 11 AVENUE FRANCIS DE PRESSENS 93571 LA PLAINE SAINT-DENIS CEDEX FRANCE.

APAVE SUDEUROPE (0082) - CS60193 13322 MARSEILLE CEDEX 16 FRANCE.

PART 4

FR Marquage: SIGNIFICATION MARQUAGE ET/OU SYMBOLES: Identification du fabricant DELTAPLUS / date (mois/année) de fabrication, exemple 01/2020 la référence du produit AN1... (voir tableau): / le numéro de lot, exemple 20.9999 / L'indication de conformité selon la réglementation en vigueur (pictogramme CE). / Le numéro de l'organisme notifié intervenant dans le contrôle qualité de la production de l'équipement (0082 ou 0333). / le numéro de la norme à laquelle le produit est conforme et son année : EN... / 100 kg / 150kg : charge nominale maximum. (voir tableau): /Ainsi que les pictogrammes: ② -> ⑩ (voir schémas) ② Lire la notice d'instruction avant utilisation.

EN Marking: MEANING OF MARKING AND / OR SYMBOLS: Identification of the manufacturer DELTAPLUS / date (month / year) of manufacture, example 01/2020 The product reference AN1... (see table): / The batch number, example 20.9999 / The indication of compliance according to the regulation in force (CE symbol). / The number of the notified body involved in the equipment quality production control (0082 or 0333). / the number of the standard to which the product is compliant and its year: EN... / 100 kg / 150kg : maximum nominal load. (see table): /As well as the pictograms: ② -> ⑩ (see diagrams) ② Read the instruction manual before use.

IT Marcatura: SIGNIFICATO DELLE MARCATURE E / O SIMBOLI: Identificazione del costruttore DELTAPLUS / data (mese/anno) di produzione, ad esempio 01/2020 il riferimento del prodotto AN1... (vedere tabella): / il numero di lotto, ad esempio 20.9999 / Indica la conformità secondo il regolamento in vigore (pittogramma CE). / Il numero dell'organismo notificato coinvolto nel controllo di qualità della protezione dell'apparecchiatura. (0082 o 0333). / il numero della norma a cui il prodotto si conforma ed anno : EN... / 100 kg / 150kg : carico nominale massimo. (vedere tabella): /Così come i pittogrammi: ② -> ⑩ (vedere schemi) ② Leggere le istruzioni d'uso prima di ogni utilizzo.

ES Marcación: SIGNIFICADO DE LAS MARCAS Y/O SÍMBOLOS: Identificación del fabricante DELTAPLUS / fecha (mes/año) de fabricación, por ejemplo 01/2020 referencia del producto AN1... (ver tabla): / número de lote, por ejemplo 20.9999 / Indicación de cumplimiento según la reglamentación vigente (símbolo CE) / El número del organismo notificado que interviene en el control de calidad de la producción del equipo. (0082 o 0333). / el número de la norma con la que el producto está conforme y su año : EN... / 100 kg / 150kg : carga nominal máxima (ver tabla): /También los pictogramas: ② -> ⑩ (ver los esquemas) ② Leer la información de instrucciones antes del uso.

PT Marcação: SIGNIFICADO DAS MARCAS E/OU SÍMBOLOS: Identificação do fabricante DELTAPLUS / data (mês/ano) de fabricação, exemplo 01/2020 a referência do produto AN1... (ver tabela): / o número de lote, exemplo 20.9999 / A indicação de conformidade de acordo com a regulamentação em vigor (pictograma CE). / O número do organismo notificado que intervém no controlo de qualidade da produção do equipamento. (0082 ou 0333). / o número da norma com a qual o produto está em conformidade e o ano: EM... / 100 kg / 150kg : carga nominal máxima (ver tabela): /Bem como os pictogramas: ② -> ⑩ (ver esquemas) ② Ler as instruções antes da utilização.

NL Markering: BETEKENIS VAN MARKERING EN/OF SYMBOLEN: Identificatieteken van de fabrikant DELTAPLUS / datum (maand/jaar) van vervaardiging, bijvoorbeeld 01/2020 de referentie van het product AN1... (zie tabel): / het partijnummer, bijvoorbeeld 20.9999 / De indicatie van conformiteit volgens de van kracht zijnde regelgeving (EC-pictogram). / Het nummer van de aangemelde instantie die de kwaliteitscontrole van de productie van de uitrusting uitvoert (0082 of 0333). / het nummer van de norm waaraan het product voldoet en het jaar: EN... / 100 kg / 150kg : maximale nominale belasting (zie tabel): /Evenals de pictogrammen: ② -> ⑩ (zie schema's) ② Lees vóór gebruik de gebruiksaanwijzing.

DE Kennzeichnung: BEDEUTUNG DER KENNZEICHNUNG UND/ODER SYMBOLE: Herstellerkennzeichen DELTAPLUS / Datum (Monat/Jahr) der Herstellung, Beispiel 01/2020 Die Referenz des Produkts AN1... (siehe Tabelle): / die Los N°, Beispiel 20.9999 / Konformitätshinweis mit den geltenden Vorschriften (CE-Piktogramm). / Nummer der bei der Qualitätskontrolle der Herstellung des Mittels mitwirkenden, gemeldeten Zertifizierungsorganisation. (0082 oder 0333). / die N° der Norm, zu denen das Produkt konform ist und ihr Jahr: EN... / 100 kg / 150kg : maximale Nennlast (siehe Tabelle): /Sowie die Piktogramme: ② -> ⑩ (siehe Zeichnungen) ② Vor der Verwendung Gebrauchsanleitung lesen.

PL Oznakowanie: ZNACZENIE ZNAKÓW ORAZ / LUB SYMBOLI: Identyfikacja producenta DELTAPLUS / data (miesiąc/rok) produkcji, np. 01/2020 nr katalogowy produktu AN1... (patrz tabela): / numer partii, np. 20.9999 / Informacja o zgodności według obowiązujących przepisów (piktogram CE). / Numer jednostki notyfikowanej przeprowadzającej kontrolę jakości produkcji wyposażenia (0082 lub 0333). / nr normy, z którą niniejszy produkt jest zgodny, oraz rok jej publikacji : EN... / 100 kg / 150kg : maksymalne obciążenie nominalne. (patrz tabela): /Podobnie jak piktogramy: ② -> ⑩ (patrz schematy) ② Przed przystąpieniem do użytkowania należy zapoznać się z instrukcją.

CS Značení: VÝZNAM OZNAČENÍ A SYMBOLŮ: Identifikace výrobce DELTAPLUS / datum výroby (měsíc/rok), například označení 01/2020 referenční označení produktu AN1... (viz tabulka): / č. série, například 20.9999 / Označení shody s platnými normami a předpisy (piktogram CE). / Číslo pověřené instituce zprostředkovávající kontrolu kvality vyrobeného vybavení (0082 nebo 0333). / číslo normy, jejíž požadavky produkt splňuje, a příslušný rok: EN... / 100 kg / 150kg : maximální nominální zatížení. (viz tabulka): /Uvedené piktogramy: ② -> ⑩ (viz schéma) ② Před použitím si přečtěte návod k údržbě.

SK Označenie: VÝZNAM ZNAČIEK A/ALEBO SYMBOLOV: Identifikácia výrobcu DELTAPLUS / dátum (mesiac, rok) výroby, napríklad 01/2020 referencia výrobcu AN1... (pozri tabuľku): / č. série, napríklad 20.9999 / Označenie zhody podľa platných pravidiel (CE-piktogram). / Číslo notifikovaného orgánu, ktorý kontroluje kvalitu výroby pomôcky (0082 alebo 0333). / č. normy, v súlade s ktorou bol výrobok vyrobený, a rok: EN... / 100 kg / 150kg : maximálna nominálna záťaž. (pozri tabuľku): /Ako aj nasledujúce piktogramy: ② -> ⑩ (pozri schémy) ② Pred použitím si prečítajte návod na použitie.

HU Jelölés: JELÖLÉSEK JELENTÉSE ÉS/VAGY SZIMBÓLUMOK: A gyártó ismertető jele DELTAPLUS / gyártási dátum (hónap/év), például 01/2020 termék cikkszám AN1... (lásd táblázat): / tételes szám, például 20.9999 / Megfelelőségi jelölés a hatályban lévő szabályozás szerint (CE-piktogram). / Az eszköz gyártásának minőségellenőrzésében közreműködő bejelentett tanúsított szervezet száma (0082 ou 0333). / szabvány száma, amelynek az eszköz megfelel és az éve: EN... / 100 kg / 150kg : maximum nominális súly. (lásd táblázat): /Valamint a piktogramok: ② -> ⑩ (lásd a rajzot) ② Használat előtt olvassa el a használati utasításokat.

RO Marcaj: SEMNIFICAȚIA MARCAJELOR ȘI / SAU SIMBOLURILOR: Identificarea fabricantului DELTAPLUS / data (luna/anul) de fabricație, exemplu 01/2020 referința produsului AN1... (a se vedea tabelul): / număr lot, exemplu 20.9999 / Indicația de conformitate în acord cu regulamentul în vigoare (pictograma CE). / Numărul organismului notificat implicat în controlul de calitate al producției echipamentului (0082 sau 0333). / numărul standardului căruia i se conformează produsul și anul: EN... / 100 kg / 150kg : sarcina nominală maximă. (a se vedea tabelul): /Precum și pictogramele: ② -> ⑩ (vezi schemele) ② Citiți instrucțiunile înainte de utilizare.

EL Σήμανση: ΣΗΜΑΣΙΑ ΤΩΝ ΕΠΙΣΗΜΑΝΣΕΩΝ ΚΑΙ / Η ΤΩΝ ΣΥΜΒΟΛΩΝ: Διακριτικό αναγνώρισης του κατασκευαστή DELTAPLUS / ημερομηνία (μήνας/έτος) κατασκευής, παράδειγμα 01/2020 η αναφορά του προϊόντος AN1... (βλ. Πίνακα): / ο αριθμός παρτίδας, παράδειγμα 20.9999 / Η ένδειξη συμμόρφωσης σύμφωνα με τους ισχύοντες κανονισμούς (εικονόγραμμα ΕΚ). / Ο αριθμός του κοινοποιημένου οργανισμού που συμμετέχει στον ποιοτικό έλεγχο της παραγωγής του εξοπλισμού (0082 ou 0333). / ο αριθμός του προτύπου με το οποίο το προϊόν συμμορφώνεται και το έτος του: EN... / 100 kg / 150kg : μέγιστο ονομαστικό φορτίο. (βλ. Πίνακα): /Καθώς και τα εικονογράμματα: ② -> ⑩ (βλ. σχήματα) ② Διαβάστε το φύλλο οδηγιών πριν από τη χρήση.



HR Oznaka: FÖRKLARING AV MARKERINGAR OCH/ELLER SYMBOLER: Identifikacija proizvođača DELTAPLUS / datum (mjesec/godina) proizvodnje, primjer 01/2020 kat.br. proizvoda AN1... (vidi tabelu): / broj lota, primjer 20.9999 / Oznaka sukladnosti prema važećim propisima (piktogram CE). / Broj prijavljenog tijela uključeno u kontrolu kvalitete proizvodnje opreme (0082 ili 0333). / broj norme s koje je proizvod u skladu i njezina godina: EN... / 100 kg / 150kg : maksimalno nominalno opterećenje. (vidi tabelu): /Kao i piktogrami: ② -> ⑩ (vidi sheme) ② Prije uporabe pročitati upute.

UK Маркування: ЗНАЧЕННЯ МАРКУВАННЯ ТА/АБО СИМВОЛІВ: Маркування виробника DELTAPLUS / Дата (місяць / рік) виготовлення, наприклад 01/2020 Назва продукту AN1... (див.таблицю): / Номер партії, наприклад 20.9999 / Вказівка на відповідність відповідно до чинних правил (пиктограма CE). / Номер уповноваженого органу, що займається контролем якості виробництва обладнання (0082 або 0333). / Номер стандарту,

якому відповідає виріб і його рік: EN ... / 100 kg / 150kg : максимальна номінальна навантаження (див.таблицю): /Так само як і піктограми: ② -> ⑩ Див. діаграми ② Читайте інструкцію перед використанням. **RU Маркировка:** ЗНАЧЕНИЕ МАРКИРОВКИ И / ИЛИ СИМВОЛОВ: Маркировка изготовителя DELTAPLUS / дата (месяц/год) выпуска, например 01/2020 индекс продукта AN1... (см. таблицу): / номер партии, например 20.9999 / Индикация соответствия действующим законодательным нормам (символ CE). / Номер уполномоченного органа, участвующего в контроле качества производства СИЗ (0082 или 0333). / номер стандарта, требования которого отвечает продукт, и его год: EN... / 100 kg / 150kg : максимальнодопустимаянагрузка. (см. таблицы): /Также пиктограммы: ② -> ⑩(см. схемы) ② Перед использованием необходимо ознакомиться с инструкцией по эксплуатации. **TR Markalama:** İŞARET VE/VEYA SEMBOLLERİN AÇIKLAMALARI: Üretici tanımıları DELTAPLUS / İmalat tarihi (yıl/ay), örneğin. 01/2020 Ürünün referansı AN1... (tabloya bakınız): / Parti numarası, örneğin. 20.9999 / Geçerli olan yönetmeliklere göre uyumluluk belirtme (CE sembolü). / Ekipman kalite üretim kontrolünde yer alan onaylı kuruluş sayısı (0082 veya 0333). / Ürünün uygun olduğu normun numarası ve yılı: EN... / 100 kg / 150kg : Baldır kemerleri için (tabloya bakınız): /Piktogramlar: ② -> ⑩(şemalara bakın) ② Kullanım öncesinde kullanım kitapçığını okuyun. **ZH 标记:** 标记及或象征的意义。 制造商识别号 DELTAPLUS / 生产的日期 (月/年), 比如相对于 01/2020 产品型号 AN1... (见表): / 批号, 如相对于 20.9999 / 根据现行规定, (CE图标) 表示合规。 / 参与设备生产质量控制的指定机构的数量 (0082或0333) / 产品符合的标准的号码和年度: EN... / 100 kg / 150kg : 最大标准承重量。 (见表): /和符号: ② -> ⑩(见图示) ② 在使用前阅读操作说明. **SL Označevanje:** POMEN OZNAČB IN/ALI SIMBOLOV: Identifikacija proizvajalca DELTAPLUS / datum (mesec, leto) izdelave, na primer 01/2020 referenca izdelka AN1... (glej tabelo): / številka serije, na primer 20.9999 / Označevanje skladnosti izdelka z veljavnimi predpisi (piktogram CE). / Identifikacijska številka priglasišnega organa, vključenega v fazo nadzora proizvodnje opreme (0082 ali 0333). / številka norme, s katero je izdelek usklajen, in leto: EN... / 100 kg / 150kg : največja nominalna teža. (glej tabelo): /In naslednji simboli: ② -> ⑩(glej shemo) ② Pred uporabo pozorno preberite navodilo. **ET Märgistus:** MÄRGISTUSTE JA / VÕI SÜMBOLITE TÄHENDUS: Valmistaja logotüüp DELTAPLUS / tootmiskuupäev (kuu/aasta), näiteks 01/2020 toote kood AN1... (vt. tabel): / partinumber, näiteks 20.9999 / Vastavusmärgis vastavalt kehtivatele õigusnormidele (CE piktogramm). / Varustuse tootmise kvaliteedikontrolli teostava teavitatud asutuse number (0082 või 0333). / standardi number, millele toode vastab, ja standardi aasta: EN... / 100 kg / 150kg : maksimaalne nimikoormus. (vt. tabel): /Ning piktogramm: ② -> ⑩(vt skeemid) ② Enne kasutamist lugege juhend läbi. **LV Markējums:** MARKĒJUMU UN/VAI SIMBOLU NOZĪME: Ražotāja identifikācija DELTAPLUS / ražošanas datums (mēnesis/gads), piemēram 01/2020 atsauce uz aprīkojumu AN1... (skatīt tabulu): / partijas numurs, piemēram 20.9999 / Atbilstības norāde saskaņā ar spēkā esošajiem likumiem (piktogramma EK). / Pilnvarotās iestādes numurs, kas norādīts ražošanas iekārtas kvalitātes kontrolē (0082 ou 0333). / standarta, kurai aprīkojums atbilst, numurs un tās pieņemšanas gads: EN... / 100 kg / 150kg : nominālā maksimālā slodze. (skatīt tabulu): /Kā arī piktogrammas: ② -> ⑩(skātīt shēmas) ② Pirms lietošanas izlasīt lietošanas instrukciju. **LT Ženklinimas:** ŽENKLINIMO IR (ARBA) SIMBOLIŲ REIKŠMĖS: Gamintojo identifikavimas DELTAPLUS / Pagaminimo data (mėnuo/metai), pavyzdys 01/2020 nuoroda į gaminį AN1... (žr.lentelę): / partijos numeris, pavyzdys 20.9999 / Atitiktis nuoroda pagal galiojančius reikalavimus (CE ženklas). / Notifikuotosios įstaigos, vykdančios įrangos kokybės kontrolę, numeris (0082 arba 0333). / normos, kurią atitinka gaminys, numeris ir normos metai: EN... / 100 kg / 150kg : maksimali nominali apkrova. (žr.lentelę): /Taip pat piktogramos: ② -> ⑩(žr. schemas) ② Prieš naudojimą būtina perskaityti naudojimo instrukciją. **SV Märkning:** ZNAČENJE OZNAKA I / ILI SIMBOLA: Tillverkarens beteckning DELTAPLUS / Tillverkningsdatum (månad/år), för exempel 01/2020 Produktens referens AN1... (se tabell): / Serienummer, för exempel 20.9999 / Indikationen om överensstämmelse med gällande förordning (EG-symbol) / Numret för anmält organ som deltog i kontrollen av utrustningens produktionskvalitet (0082 eller 0333). / Den standard som produkten överensstämmer med, standardens år: EN... / 100 kg / 150kg : max last. (se tabell): /Samt piktogrammen: ② -> ⑩(se bilder) ② Läs instruktionsbroschyren före användning. **DA Mærkning:** BETYDNING AF MÆRKNING OG/ELLER SYMBOLER: Identifikation af fabrikanten DELTAPLUS / Fabrikationsdato (månad/år), f.eks. 01/2020 Produktreference AN1... (se tabel): / Partinummer, f.eks. 20.9999 / Overensstemmelsesangivelse ifølge gældende regulativer (CE-piktogram). / Nummeret på det bemyndigede organ, der udfører kvalitetskontrol af produktionen af udstyret (0082 eller 0333). / Nummer på den norm, produktet er i overensstemmelse med, samt året: EN... / 100 kg / 150kg : Nominel maksimal belastning. (se tabel): /Samt piktogrammerne: ② -> ⑩(se skemaer) ② Læs brugervejledningen før ibrugtagning. **FI Merkinnät:** MERKINTÖJEN JA/TAI SYMBOLIEN SISÄLTÖ Valmistajan tunnistusmerkintä DELTAPLUS / valmistusajankohta (kuukausi/vuosi), esimerkki 01/2020 tuoteviite AN1... (katso taulukko): / erän numero, esimerkki 20.9999 / Yhdenmukaisuusmerkintä paikallisten voimassa olevien määräysten mukaisesti (CE-piktogrammi). / Varusteen valmistuslaatutarkastukseen osallistuneen organisaation tunnistenumero (0082 tai 0333). / standardinro, jonka vaatimukset tuote täyttää ja vuosi: EN... / 100 kg / 150kg : suurin nimelliskuormitus. (katso taulukko): /Sekä kuvasymbolit: ② -> ⑩(katso kaaviot) ② Lue käyttöohjeet ennen käyttöä.

AR العلامات: معاني العلامات و / أو الرموز: تحديد الجهة المصنّعة DELTAPLUS / التاريخ (شهر / عام) التصنيع مثال 2020/01 المنتج AN1... (انظر الجدول): / رقم الدفعة مثال 20.9999 / مؤشر الامتثال وفقاً للنظام المعمول به (رمز CE). / رقم الهيئة المُخطرة المشاركة في مراقبة جودة المعدات (0082 أو 0333) / رقم المعيار الذي تمثل له المنتجات و عام إصداره: EN... / 100 kg / 150kg : الحمولة الاسمية القصوى. (انظر الجدول): /إضافة إلى الصور التوضيحية: ② -> ⑩(انظر الرسم البياني) ② يرجى قراءة دليل التعليمات قبل الاستخدام

PRODUCT MARKING (PART 4)

	 (2)	 (20)	(21)
EN	Read the instructions before use.	Model brand logo	Any use other than these described in this leaflet are to be excluded.
FR	Lire la notice avant utilisation.	Logo marque du modèle	Toutes utilisations autres que celles décrites dans cette notice sont à exclure.

FR Matière: PROTECTOR TETRA AN14006F: Carter : ABS . Connecteur : Alliage léger. Sangles : Polyester. PROTECTOR INOX AN11023F: Câble : Acier inoxydable. Carter : Acier. Connecteur : Alliage léger. PROTECTOR INOX AN11023T: Câble : Acier inoxydable. Carter : Acier. Connecteur : Acier . PROTECTOR METAL AN115F: Câble : Acier galvanisé. Carter : Acier. Connecteur : Alliage léger. PROTECTOR METAL AN115T: Câble : Acier galvanisé. Carter : Acier. Connecteur : Acier. PROTECTOR METAL AN116F: Câble : Acier galvanisé. Carter : Acier. Connecteur : Alliage léger. PROTECTOR METAL AN116T: Câble : acier galvanisé. Carter : acier. Connecteur : acier. PROTECTOR METAL AN11730F: Câble : Acier galvanisé. Carter : Acier. Connecteur : Alliage léger. PROTECTOR METAL AN11730T: Câble : Acier galvanisé. Carter : Acier. Connecteur : Acier. PROTECTOR ROUND AN12006T: Carter : ABS. Connecteur : Acier. Câble : Acier galvanisé. PROTECTOR ROUND AN12010T: Carter : ABS. Connecteur : Acier. Câble : Acier galvanisé. PROTECTOR ROUND AN12015T: Carter : ABS. Connecteur : Acier. Câble : Acier galvanisé. MEDBLOC AN13006C: Sangles : Polyester. Carter : Plastique. Mousqueton : Acier. Emerillon : Aluminium. PROTECTOR TETRA AN14006T: Carter : ABS. Connecteur : Acier. Sangles : Polyester. PROTECTOR TETRA AN14008F: Carter : ABS . Connecteur: Alliage léger. Sangles : Polyester. PROTECTOR TETRA AN14008T: Carter : ABS. Connecteur : Acier. Sangles : Polyester. PROTECTOR TETRA AN15006F: Carter : ABS. Connecteur : Alliage léger. Câble : Acier galvanisé. PROTECTOR TETRA AN15006T: Carter : ABS. Connecteur : Acier. Câble : Acier galvanisé. PROTECTOR TETRA AN15010F: Carter : ABS. Connecteur : Alliage léger. Câble : Acier galvanisé. PROTECTOR TETRA AN15010T: Carter : ABS. Connecteur : Acier. Câble : Acier galvanisé. PROTECTOR TETRA AN15015F: Carter : ABS. Connecteur : Alliage léger. Câble : Acier galvanisé. PROTECTOR TETRA AN15015T: Carter : ABS. Connecteur : Acier. Câble : Acier galvanisé. **EN Material:** PROTECTOR TETRA AN14006F: Carter: ABS. Connector: Light alloy. Straps: Polyester. PROTECTOR INOX AN11023F: Cable: Stainless steel Carter: Steel. Connector: Light alloy. PROTECTOR INOX AN11023T: Cable: Stainless steel Carter: Steel. Connector: Steel. PROTECTOR METAL AN115F: Cable: Galvanized steel. Carter: Steel. Connector: Light alloy. PROTECTOR METAL AN115T: Cable: Galvanized steel. Carter: Steel. Connector: Steel. PROTECTOR METAL AN116F: Cable: Galvanized steel. Carter: Steel. Connector: Light alloy. PROTECTOR METAL AN116T: Cable: galvanized steel. Housing: steel. Connector: steel. PROTECTOR METAL AN11730F: Cable: Galvanized steel. Carter: Steel. Connector: Light alloy. PROTECTOR METAL AN11730T: Cable: Galvanized steel. Carter: Steel. Connector: Steel. PROTECTOR ROUND AN12006T: Carter: ABS. Connector: Steel. Cable: Galvanized steel. PROTECTOR ROUND AN12010T: Carter: ABS. Connector: Steel. Cable: Galvanized steel. PROTECTOR ROUND AN12015T: Carter: ABS. Connector: Steel. Cable: Galvanized steel. MEDBLOC AN13006C: Straps: Polyester. Carter: Plastic. Carabiner: Steel. Swivel: Aluminium. PROTECTOR TETRA AN14006T: Carter: ABS. Connector: Steel. Straps: Polyester. PROTECTOR TETRA AN14008F: Carter: ABS. Connector: Light alloy. Straps: Polyester. PROTECTOR TETRA AN14008T: Carter: ABS. Connector: Steel. Straps: Polyester. PROTECTOR TETRA AN15006F: Carter: ABS. Connector: Light alloy. Cable: Galvanized steel. PROTECTOR TETRA AN15006T: Carter: ABS. Connector: Steel. Cable: Galvanized steel. PROTECTOR TETRA AN15010F: Carter: ABS. Connector: Light alloy. Cable: Galvanized steel. PROTECTOR TETRA AN15010T: Carter: ABS. Connector: Steel. Cable: Galvanized steel. PROTECTOR TETRA AN15015F: Carter: ABS. Connector: Light alloy. Cable: Galvanized steel. PROTECTOR TETRA AN15015T: Carter: ABS. Connector: Steel. Cable: Galvanized steel. **IT Materiale:** PROTECTOR TETRA AN14006F: Carter : ABS . Connettore : Lega leggera. Cinghie : Poliestere. PROTECTOR INOX AN11023F: Cavo: Acciaio inossidabile. Carter : Acciaio. Connettore: Lega leggera. PROTECTOR INOX AN11023T: Cavo: Acciaio inossidabile. Carter : Acciaio. Connettore: Acciaio. PROTECTOR METAL AN115F: Cavo: Acciaio inossidabile. Carter : Acciaio. Connettore: Lega leggera. PROTECTOR METAL AN115T: Cavo: Acciaio zincato. Carter : Acciaio. Connettore: Acciaio. PROTECTOR METAL AN116F: Cavo: Acciaio zincato. Carter : Acciaio. Connettore: Lega leggera. PROTECTOR METAL AN116T: Câble : acier galvanisé. Carter : acier. Connecteur : acier. PROTECTOR METAL AN11730F: Cavo: Acciaio zincato. Carter : Acciaio. Connettore: Lega leggera. PROTECTOR METAL AN11730T: Câble : acier galvanisé. Carter : acier. Connecteur : acier. PROTECTOR ROUND AN12006T: Carter : ABS . Connettore : Acciaio. Cavo : Acciaio galvanizzato. PROTECTOR ROUND AN12010T: Carter : ABS . Connettore : Acciaio. Cavo : Acciaio galvanizzato. PROTECTOR ROUND AN12015T: Carter : ABS . Connettore : Acciaio. Cavo : Acciaio galvanizzato. MEDBLOC AN13006C: Cinghie: Poliestere. Carter : Plastica. Moschettone: Acciaio. Molinello : Alluminio. PROTECTOR TETRA AN14006T: Carter : ABS . Connettore : Acciaio. Cinghie : Poliestere. PROTECTOR TETRA AN14008F: Carter : ABS . Connettore : Lega leggera. Cinghie : Poliestere. PROTECTOR TETRA AN14008T: Carter : ABS . Connettore : Acciaio. Cinghie : Poliestere. PROTECTOR TETRA AN15006F: Carter : ABS . Connettore : Lega leggera. Cavo: Acciaio zincato. PROTECTOR TETRA AN15006T: Carter : ABS . Connettore : Acciaio. Cavo : Acciaio zincato. PROTECTOR TETRA AN15010F: Carter : ABS . Connettore : Lega leggera. Cavo : Acciaio zincato. PROTECTOR TETRA AN15010T: Carter : ABS . Connettore : Acciaio. Cavo: Acciaio zincato. PROTECTOR TETRA AN15015F: Carter : ABS . Connettore : Lega leggera. Cavo : Acciaio zincato. PROTECTOR TETRA AN15015T: Carter : ABS . Connettore : Acciaio. Cavo: Acciaio zincato. **ES Material:** PROTECTOR TETRA AN14006F: Carter: ABS. Conector: Aleación liviana. Cinchas: Poliéster. PROTECTOR INOX AN11023F: Cable: Acero inoxidable. Carter: Acero. Conector: Acero. PROTECTOR METAL AN115F: Cable: Acero galvanizado. Carter: Acero. Conector: Aleación liviana. PROTECTOR METAL AN115T: Cable: Acero galvanizado. Carter: Acero. Conector: Acero. PROTECTOR METAL AN116F: Cable: Acero galvanizado. Carter: Acero. Conector: Aleación liviana. PROTECTOR METAL AN116T: Cable: Acero galvanizado. Carter: Acero. Conector: Acero. PROTECTOR METAL AN11730F: Cable: Acero galvanizado. Carter: Acero. Conector: Aleación liviana. PROTECTOR METAL AN11730T: Cable: Acero galvanizado. Carter: Acero. Conector: Acero. PROTECTOR ROUND AN12006T: Carter: ABS. Conector: Acero. Cable: Acero galvanizado. PROTECTOR ROUND AN12010T: Carter: ABS. Conector: Acero. Cable: Acero galvanizado. MEDBLOC AN13006C: Cinchas: Poliéster. Carter: Plástico. Mosquetón: Acero. Eslabón: Aluminio. PROTECTOR TETRA AN14006T: Carter: ABS. Conector: Acero. Cinchas: Poliéster. PROTECTOR TETRA AN14008F: Carter: ABS. Conector: Aleación liviana. Cinchas: Poliéster. PROTECTOR TETRA AN14008T: Carter: ABS. Conector: Acero. Cinchas: Poliéster. PROTECTOR TETRA AN15006F: Carter: ABS. Conector: Aleación liviana. Cable: Acero galvanizado. PROTECTOR TETRA AN15006T: Carter: ABS. Conector: Acero. Cable: Acero galvanizado. PROTECTOR TETRA AN15010F: Carter: ABS. Conector: Aleación liviana. Cable: Acero galvanizado. PROTECTOR TETRA AN15010T: Carter: ABS. Conector: Acero. Cable: Acero galvanizado. PROTECTOR TETRA AN15015F: Carter: ABS. Conector: Aleación liviana. Cable: Acero galvanizado. PROTECTOR TETRA AN15015T: Carter: ABS. Conector: Acero. Cable: Acero galvanizado. **PT Material:** PROTECTOR TETRA AN14006F: Carter: ABS. Conector: Liga leve. Correias: Poliéster. PROTECTOR INOX AN11023F: Cabo: Aço inoxidável. Carter: Aço. Conector: Aço. PROTECTOR METAL AN115F: Cabo: Aço galvanizado. Carter: Aço. Conector: Liga leve. PROTECTOR METAL AN115T: Cabo: Aço galvanizado. Carter: Aço. Conector: Aço. PROTECTOR METAL AN116F: Cabo: Aço galvanizado. Carter: Aço. Conector: Liga leve. PROTECTOR METAL AN116T: Cabo: aço galvanizado. Carter: aço. Conector: aço. PROTECTOR METAL AN11730F: Cabo: Aço galvanizado. Carter: Aço. Conector: Liga leve. PROTECTOR METAL AN11730T: Cabo: Aço galvanizado. Carter: Aço. Conector: Aço. PROTECTOR ROUND AN12006T: Carter: ABS. Conector: Aço. Cabo: Aço galvanizado. PROTECTOR ROUND AN12010T: Carter: ABS. Conector: Aço. Cabo: Aço galvanizado. PROTECTOR ROUND AN12015T: Carter: ABS. Conector: Aço. Cabo: Aço galvanizado. MEDBLOC AN13006C: Correias: Poliéster. Carter: Plástico. Mosquetão: Aço. Anilha: Alumínio. PROTECTOR TETRA AN14006T: Carter: ABS. Conector: Aço. Correias: Poliéster. PROTECTOR TETRA AN14008F: Carter: ABS. Conector: Liga leve. Correias: Poliéster. PROTECTOR TETRA AN14008T: Carter: ABS. Conector: Aço. Correias: Poliéster. PROTECTOR TETRA AN15006F: Carter: ABS. Conector: Liga leve. Cabo: Aço galvanizado. PROTECTOR TETRA AN15006T: Carter: ABS. Conector: Aço. Cabo: Aço galvanizado. PROTECTOR TETRA AN15010F: Carter: ABS. Conector: Liga leve. Cabo: Aço galvanizado. PROTECTOR TETRA AN15010T: Carter: ABS. Conector: Aço. Cabo: Aço galvanizado. PROTECTOR TETRA AN15015F: Carter: ABS. Conector: Liga leve. Cabo: Aço galvanizado. PROTECTOR TETRA AN15015T: Carter: ABS. Conector: Aço. Cabo: Aço galvanizado. **NL Materiaal:** PROTECTOR TETRA AN14006F: Carter: ABS . Connector: Lichte legering.

Riemen: Polyester. PROTECTOR INOX AN11023F: Kabel: Roestvrij staal. Carter: Staal. Connector: Lichte legering. PROTECTOR INOX AN11023T: Kabel: Roestvrij staal. Carter: Staal. Connector: Staal. PROTECTOR METAL AN115F: Kabel: Gegalvaniseerd staal. Carter: Staal. Connector: Lichte legering. PROTECTOR METAL AN115T: Kabel: Gegalvaniseerd staal. Carter: Staal. Connector: Staal. PROTECTOR METAL AN116F: Kabel: Gegalvaniseerd staal. Carter: Staal. Connector: Lichte legering. PROTECTOR METAL AN116T: Kabel: gegalvaniseerd staal. Carter: staal. Connector: staal. PROTECTOR METAL AN11730F: Kabel: Gegalvaniseerd staal. Carter: Staal. Connector: Lichte legering. PROTECTOR METAL AN11730T: Kabel: Gegalvaniseerd staal. Carter: Staal. Connector: Staal. PROTECTOR ROUND AN12006T: Carter: ABS . Connector: Staal. Kabel: Gegalvaniseerd staal. PROTECTOR ROUND AN12010T: Carter: ABS . Connector: Staal. Kabel: Gegalvaniseerd staal. PROTECTOR ROUND AN12015T: Carter: ABS . Connector: Staal. Kabel: Gegalvaniseerd staal. MEDBLOC AN13006C: Riemen: Polyester. Carter: Kunststof. Karabijnhaak: Staal. Wartel: Aluminium. PROTECTOR TETRA AN14006T: Carter: ABS . Connector: Staal. Riemen: Polyester. PROTECTOR TETRA AN14008F: Carter: ABS . Connector: Lichte legering. Riemen: Polyester. PROTECTOR TETRA AN14008T: Carter: ABS . Connector: Staal. Riemen: Polyester. PROTECTOR TETRA AN15006F: Carter: ABS . Connector: Lichte legering. Kabel: Gegalvaniseerd staal. PROTECTOR TETRA AN15006T: Carter: ABS . Connector: Staal. Kabel: Gegalvaniseerd staal. PROTECTOR TETRA AN15010F: Carter: ABS . Connector: Lichte legering. Kabel: Gegalvaniseerd staal. PROTECTOR TETRA AN15010T: Carter: ABS . Connector: Staal. Kabel: Gegalvaniseerd staal. PROTECTOR TETRA AN15015F: Carter: ABS . Connector: Lichte legering. Kabel: Gegalvaniseerd staal. PROTECTOR TETRA AN15015T: Carter: ABS . Connector: Staal. Kabel: Gegalvaniseerd staal. **DE Material:** PROTECTOR TETRA AN14006F: Gehäuse: ABS. Verbindungselement: Leichtmetalllegierung. Gurte: Polyester. PROTECTOR INOX AN11023F: Kabel: Edelstahl. Gehäuse: Stahl. Verbindungselement: Leichtmetalllegierung. PROTECTOR INOX AN11023T: Kabel: Edelstahl. Gehäuse: Stahl. Verbindungselement: Stahl. PROTECTOR METAL AN115F: Kabel: Galvanisierter Stahl. Gehäuse: Stahl. Verbindungselement: Leichtmetalllegierung. PROTECTOR METAL AN115T: Kabel: Galvanisierter Stahl. Gehäuse: Stahl. Verbindungselement: Stahl. PROTECTOR METAL AN116F: Kabel: Galvanisierter Stahl. Gehäuse: Stahl. Verbindungselement: Leichtmetalllegierung. PROTECTOR METAL AN116T: Kabel: galvanisierter Stahl. Gehäuse: Stahl. Verbindungselement: Stahl. PROTECTOR METAL AN11730F: Kabel: Galvanisierter Stahl. Gehäuse: Stahl. Verbindungselement: Leichtmetalllegierung. PROTECTOR METAL AN11730T: Kabel: Galvanisierter Stahl. Gehäuse: Stahl. Verbindungselement: Stahl. PROTECTOR ROUND AN12006T: Gehäuse: ABS. Verbindungselement: Stahl. Kabel: Galvanisierter Stahl. PROTECTOR ROUND AN12010T: Gehäuse: ABS. Verbindungselement: Stahl. Kabel: Galvanisierter Stahl. PROTECTOR ROUND AN12015T: Gehäuse: ABS. Verbindungselement: Stahl. Kabel: Galvanisierter Stahl. MEDBLOC AN13006C: Gurte: Polyester. Gehäuse: Kunststoff. Karabinerhaken: Stahl. Seilwirbel: Aluminium. PROTECTOR TETRA AN14006T: Gehäuse: ABS. Verbindungselement: Stahl. Gurte: Polyester. PROTECTOR TETRA AN14008F: Gehäuse: ABS. Verbindungselement: Leichtmetalllegierung. Gurte: Polyester. PROTECTOR TETRA AN14008T: Gehäuse: ABS. Verbindungselement: Stahl. Gurte: Polyester. PROTECTOR TETRA AN15006F: Gehäuse: ABS. Verbindungselement: Leichtmetalllegierung. Kabel: Galvanisierter Stahl. PROTECTOR TETRA AN15006T: Gehäuse: ABS. Verbindungselement: Stahl. Kabel: Galvanisierter Stahl. PROTECTOR TETRA AN15010F: Gehäuse: ABS. Verbindungselement: Leichtmetalllegierung. Kabel: Galvanisierter Stahl. PROTECTOR TETRA AN15010T: Gehäuse: ABS. Verbindungselement: Stahl. Kabel: Galvanisierter Stahl. PROTECTOR TETRA AN15015F: Gehäuse: ABS. Verbindungselement: Leichtmetalllegierung. Kabel: Galvanisierter Stahl. PROTECTOR TETRA AN15015T: Gehäuse: ABS. Verbindungselement: Stahl. Kabel: Galvanisierter Stahl. **PL Material:** PROTECTOR TETRA AN14006F: Obudowa: ABS. Łącznik: Stop lekki. Pasy: Poliester. PROTECTOR INOX AN11023F: Przewód: Stal nierdzewna. Obudowa: Stal. Łącznik: Stop lekki. PROTECTOR INOX AN11023T: Przewód: Stal nierdzewna. Obudowa: Stal. Łącznik: Stal. PROTECTOR METAL AN115F: Przewód: Stal galwanizowana. Obudowa: Stal. Łącznik: Stop lekki. PROTECTOR METAL AN115T: Przewód: Stal galwanizowana. Obudowa: Stal. Łącznik: Stal. PROTECTOR METAL AN116F: Przewód: Stal galwanizowana. Obudowa: Stal. Łącznik: Stop lekki. PROTECTOR METAL AN116T: Przewód: Stal galwanizowana. Obudowa: Stal. Łącznik: Stal. PROTECTOR METAL AN11730F: Przewód: Stal galwanizowana. Obudowa: Stal. Łącznik: Stop lekki. PROTECTOR METAL AN11730T: Przewód: Stal galwanizowana. Obudowa: Stal. Łącznik: Stal. PROTECTOR ROUND AN12006T: Obudowa: ABS. Łącznik: Stal. Przewód: Stal galwanizowana. PROTECTOR ROUND AN12010T: Obudowa: ABS. Łącznik: Stal. Przewód: Stal galwanizowana. PROTECTOR ROUND AN12015T: Obudowa: ABS. Łącznik: Stal. Przewód: Stal galwanizowana. PROTECTOR TETRA AN14006T: Obudowa: ABS. Łącznik: Stal. Pasy: Poliester. PROTECTOR TETRA AN14008F: Obudowa: ABS. Łącznik: Stop lekki. Pasy: Poliester. PROTECTOR TETRA AN14008T: Obudowa: ABS. Łącznik: Stal. Pasy: Poliester. PROTECTOR TETRA AN15006F: Obudowa: ABS. Łącznik: Stop lekki. Przewód: Stal galwanizowana. PROTECTOR TETRA AN15006T: Obudowa: ABS. Łącznik: Stal. Przewód: Stal galwanizowana. PROTECTOR TETRA AN15010F: Obudowa: ABS. Łącznik: Stop lekki. Przewód: Stal galwanizowana. PROTECTOR TETRA AN15010T: Obudowa: ABS. Łącznik: Stal. Przewód: Stal galwanizowana. PROTECTOR TETRA AN15015F: Obudowa: ABS. Łącznik: Stop lekki. Przewód: Stal galwanizowana. PROTECTOR TETRA AN15015T: Obudowa: ABS. Łącznik: Stal. Przewód: Stal galwanizowana. **CS Material:** PROTECTOR TETRA AN14006F: Pouzdro: ABS. Spojka: lehká slitina. Popruhy: Polyester. PROTECTOR INOX AN11023F: Lano: Nerezová ocel. Pouzdro: ocel. Spojka: lehká slitina. PROTECTOR INOX AN11023T: Lano: Nerezová ocel. Pouzdro: ocel. Spojka: ocel. PROTECTOR METAL AN115F: Lano: Pozinkovaná ocel. Pouzdro: ocel. Spojka: ocel. PROTECTOR METAL AN115T: Lano: Pozinkovaná ocel. Pouzdro: ocel. Spojka: ocel. PROTECTOR METAL AN116F: Lano: Pozinkovaná ocel. Pouzdro: ocel. Spojka: lehká slitina. PROTECTOR METAL AN116T: Lano: Pozinkovaná ocel. Pouzdro: ocel. Spojka: ocel. PROTECTOR METAL AN11730F: Lano: Pozinkovaná ocel. Pouzdro: ocel. Spojka: lehká slitina. PROTECTOR METAL AN11730T: Lano: Pozinkovaná ocel. Pouzdro: ocel. Spojka: ocel. PROTECTOR ROUND AN12006T: Pouzdro: ABS. Spojka: ocel. Lano: Pozinkovaná ocel. MEDBLOC AN13006C: Popruhy: Polyester. Pouzdro: Plast. Karabina: ocel. Obrtlík: Hliník. PROTECTOR TETRA AN14006T: Pouzdro: ABS. Spojka: ocel. Popruhy: Polyester. PROTECTOR TETRA AN14008F: Pouzdro: ABS. Spojka: lehká slitina. Popruhy: Polyester. PROTECTOR TETRA AN14008T: Pouzdro: ABS. Spojka: ocel. Popruhy: Polyester. PROTECTOR TETRA AN15006F: Pouzdro: ABS. Spojka: lehká slitina. Lano: Pozinkovaná ocel. PROTECTOR TETRA AN15006T: Pouzdro: ABS. Spojka: ocel. Lano: Pozinkovaná ocel. PROTECTOR TETRA AN15010F: Pouzdro: ABS. Spojka: lehká slitina. Lano: Pozinkovaná ocel. PROTECTOR TETRA AN15010T: Pouzdro: ABS. Spojka: ocel. Lano: Pozinkovaná ocel. PROTECTOR TETRA AN15015F: Pouzdro: ABS. Spojka: lehká slitina. Lano: Pozinkovaná ocel. PROTECTOR TETRA AN15015T: Pouzdro: ABS. Spojka: ocel. Lano: Pozinkovaná ocel. **SK Material:** PROTECTOR TETRA AN14006F: Ochranný kryt: ABS. Spojovací komponent: Lahká zliatina. Popruhy: Polyester. PROTECTOR INOX AN11023F: Lano: Nehrdzavejúca ocel. Ochranný kryt: Ocel. Spojovací komponent: Lahká zliatina. PROTECTOR INOX AN11023T: Lano: Nehrdzavejúca ocel. Ochranný kryt: Ocel. Spojovací komponent: Ocel. PROTECTOR METAL AN115F: Lano: Galvanizovaná ocel. Ochranný kryt: Ocel. Spojovací komponent: Lahká zliatina. PROTECTOR METAL AN115T: Lano: Galvanizovaná ocel. Ochranný kryt: Ocel. Spojovací komponent: Ocel. PROTECTOR METAL AN116F: Lano: Galvanizovaná ocel. Ochranný kryt: Ocel. Spojovací komponent: Lahká zliatina. PROTECTOR METAL AN116T: Lano: galvanizovaná ocel. Ochranný kryt: ocel. Konektor: ocel. PROTECTOR METAL AN11730F: Lano: Galvanizovaná ocel. Ochranný kryt: Ocel. Spojovací komponent: Lahká zliatina. PROTECTOR METAL AN11730T: Lano: Galvanizovaná ocel. Ochranný kryt: Ocel. Spojovací komponent: Ocel. PROTECTOR ROUND AN12006T: Ochranný kryt: ABS. Spojovací komponent: Ocel. Lano: Galvanizovaná ocel. PROTECTOR ROUND AN12010T: Ochranný kryt: ABS. Spojovací komponent: Ocel. Lano: Galvanizovaná ocel. PROTECTOR ROUND AN12015T: Ochranný kryt: ABS. Spojovací komponent: Ocel. Lano: Galvanizovaná ocel. MEDBLOC AN13006C: Popruhy: Polyester. Ochranný kryt: Plast. Karabinka: Ocel. Závesný krúžok: Hliník. PROTECTOR TETRA AN14006T: Ochranný kryt: ABS. Spojovací komponent: Ocel. Popruhy: Polyester. PROTECTOR TETRA AN14008F: Ochranný kryt: ABS. Spojovací komponent: Lahká zliatina. Popruhy: Polyester. PROTECTOR TETRA AN14008T: Ochranný kryt: ABS. Spojovací komponent: Ocel. Popruhy: Polyester. PROTECTOR TETRA AN15006F: Ochranný kryt: ABS. Spojovací komponent: Lahká zliatina. Lano: Galvanizovaná ocel. PROTECTOR TETRA AN15006T: Ochranný kryt: ABS. Spojovací komponent: Ocel. Lano: Galvanizovaná

ocel'. PROTECTOR TETRA AN15010F: Ochranný kryt: ABS. Spojovací komponent: Lahká zliatina. Lano: Galvanizovaná ocel'. PROTECTOR TETRA AN15010T: Ochranný kryt: ABS. Spojovací komponent: Ocel'. Lano: Galvanizovaná ocel'. PROTECTOR TETRA AN15015F: Ochranný kryt: ABS. Spojovací komponent: Lahká zliatina. Lano: Galvanizovaná ocel'. PROTECTOR TETRA AN15015T: Ochranný kryt: ABS. Spojovací komponent: Ocel'. Lano: Galvanizovaná ocel'. **HU Anyag:** PROTECTOR TETRA AN14006F: Karter: ABS. Összekötő elem: könnyűfémötvözet. Hevederek: poliészter. PROTECTOR INOX AN11023F: Kábel: rozsdamentes acél. Karter: acél. Összekötő elem: könnyűfémötvözet. PROTECTOR INOX AN11023T: Kábel: rozsdamentes acél. Karter: acél. Összekötő elem: könnyűfémötvözet. PROTECTOR METAL AN115F: Kábel: galvanizált acél. Karter: acél. Összekötő elem: acél. PROTECTOR METAL AN116F: Kábel: galvanizált acél. Karter: acél. Összekötő elem: könnyűfémötvözet. PROTECTOR METAL AN116T: Kábel: galvanizált acél. Karter: acél. Összekötő elem: acél. PROTECTOR METAL AN11730F: Kábel: galvanizált acél. Karter: acél. Összekötő elem: könnyűfémötvözet. PROTECTOR METAL AN11730T: Kábel: galvanizált acél. Karter: acél. Összekötő elem: acél. PROTECTOR ROUND AN12006T: Karter: ABS. Összekötő elem: avél. Kábel: galvanizált acél. PROTECTOR ROUND AN12010T: Karter: ABS. Összekötő elem: avél. Kábel: galvanizált acél. MEDBLOC AN13006C: Hevederek: poliészter. Karter: műanyag. Karabiner: acél. Forgócsukló: alumínium. PROTECTOR TETRA AN14006T: Karter: ABS. Összekötő elem: acél. Hevederek: poliészter. PROTECTOR TETRA AN14008F: Karter: ABS. Összekötő elem: könnyűfémötvözet. Hevederek: poliészter. PROTECTOR TETRA AN14008T: Karter: ABS. Összekötő elem: acél. Hevederek: poliészter. PROTECTOR TETRA AN15006F: Karter: ABS. Összekötő elem: könnyűfémötvözet. Kábel: galvanizált acél. PROTECTOR TETRA AN15006T: Karter: ABS. Összekötő elem: avél. Kábel: galvanizált acél. PROTECTOR TETRA AN15010F: Karter: ABS. Összekötő elem: könnyűfémötvözet. Kábel: galvanizált acél. PROTECTOR TETRA AN15010T: Karter: ABS. Összekötő elem: acél. Kábel: galvanizált acél. PROTECTOR TETRA AN15015F: Karter: ABS. Összekötő elem: könnyűfémötvözet. Kábel: galvanizált acél. PROTECTOR TETRA AN15015T: Karter: ABS. Összekötő elem: acél. Kábel: galvanizált acél. **RO Materie:** PROTECTOR TETRA AN14006F: Carcasă: ABS. Conector: Aliaj ușor. Chingi: Poliester. PROTECTOR INOX AN11023F: Cablu: Oțel inoxidabil. Carcasă: Oțel. Conector: Aliaj ușor. PROTECTOR INOX AN11023T: Cablu: Oțel inoxidabil. Carcasă: Oțel. Conector: Oțel. PROTECTOR METAL AN115F: Cablu: Oțel galvanizat. Carcasă: Oțel. Conector: Aliaj ușor. PROTECTOR METAL AN115T: Cablu: Oțel galvanizat. Carcasă: Oțel. Conector: Oțel. PROTECTOR METAL AN116F: Cablu: Oțel galvanizat. Carcasă: Oțel. Conector: Aliaj ușor. PROTECTOR METAL AN116T: Cablu: oțel galvanizat. Carcasă: oțel. Conector: oțel. PROTECTOR METAL AN11730F: Cablu: Oțel galvanizat. Carcasă: Oțel. Conector: Aliaj ușor. PROTECTOR METAL AN11730T: Cablu: Oțel galvanizat. Carcasă: Oțel. Conector: Oțel. PROTECTOR ROUND AN12006T: Carcasă: ABS. Conector: Oțel. Cablu: Oțel galvanizat. PROTECTOR ROUND AN12010T: Carcasă: ABS. Conector: Oțel. Cablu: Oțel galvanizat. MEDBLOC AN13006C: Chingi: Poliester. Carcasă: Plastic. Carabină: Oțel. Articulație pivotantă: Aluminiu. PROTECTOR TETRA AN14006T: Carcasă: ABS. Conector: Oțel. Chingi: Poliester. PROTECTOR TETRA AN14008F: Carcasă: ABS. Conector: Aliaj ușor. Chingi: Poliester. PROTECTOR TETRA AN14008T: Carcasă: ABS. Conector: Oțel. Chingi: Poliester. PROTECTOR TETRA AN15006F: Carcasă: ABS. Conector: Aliaj ușor. Cablu: Oțel galvanizat. PROTECTOR TETRA AN15006T: Carcasă: ABS. Conector: Oțel. Cablu: Oțel galvanizat. PROTECTOR TETRA AN15010F: Carcasă: ABS. Conector: Aliaj ușor. Cablu: Oțel galvanizat. PROTECTOR TETRA AN15010T: Carcasă: ABS. Conector: Oțel. Cablu: Oțel galvanizat. PROTECTOR TETRA AN15015F: Carcasă: ABS. Conector: Aliaj ușor. Cablu: Oțel galvanizat. PROTECTOR TETRA AN15015T: Carcasă: ABS. Conector: Oțel. Cablu: Oțel galvanizat. **EL Υλικό:** PROTECTOR TETRA AN14006F: Κάρτερ: ABS. Σύνδεσμος: Ελαφρύ κράμα. Ιμάντες: Πολυεστέρας. PROTECTOR INOX AN11023F: Καλώδιο: Ανοξειδωτος χάλυβας. Κάρτερ: Χάλυβας. Σύνδεσμος: Ελαφρύ κράμα. PROTECTOR INOX AN11023T: Καλώδιο: Ανοξειδωτος χάλυβας. Κάρτερ: Χάλυβας. Σύνδεσμος: Χάλυβας. PROTECTOR METAL AN115F: Καλώδιο: Γαλβανισμένος χάλυβας. Κάρτερ: Χάλυβας. Σύνδεσμος: Ελαφρύ κράμα. PROTECTOR METAL AN115T: Καλώδιο: Γαλβανισμένος χάλυβας. Κάρτερ: Χάλυβας. Σύνδεσμος: Χάλυβας. PROTECTOR METAL AN116F: Καλώδιο: Γαλβανισμένος χάλυβας. Κάρτερ: Χάλυβας. Σύνδεσμος: Χάλυβας. PROTECTOR METAL AN116T: Καλώδιο: Γαλβανισμένος χάλυβας. Κάρτερ: Χάλυβας. Σύνδεσμος: Ελαφρύ κράμα. PROTECTOR METAL AN11730F: Καλώδιο: Γαλβανισμένος χάλυβας. Κάρτερ: Χάλυβας. Σύνδεσμος: Ελαφρύ κράμα. PROTECTOR METAL AN11730T: Καλώδιο: Γαλβανισμένος χάλυβας. Κάρτερ: Χάλυβας. Σύνδεσμος: Χάλυβας. PROTECTOR ROUND AN12006T: Κάρτερ: ABS. Σύνδεσμος: Χάλυβας. Καλώδιο: Γαλβανισμένος χάλυβας. PROTECTOR ROUND AN12010T: Κάρτερ: ABS. Σύνδεσμος: Χάλυβας. Καλώδιο: Γαλβανισμένος χάλυβας. PROTECTOR ROUND AN12015T: Κάρτερ: ABS. Σύνδεσμος: Χάλυβας. Καλώδιο: Γαλβανισμένος χάλυβας. MEDBLOC AN13006C: Ιμάντες: Πολυεστέρας. Κάρτερ: Πλαστικό. Γάντζος: Χάλυβας. Στρεπτήρας: Αλουμίνιο. PROTECTOR TETRA AN14006T: Κάρτερ: ABS. Σύνδεσμος: Χάλυβας. Ιμάντες: Πολυεστέρας. PROTECTOR TETRA AN14008F: Κάρτερ: ABS. Σύνδεσμος: Ελαφρύ κράμα. Ιμάντες: Πολυεστέρας. PROTECTOR TETRA AN14008T: Κάρτερ: ABS. Σύνδεσμος: Χάλυβας. Ιμάντες: Πολυεστέρας. PROTECTOR TETRA AN15006F: Κάρτερ: ABS. Σύνδεσμος: Ελαφρύ κράμα. Καλώδιο: Γαλβανισμένος χάλυβας. PROTECTOR TETRA AN15006T: Κάρτερ: ABS. Σύνδεσμος: Χάλυβας. Καλώδιο: Γαλβανισμένος χάλυβας. PROTECTOR TETRA AN15010F: Κάρτερ: ABS. Σύνδεσμος: Ελαφρύ κράμα. Καλώδιο: Γαλβανισμένος χάλυβας. PROTECTOR TETRA AN15010T: Κάρτερ: ABS. Σύνδεσμος: Χάλυβας. Καλώδιο: Γαλβανισμένος χάλυβας. PROTECTOR TETRA AN15015F: Κάρτερ: ABS. Σύνδεσμος: Ελαφρύ κράμα. Καλώδιο: Γαλβανισμένος χάλυβας. PROTECTOR TETRA AN15015T: Κάρτερ: ABS. Σύνδεσμος: Χάλυβας. Καλώδιο: Γαλβανισμένος χάλυβας. **HR Materijal:** PROTECTOR TETRA AN14006F: Kućište: ABS. Kopča: lagana legura. Remeni: Poliester. PROTECTOR INOX AN11023F: Čelično uže: nehrđajući čelik. Kućište: čelik. Kopča: čelik. PROTECTOR METAL AN115F: Čelično uže: galvaniziran čelik. Kućište: čelik. Kopča: lagana legura. PROTECTOR METAL AN115T: Čelično uže: galvaniziran čelik. Kućište: čelik. Kopča: lagana legura. PROTECTOR METAL AN116F: Čelično uže: galvaniziran čelik. Kućište: čelik. Kopča: lagana legura. PROTECTOR METAL AN116T: Čelično uže: galvaniziran čelik. Kućište: čelik. Kopča: čelik. PROTECTOR METAL AN11730F: Čelično uže: galvaniziran čelik. Kućište: čelik. Kopča: lagana legura. PROTECTOR METAL AN11730T: Čelično uže: galvaniziran čelik. Kućište: čelik. Kopča: čelik. Čelično uže: galvaniziran čelik. PROTECTOR ROUND AN12006T: Kućište: ABS. Kopča: čelik. Čelično uže: galvaniziran čelik. PROTECTOR ROUND AN12010T: Kućište: ABS. Kopča: čelik. Čelično uže: galvaniziran čelik. MEDBLOC AN13006C: Remeni: Poliester. Kućište: plastika. Karabiner kopča: čelik. Okretna spojnica: Aluminiij. PROTECTOR TETRA AN14006T: Kućište: ABS. Kopča: čelik. Remeni: Poliester. PROTECTOR TETRA AN14008F: Kućište: ABS. Kopča: lagana legura. Remeni: Poliester. PROTECTOR TETRA AN14008T: Kućište: ABS. Kopča: čelik. Remeni: Poliester. PROTECTOR TETRA AN15006F: Kućište: ABS. Kopča: lagana legura. Čelično uže: galvaniziran čelik. PROTECTOR TETRA AN15006T: Kućište: ABS. Kopča: čelik. Čelično uže: galvaniziran čelik. PROTECTOR TETRA AN15010F: Kućište: ABS. Kopča: lagana legura. Čelično uže: galvaniziran čelik. PROTECTOR TETRA AN15010T: Kućište: ABS. Kopča: čelik. Čelično uže: galvaniziran čelik. PROTECTOR TETRA AN15015F: Kućište: ABS. Kopča: lagana legura. Čelično uže: galvaniziran čelik. PROTECTOR TETRA AN15015T: Kućište: ABS. Kopča: čelik. Čelično uže: galvaniziran čelik. **UK Matepian:** PROTECTOR TETRA AN14006F: Кожух: АБС-пластик. Роз'єм: легкий сплав. Ремени: поліестер. PROTECTOR INOX AN11023F: Кабель: нержавіюча сталь. Кожух: сталь. Роз'єм: легкий сплав. PROTECTOR INOX AN11023T: Кабель: нержавіюча сталь. Кожух: сталь. Роз'єм: сплав. PROTECTOR METAL AN115F: Кабель: оцинкована сталь. Кожух: сталь. Роз'єм: легкий сплав. PROTECTOR METAL AN115T: Кабель: оцинкована сталь. Кожух: пластик. Роз'єм: сплав. PROTECTOR METAL AN116F: Кабель: оцинкована сталь. Кожух: сталь. Роз'єм: легкий сплав. PROTECTOR METAL AN116T: Кабель: оцинкована сталь. Кожух: сталь. Роз'єм: сплав. PROTECTOR METAL AN11730F: Кабель: оцинкована сталь. Кожух: сталь. Роз'єм: легкий сплав. PROTECTOR METAL AN11730T: Кабель: оцинкована сталь. Кожух: сталь. Роз'єм: сплав. PROTECTOR ROUND AN12006T: Кожух: АБС-пластик. Роз'єм: сталь. Ремени: оцинкована сталь. PROTECTOR ROUND AN12010T: Кожух: АБС-пластик. Роз'єм: сталь. Ремени: оцинкована сталь. PROTECTOR ROUND AN12015T: Кожух: АБС-пластик. Роз'єм: сталь. Ремени: оцинкована сталь. MEDBLOC AN13006C: Ремени: поліестер. Кожух: сталь. Карабін: сталь. Крюк: алюміній. PROTECTOR TETRA AN14006T: Кожух: АБС-пластик. Роз'єм: сталь. Ремени: поліестер. PROTECTOR TETRA AN14008F: Кожух: АБС-пластик. Роз'єм: легкий сплав. Ремени: поліестер. PROTECTOR TETRA AN14008T:



Кожух: АБС-пластик. Роз'єм: сталь. Ремені: поліестер. PROTECTOR TETRA AN15006F: Кожух: АБС-пластик. Роз'єм: легкий сплав. Кабель: оцинкована сталь. PROTECTOR TETRA AN15006T: Кожух: АБС-пластик. Роз'єм: сталь. Ремені: оцинкована сталь. PROTECTOR TETRA AN15010F: Кожух: АБС-пластик. Роз'єм: легкий сплав. Кабель: оцинкована сталь. PROTECTOR TETRA AN15010T: Кожух: АБС-пластик. Роз'єм: сталь. Кабель: оцинкована сталь. PROTECTOR TETRA AN15015F: Кожух: АБС-пластик. Роз'єм: легкий сплав. Кабель: оцинкована сталь. PROTECTOR TETRA AN15015T: Кожух: АБС-пластик. Роз'єм: сталь. Кабель: оцинкована сталь. **RU Материал:** PROTECTOR TETRA AN14006F: Картер: АБС-пластик. Соединительное устройство: лёгкий сплав. Ремни: полиэстер. PROTECTOR INOX AN11023F: Трос: сталь нержавеющей. Картер: сталь. Соединительное устройство: лёгкий сплав. PROTECTOR INOX AN11023T: Трос: сталь нержавеющей. Картер: сталь. Соединительное устройство: сталь. PROTECTOR METAL AN115F: Трос: сталь оцинкованная. Картер: сталь. Соединительное устройство: лёгкий сплав. PROTECTOR METAL AN115T: Трос: сталь оцинкованная. Картер: сталь. Соединительное устройство: сталь. PROTECTOR METAL AN116F: Трос: сталь оцинкованная. Картер: сталь. Соединительное устройство: лёгкий сплав. PROTECTOR METAL AN116T: Трос: сталь оцинкованная. Картер: сталь. Соединительное устройство: сталь. PROTECTOR METAL AN11730F: Трос: сталь оцинкованная. Картер: сталь. Соединительное устройство: лёгкий сплав. PROTECTOR METAL AN11730T: Трос: сталь оцинкованная. Картер: сталь. Соединительное устройство: сталь. PROTECTOR ROUND AN12006T: Картер: АБС-пластик. Соединительное устройство: сталь. Трос: сталь оцинкованная. PROTECTOR ROUND AN12010T: Картер: АБС-пластик. Соединительное устройство: сталь. Трос: сталь оцинкованная. PROTECTOR ROUND AN12015T: Картер: АБС-пластик. Соединительное устройство: сталь. Трос: сталь оцинкованная. MEDBLOC AN13006C: Фал: лента полиэстер. Картер: пластик. Карабин: сталь. Вертлюг: алюминий. PROTECTOR TETRA AN14006T: Картер: АБС-пластик. Соединительное устройство: сталь. Ремни: полиэстер. PROTECTOR TETRA AN14008F: Картер: АБС-пластик. Соединительное устройство: лёгкий сплав. Ремни: полиэстер. PROTECTOR TETRA AN14008T: Картер: АБС-пластик. Соединительное устройство: сталь. Ремни: полиэстер. PROTECTOR TETRA AN15006F: Картер: АБС-пластик. Соединительное устройство: лёгкий сплав. Трос: сталь оцинкованная. PROTECTOR TETRA AN15006T: Картер: АБС-пластик. Соединительное устройство: сталь. Трос: сталь оцинкованная. PROTECTOR TETRA AN15010F: Картер: АБС-пластик. Соединительное устройство: лёгкий сплав. Трос: сталь оцинкованная. PROTECTOR TETRA AN15010T: Картер: АБС-пластик. Соединительное устройство: сталь. Трос: сталь оцинкованная. PROTECTOR TETRA AN15015F: Картер: АБС-пластик. Соединительное устройство: лёгкий сплав. Трос: сталь оцинкованная. PROTECTOR TETRA AN15015T: Картер: АБС-пластик. Соединительное устройство: сталь. Трос: сталь оцинкованная. **TR Malzeme:** PROTECTOR TETRA AN14006F: Karter : ABS. Konektör : Hafif alaşım. Kayışlar : Polyester. PROTECTOR INOX AN11023F: Kablo: Paslanmaz çelik. Karter: Çelik. Konektör: Hafif alaşım. PROTECTOR INOX AN11023T: Kablo: Paslanmaz çelik. Karter: Çelik. Konektör: Çelik. PROTECTOR METAL AN115F: Kablo: Galvanizli çelik. Karter: Çelik. Konektör: Hafif alaşım. PROTECTOR METAL AN115T: Kablo: Galvanizli çelik. Karter: Çelik. Konektör: Çelik. PROTECTOR METAL AN116F: Kablo: Galvanizli çelik. Karter: Çelik. Konektör: Hafif alaşım. PROTECTOR METAL AN116T: Kablo: Galvanizli çelik. Karter: Çelik. Konektör: Çelik. PROTECTOR METAL AN11730F: Kablo: Galvanizli çelik. Karter: Çelik. Konektör: Hafif alaşım. PROTECTOR METAL AN11730T: Kablo: Galvanizli çelik. Karter: Çelik. Konektör: Çelik. PROTECTOR ROUND AN12006T: Karter: ABS. Konektör: Çelik. Kablo: Galvanizli çelik. PROTECTOR ROUND AN12010T: Karter: ABS. Konektör: Çelik. Kablo: Galvanizli çelik. PROTECTOR ROUND AN12015T: Karter: ABS. Konektör: Çelik. Kablo: Galvanizli çelik. MEDBLOC AN13006C: Kayışlar: Polyester. Mahfaza: Plastik. Karabina: Çelik. Fırdöndü: Alüminyum. PROTECTOR TETRA AN14006T: Karter : ABS. Konektör : Çelik. Kayışlar : Polyester. PROTECTOR TETRA AN14008F: Karter : ABS. Konektör : Hafif alaşım. Kayışlar : Polyester. PROTECTOR TETRA AN14008T: Gövde. ABS. Bağlantı Aparatı: Çelik. Kayışlar: Polyester. PROTECTOR TETRA AN15006F: Karter : ABS. Konektör : Hafif alaşım. Kablo : Galvanizli çelik. PROTECTOR TETRA AN15006T: Karter : ABS. Konektör : Çelik. Kablo : Galvanizli çelik. PROTECTOR TETRA AN15010F: Karter : ABS. Konektör : Hafif alaşım. Kablo : Galvanizli çelik. PROTECTOR TETRA AN15010T: Karter : ABS. Konektör : Çelik. Kablo : Galvanizli çelik. PROTECTOR TETRA AN15015F: Karter : ABS. Konektör : Hafif alaşım. Kablo : Galvanizli çelik. PROTECTOR TETRA AN15015T: Karter : ABS. Konektör : Çelik. Kablo : Galvanizli çelik. **ZH 材料:** AN14006F: 挡板: ABS. 连接器: 轻合金. 吊带: 涤纶. PROTECTOR INOX AN11023F: 绳缆: 不锈钢. 挡板: 钢. 连接器: 钢. PROTECTOR METAL AN115F: 绳缆: 镀锌钢. 挡板: 钢. 连接器: 轻合金. PROTECTOR METAL AN115T: 绳缆: 镀锌钢. 挡板: 钢. 连接器: 钢. PROTECTOR METAL AN116F: 绳缆: 镀锌钢. 挡板: 钢. 连接器: 轻合金. PROTECTOR METAL AN116T: 绳缆: 镀锌钢. 挡板: 钢. 连接器: 钢. PROTECTOR METAL AN11730F: 绳缆: 镀锌钢. 挡板: 钢. 连接器: 轻合金. PROTECTOR METAL AN11730T: 绳缆: 镀锌钢. 挡板: 钢. 连接器: 钢. PROTECTOR ROUND AN12006T: 挡板: ABS. 连接器: 钢. 绳缆: 镀锌钢. PROTECTOR ROUND AN12010T: 挡板: ABS. 连接器: 钢. 绳缆: 镀锌钢. PROTECTOR ROUND AN12015T: 挡板: ABS. 连接器: 钢. 绳缆: 镀锌钢. MEDBLOC AN13006C: 吊带: 涤纶. 挡板: 塑料. 安全钩: 钢. 旋转钩: 铝. PROTECTOR TETRA AN14006T: 挡板: ABS. 连接器: 钢. 吊带: 涤纶. PROTECTOR TETRA AN14008F: 挡板: ABS. 连接器: 轻合金. 吊带: 涤纶. PROTECTOR TETRA AN14008T: 挡板: ABS. 连接器: 钢. 吊带: 涤纶. PROTECTOR TETRA AN15006F: 挡板: ABS. 连接器: 轻合金. 绳缆: 镀锌钢. PROTECTOR TETRA AN15006T: 挡板: ABS. 连接器: 钢. 绳缆: 镀锌钢. PROTECTOR TETRA AN15010F: 挡板: ABS. 连接器: 轻合金. 绳缆: 镀锌钢. PROTECTOR TETRA AN15010T: 挡板: ABS. 连接器: 钢. 绳缆: 镀锌钢. PROTECTOR TETRA AN15015F: 挡板: ABS. 连接器: 轻合金. 绳缆: 镀锌钢. PROTECTOR TETRA AN15015T: 挡板: ABS. 连接器: 钢. 绳缆: 镀锌钢. **SL Material:** PROTECTOR TETRA AN14006F: Ohišje: ABS. Spojni element: lahka zlitina. Zanke: poliester. PROTECTOR INOX AN11023F: Kabel: nerjavno jeklo. Ohišje: jeklo. Spojni element: lahka zlitina. PROTECTOR INOX AN11023T: Kabel: nerjavno jeklo. Ohišje: jeklo. Spojni element: jeklo. PROTECTOR METAL AN115F: Kabel: galvanizirano jeklo. Ohišje: jeklo. Spojni element: lahka zlitina. PROTECTOR METAL AN115T: Kabel: galvanizirano jeklo. Ohišje: jeklo. Spojni element: jeklo. PROTECTOR METAL AN116F: Kabel: galvanizirano jeklo. Ohišje: jeklo. Spojni element: lahka zlitina. PROTECTOR METAL AN116T: Kabel: galvanizirano jeklo. Ohišje: jeklo. Spojni element: jeklo. PROTECTOR METAL AN11730F: Kabel: galvanizirano jeklo. Ohišje: jeklo. Spojni element: lahka zlitina. PROTECTOR METAL AN11730T: Kabel: galvanizirano jeklo. Ohišje: jeklo. Spojni element: jeklo. PROTECTOR ROUND AN12006T: Ohišje: ABS. Spojni element: jeklo. Kabel: galvanizirano jeklo. PROTECTOR ROUND AN12010T: Ohišje: ABS. Spojni element: jeklo. Kabel: galvanizirano jeklo. PROTECTOR ROUND AN12015T: Ohišje: ABS. Spojni element: jeklo. Kabel: galvanizirano jeklo. MEDBLOC AN13006C: Zanke: poliester. Ohišje: plastika. Vponka: jeklo. Kavelj: aluminij. PROTECTOR TETRA AN14006T: Ohišje: ABS. Spojni element: jeklo. Zanke: poliester. PROTECTOR TETRA AN14008F: Ohišje: ABS. Spojni element: lahka zlitina. Zanke: poliester. PROTECTOR TETRA AN14008T: Ohišje: ABS. Spojni element: jeklo. Zanke: poliester. PROTECTOR TETRA AN15006F: Ohišje: ABS. Spojni element: lahka zlitina. Kabel: galvanizirano jeklo. PROTECTOR TETRA AN15006T: Ohišje: ABS. Spojni element: jeklo. Kabel: galvanizirano jeklo. PROTECTOR TETRA AN15010F: Ohišje: ABS. Spojni element: lahka zlitina. Kabel: galvanizirano jeklo. PROTECTOR TETRA AN15010T: Ohišje: ABS. Spojni element: jeklo. Kabel: galvanizirano jeklo. PROTECTOR TETRA AN15015F: Ohišje: ABS. Spojni element: lahka zlitina. Kabel: galvanizirano jeklo. PROTECTOR TETRA AN15015T: Ohišje: ABS. Spojni element: jeklo. Kabel: galvanizirano jeklo. **ET Material:** PROTECTOR TETRA AN14006F: Karter: ABS. Ühenduskamber: Kergsulam. Rihmad: Polüester. PROTECTOR INOX AN11023F: Kaabel: Roostevaba teras. Karter: Teras. Ühenduskamber: Kergsulam. PROTECTOR INOX AN11023T: Kaabel: Roostevaba teras. Karter: Teras. Ühenduskamber: Teras. PROTECTOR METAL AN115F: Kaabel: Tsingitud teras. Karter: Teras. Ühenduskamber: Kergsulam. PROTECTOR METAL AN115T: Kaabel: Tsingitud teras. Karter: Teras. Ühenduskamber: Teras. PROTECTOR METAL AN116F: Kaabel: Tsingitud teras. Karter: Teras.

Ühenduskamber: Kergsulam. PROTECTOR METAL AN116T: Kaabel: tsingitud teras. Karter: teras. Ühenduskamber: teras. PROTECTOR METAL AN11730F: Kaabel: Tsingitud teras. Karter: Teras. Ühenduskamber: Kergsulam. PROTECTOR METAL AN11730T: Kaabel: Tsingitud teras. Karter: Teras. Ühenduskamber: Teras. PROTECTOR ROUND AN12006T: Karter: ABS. Ühenduskamber: Teras. Kaabel: Tsingitud teras. PROTECTOR ROUND AN12010T: Karter: ABS. Ühenduskamber: Teras. Kaabel: Tsingitud teras. PROTECTOR ROUND AN12015T: Karter: ABS. Ühenduskamber: Teras. Kaabel: Tsingitud teras. MEDBLOC AN13006C: Rihmad: Polüester. Karter: Plast. Karabiinhaak. Teras. Käändtelg: Alumiinium. PROTECTOR TETRA AN14006T: Karter: ABS. Ühenduskamber: Teras. Rihmad: Polüester. PROTECTOR TETRA AN14008F: Karter: ABS. Ühenduskamber: Kergsulam. Rihmad: Polüester. PROTECTOR TETRA AN14008T: Karter: ABS. Ühenduskamber: Teras. Rihmad: Polüester. PROTECTOR TETRA AN15006F: Karter: ABS. Ühenduskamber: Kergsulam. Kaabel: Tsingitud teras. PROTECTOR TETRA AN15006T: Karter: ABS. Ühenduskamber: Teras. Kaabel: Tsingitud teras. PROTECTOR TETRA AN15010F: Karter: ABS. Ühenduskamber: Kergsulam. Kaabel: Tsingitud teras. PROTECTOR TETRA AN15010T: Karter: ABS. Ühenduskamber: Teras. Kaabel: Tsingitud teras. PROTECTOR TETRA AN15015F: Karter: ABS. Ühenduskamber: Kergsulam. Kaabel: Tsingitud teras. PROTECTOR TETRA AN15015T: Karter: ABS. Ühenduskamber: Teras. Kaabel: Tsingitud teras. **LV Materiäls:** PROTECTOR TETRA AN14006F: Karteris: ABS plastmasa. Savienotäjs: vieglais metäls. Siksna: poliester. PROTECTOR INOX AN11023F: Kabelis: nerüsejöšais tērauds. Karteris: tērauds. Savienotäjs: vieglais metäls. PROTECTOR INOX AN11023T: Kabelis: nerüsejöšais tērauds. Karteris: tērauds. Savienotäjs: tērauds. PROTECTOR METAL AN115F: Kabelis: galvanizēts tērauds. Karteris: tērauds. Savienotäjs: vieglais metäls. PROTECTOR METAL AN115T: Kabelis: galvanizēts tērauds. Karteris: tērauds. Savienotäjs: tērauds. PROTECTOR METAL AN116F: Kabelis: galvanizēts tērauds. Karteris: tērauds. Savienotäjs: vieglais metäls. PROTECTOR METAL AN116T: Kabelis: galvanizēts tērauds. Karteris: tērauds. Savienotäjs: tērauds. PROTECTOR METAL AN11730F: Kabelis: galvanizēts tērauds. Karteris: tērauds. Savienotäjs: vieglais metäls. PROTECTOR METAL AN11730T: Kabelis: galvanizēts tērauds. Karteris: tērauds. Savienotäjs: tērauds. PROTECTOR ROUND AN12006T: Karteris: ABS plastmasa. Savienotäjs: tērauds. Kabelis: galvanizēts tērauds. PROTECTOR ROUND AN12010T: Karteris: ABS plastmasa. Savienotäjs: tērauds. Kabelis: galvanizēts tērauds. PROTECTOR ROUND AN12015T: Karteris: ABS plastmasa. Savienotäjs: tērauds. Kabelis: galvanizēts tērauds. MEDBLOC AN13006C: Siksna: poliester. Karteris: plastmasa. Karabiin: tērauds. Griezuli: alumīnijs. PROTECTOR TETRA AN14006T: Karteris: ABS plastmasa. Savienotäjs: tērauds. Siksna: poliester. PROTECTOR TETRA AN14008F: Karteris: ABS plastmasa. Savienotäjs: vieglais metäls. Siksna: poliester. PROTECTOR TETRA AN14008T: Karteris: ABS plastmasa. Savienotäjs: tērauds. Siksna: poliester. PROTECTOR TETRA AN15006F: Karteris: ABS plastmasa. Savienotäjs: vieglais metäls. Kabelis: galvanizēts tērauds. PROTECTOR TETRA AN15006T: Karteris: ABS plastmasa. Savienotäjs: tērauds. Kabelis: galvanizēts tērauds. PROTECTOR TETRA AN15010F: Karteris: ABS plastmasa. Savienotäjs: vieglais metäls. Kabelis: galvanizēts tērauds. PROTECTOR TETRA AN15010T: Karteris: ABS plastmasa. Savienotäjs: tērauds. Kabelis: galvanizēts tērauds. PROTECTOR TETRA AN15015F: Karteris: ABS plastmasa. Savienotäjs: vieglais metäls. Kabelis: galvanizēts tērauds. PROTECTOR TETRA AN15015T: Karteris: ABS plastmasa. Savienotäjs: tērauds. Kabelis: galvanizēts tērauds. **LT Medžiaga:** PROTECTOR TETRA AN14006F: Karteris: ABS. Jungtis: lengvas lydiny. Saugos diržas: poliesteris. PROTECTOR INOX AN11023F: Lynas: nerūdijantis plienas. Karteris: plienas. Jungtis: lengvas lydiny. PROTECTOR INOX AN11023T: Lynas: nerūdijantis plienas. Karteris: plienas. Jungtis: plienas. PROTECTOR METAL AN115F: Lynas: cinkuotas plienas. Karteris: plienas. Jungtis: lengvas lydiny. PROTECTOR METAL AN115T: Lynas: cinkuotas plienas. Karteris: plienas. Jungtis: plienas. PROTECTOR METAL AN116F: Lynas: cinkuotas plienas. Karteris: plienas. Jungtis: lengvas lydiny. PROTECTOR METAL AN116T: Lynas: cinkuotas plienas. Karteris: plienas. Jungtis: plienas. PROTECTOR METAL AN11730F: Lynas: cinkuotas plienas. Karteris: plienas. Jungtis: lengvas lydiny. PROTECTOR METAL AN11730T: Lynas: cinkuotas plienas. Karteris: plienas. Jungtis: plienas. PROTECTOR ROUND AN12006T: Karteris: ABS. Jungtis: plienas. Lynas: cinkuotas plienas. PROTECTOR ROUND AN12010T: Karteris: ABS. Jungtis: plienas. Lynas: cinkuotas plienas. MEDBLOC AN13006C: Saugos diržas: poliesteris. Karteris: plastikas. Karabina: plienas. Karabina su suktuku: aliuminis. PROTECTOR TETRA AN14006T: Karteris: ABS. Jungtis: plienas. Saugos diržas: poliesteris. PROTECTOR TETRA AN14008F: Karteris: ABS. Jungtis: lengvas lydiny. Saugos diržas: poliesteris. PROTECTOR TETRA AN14008T: Karteris: ABS. Jungtis: plienas. Saugos diržas: poliesteris. PROTECTOR TETRA AN15006F: Karteris: ABS. Jungtis: lengvas lydiny. Lynas: cinkuotas plienas. PROTECTOR TETRA AN15006T: Karteris: ABS. Jungtis: plienas. Lynas: cinkuotas plienas. PROTECTOR TETRA AN15010F: Karteris: ABS. Jungtis: lengvas lydiny. Lynas: cinkuotas plienas. PROTECTOR TETRA AN15010T: Karteris: ABS. Jungtis: plienas. Lynas: cinkuotas plienas. PROTECTOR TETRA AN15015F: Karteris: ABS. Jungtis: lengvas lydiny. Lynas: cinkuotas plienas. PROTECTOR TETRA AN15015T: Karteris: ABS. Jungtis: plienas. Lynas: cinkuotas plienas. **SV Material:** PROTECTOR TETRA AN14006F: Vevhus: ABS. Koppling: Lätt legering. Remmar: Polyester. PROTECTOR INOX AN11023F: Kabel: Rostfritt stål. Vevhus: Stål. Koppling: Stål. Koppling: Lätt legering. PROTECTOR INOX AN11023T: Kabel: Rostfritt stål. Vevhus: Stål. Koppling: Stål. PROTECTOR METAL AN115F: Kabel: Galvaniserat stål. Vevhus: Stål. Koppling: Lätt legering. PROTECTOR METAL AN115T: Kabel: Galvaniserat stål. Vevhus: Stål. Koppling: Stål. PROTECTOR METAL AN116F: Kabel: Galvaniserat stål. Vevhus: Stål. Koppling: Lätt legering. PROTECTOR METAL AN116T: Kabel: galvaniserat stål. Vevhus: stål. Koppling: stål. PROTECTOR METAL AN11730F: Kabel: Galvaniserat stål. Vevhus: Stål. Koppling: Lätt legering. PROTECTOR METAL AN11730T: Kabel: Galvaniserat stål. Vevhus: Stål. Koppling: Stål. PROTECTOR ROUND AN12006T: Vevhus: ABS. Koppling: Stål. Kabel: Galvaniserat stål. PROTECTOR ROUND AN12010T: Vevhus: ABS. Koppling: Stål. Kabel: Galvaniserat stål. MEDBLOC AN13006C: Remmar: Polyester. Vevhus: Plast. Karbinhake: Stål. Lekare: Aluminium. PROTECTOR TETRA AN14006T: Vevhus: ABS. Koppling: Stål. Remmar: Polyester. PROTECTOR TETRA AN14008F: Vevhus: ABS. Koppling: Lätt legering. Remmar: Polyester. PROTECTOR TETRA AN14008T: Vevhus: ABS. Koppling: Stål. Remmar: Polyester. PROTECTOR TETRA AN15006F: Vevhus: ABS. Koppling: Lätt legering. Kabel: Galvaniserat stål. PROTECTOR TETRA AN15006T: Vevhus: ABS. Koppling: Stål. Kabel: Galvaniserat stål. PROTECTOR TETRA AN15010F: Vevhus: ABS. Koppling: Lätt legering. Kabel: Galvaniserat stål. PROTECTOR TETRA AN15010T: Vevhus: ABS. Koppling: Stål. Kabel: Galvaniserat stål. PROTECTOR TETRA AN15015F: Vevhus: ABS. Koppling: Lätt legering. Kabel: Galvaniserat stål. PROTECTOR TETRA AN15015T: Vevhus: ABS. Koppling: Stål. Kabel: Galvaniserat stål. **DA Materiale:** PROTECTOR TETRA AN14006F: Skærm: ABS. Stik: Letmetal. Remme: Polyester. PROTECTOR INOX AN11023F: Kabel: Rustfrit stål. Skærm: Stål. Stik: Letmetal. PROTECTOR INOX AN11023T: Kabel: Rustfrit stål. Skærm: Stål. Stik: Stål. PROTECTOR METAL AN115F: Kabel: Galvaniseret stål. Skærm: Stål. Stik: Letmetal. PROTECTOR METAL AN115T: Kabel: Galvaniseret stål. Skærm: Stål. Stik: Stål. PROTECTOR METAL AN116F: Kabel: Galvaniseret stål. Skærm: Stål. Stik: Letmetal. PROTECTOR METAL AN116T: Kabel: galvaniseret stål. Carter: stål. Stik: stål. PROTECTOR METAL AN11730F: Kabel: Galvaniseret stål. Skærm: Stål. Stik: Letmetal. PROTECTOR METAL AN11730T: Kabel: Galvaniseret stål. Skærm: Stål. Stik: Stål. PROTECTOR ROUND AN12006T: Skærm: ABS. Stik: Stål. Kabel: Galvaniseret stål. PROTECTOR ROUND AN12010T: Skærm: ABS. Stik: Stål. Kabel: Galvaniseret stål. PROTECTOR ROUND AN12015T: Skærm: ABS. Stik: Stål. Kabel: Galvaniseret stål. MEDBLOC AN13006C: Remme: Polyester. Skærm: Plast. Karbinhage: Stål. Swivel: Aluminium. PROTECTOR TETRA AN14006T: Skærm: ABS. Stik: Stål. Remme: Polyester. PROTECTOR TETRA AN14008F: Skærm: ABS. Stik: Letmetal. Remme: Polyester. PROTECTOR TETRA AN14008T: Skærm: ABS. Stik: Stål. Remme: Polyester. PROTECTOR TETRA AN15006F: Skærm: ABS. Stik: Letmetal. Kabel: Galvaniseret stål. PROTECTOR TETRA AN15006T: Skærm: ABS. Stik: Stål. Kabel: Galvaniseret stål. PROTECTOR TETRA AN15010F: Skærm: ABS. Stik: Letmetal. Kabel: Galvaniseret stål. PROTECTOR TETRA AN15010T: Skærm: ABS. Stik: Stål. Kabel: Galvaniseret stål. PROTECTOR TETRA AN15015F: Skærm: ABS. Stik: Letmetal. Kabel: Galvaniseret stål. PROTECTOR TETRA AN15015T: Skærm: ABS. Stik: Stål. Kabel: Galvaniseret stål. **FI Materiaali:** PROTECTOR TETRA AN14006F: Kotelo: ABS. Kiinnitin: Kevytmetalliseos. Hihnat: Polyesteri. PROTECTOR INOX AN11023F: Vaijeri: Ruostumaton teräs. Kotelo: Teräs. Kiinnitin: Kevytmetalliseos. PROTECTOR INOX AN11023T: Vaijeri: Ruostumaton teräs. Kotelo: Teräs. Kiinnitin: Teräs. PROTECTOR METAL AN115F: Vaijeri: Galvanoitu teräs. Kotelo: Teräs. Kiinnitin: Kevytmetalliseos. PROTECTOR METAL AN115T: Vaijeri: Galvanoitu teräs. Kotelo: Teräs. Kiinnitin: Teräs. PROTECTOR METAL AN116F: Vaijeri: Galvanoitu teräs. Kotelo: Teräs.

Kiinnitin: Kevytmetalliseos. PROTECTOR METAL AN116T: Vaijeri: galvanoitu teräs Kotelo: teräs. Kiinnitin: teräs. PROTECTOR METAL AN11730F: Vaijeri: Galvanoitu teräs. Kotelo: Teräs. Kiinnitin: Kevytmetalliseos. PROTECTOR METAL AN11730T: Vaijeri: Galvanoitu teräs. Kotelo: Teräs. Kiinnitin: Teräs. PROTECTOR ROUND AN12006T: Kotelo: ABS. Kiinnitin: Teräs. Vaijeri: Galvanoitu teräs. PROTECTOR ROUND AN12010T: Kotelo: ABS. Kiinnitin: Teräs. Vaijeri: Galvanoitu teräs. PROTECTOR ROUND AN12015T: Kotelo: ABS. Kiinnitin: Teräs. Vaijeri: Galvanoitu teräs. MEDBLOC AN13006C: Hihnat: Polyesteri. Kotelo: Muovi. Karabinihaka: Teräs. Nivellenkki: Alumiini. PROTECTOR TETRA AN14006T: Kotelo: ABS. Kiinnitin: Teräs. Hihnat: Polyesteri. PROTECTOR TETRA AN14008F: Kotelo: ABS. Kiinnitin: Kevytmetalliseos. Hihnat: Polyesteri. PROTECTOR TETRA AN14008T: Kotelo: ABS. Kiinnitin: Teräs. Hihnat: Polyesteri. PROTECTOR TETRA AN15006F: Kotelo: ABS. Kiinnitin: Kevytmetalliseos. Vaijeri: Galvanoitu teräs. PROTECTOR TETRA AN15006T: Kotelo: ABS. Kiinnitin: Teräs. Vaijeri: Galvanoitu teräs. PROTECTOR TETRA AN15010F: Kotelo: ABS. Kiinnitin: Kevytmetalliseos. Vaijeri: Galvanoitu teräs. PROTECTOR TETRA AN15010T: Kotelo: ABS. Kiinnitin: Teräs. Vaijeri: Galvanoitu teräs. PROTECTOR TETRA AN15015F: Kotelo: ABS. Kiinnitin: Kevytmetalliseos. Vaijeri: Galvanoitu teräs. PROTECTOR TETRA AN15015T: Kotelo: ABS. Kiinnitin: Teräs. Vaijeri: Galvanoitu teräs.

AR المادة: PROTECTOR TETRA AN14006F: مغد معدني: نظام منع انغلاق المكابح. موصل: سبيكة خفيفة. أربطة: بوليستر. PROTECTOR INOX AN11023F: سلك: فولاد غير قابل للصدأ. مغد: فولاد. موصل: فولاد. PROTECTOR INOX AN11023T: سلك: فولاد غير قابل للصدأ. مغد: فولاد. موصل: فولاد. PROTECTOR METAL AN115F: سلك: فولاد مطلي بالزنك. مغد: فولاد. موصل: فولاد. سبيكة خفيفة. PROTECTOR METAL AN115T: سلك: فولاد مطلي بالزنك. مغد: فولاد. موصل: فولاد. PROTECTOR METAL AN116F: سلك: فولاد مطلي بالزنك. مغد: فولاد. موصل: فولاد. سبيكة خفيفة. PROTECTOR METAL AN116T: سلك: فولاد مطلي بالزنك. مغد: فولاد. موصل: فولاد. سبيكة خفيفة. PROTECTOR METAL AN11730F: فولاد. موصل: فولاد. PROTECTOR METAL AN11730T: سلك: فولاد مطلي بالزنك. مغد معدني: فولاد. موصل: فولاد. PROTECTOR ROUND AN12006T: مغد معدني: نظام منع انغلاق المكابح. موصل: فولاد. سلك: فولاد مطلي بالزنك. PROTECTOR ROUND AN12010T: مغد معدني: نظام منع انغلاق المكابح. موصل: فولاد. سلك: فولاد مطلي بالزنك. PROTECTOR ROUND AN12015T: مغد معدني: نظام منع انغلاق المكابح. موصل: فولاد. سلك: فولاد مطلي بالزنك. MEDBLOC AN13006C: أربطة: بوليستر. مغد: بلاستيك. وصلة معدنية: فولاد. مفصل: ألومنيوم. PROTECTOR TETRA AN14006T: مغد معدني: نظام منع انغلاق المكابح. موصل: فولاد. سبيكة خفيفة. أربطة: بوليستر. PROTECTOR TETRA AN14008F: مغد معدني: نظام منع انغلاق المكابح. موصل: فولاد. أربطة: بوليستر. PROTECTOR TETRA AN15006F: مغد معدني: نظام منع انغلاق المكابح. موصل: فولاد مطلي بالزنك. PROTECTOR TETRA AN15006T: مغد معدني: نظام منع انغلاق المكابح. موصل: فولاد مطلي بالزنك. سبيكة خفيفة. سلك: فولاد مطلي بالزنك. PROTECTOR TETRA AN15010F: مغد معدني: نظام منع انغلاق المكابح. موصل: فولاد مطلي بالزنك. سبيكة خفيفة. سلك: فولاد مطلي بالزنك. PROTECTOR TETRA AN15010T: مغد معدني: نظام منع انغلاق المكابح. موصل: فولاد مطلي بالزنك. سبيكة خفيفة. سلك: فولاد مطلي بالزنك. PROTECTOR TETRA AN15015F: مغد معدني: نظام منع انغلاق المكابح. موصل: فولاد مطلي بالزنك. سبيكة خفيفة. سلك: فولاد مطلي بالزنك. PROTECTOR TETRA AN15015T: مغد معدني: نظام منع انغلاق المكابح. موصل: فولاد مطلي بالزنك. سلك: فولاد مطلي بالزنك.

TR:İtihatçı firma : Delta Plus Personnel Giyim ve İş Güvenliği Ekipmanları San. ve Tic. Ltd. Şti. Çobançeşme Mahallesi, Sanayi Caddesi No:58/A-B, Yenibosna, Bahçelievler/ İstanbul – Türkiye. Tel : +90 212 503 39 94

RU:  TP TC 019/2011 UA:  023 DSTU

AR: Importador en Argentina : ESLINGAR S.A. Av. Amancio Alcorta 1647 - (1283) C.A.B.A. - ARGENTINA - Para mayor información visite: www.deltaplus.com.ar

PART 1

See TABLE OF REFERENCES (PART 1)

TABLE OF REFERENCES

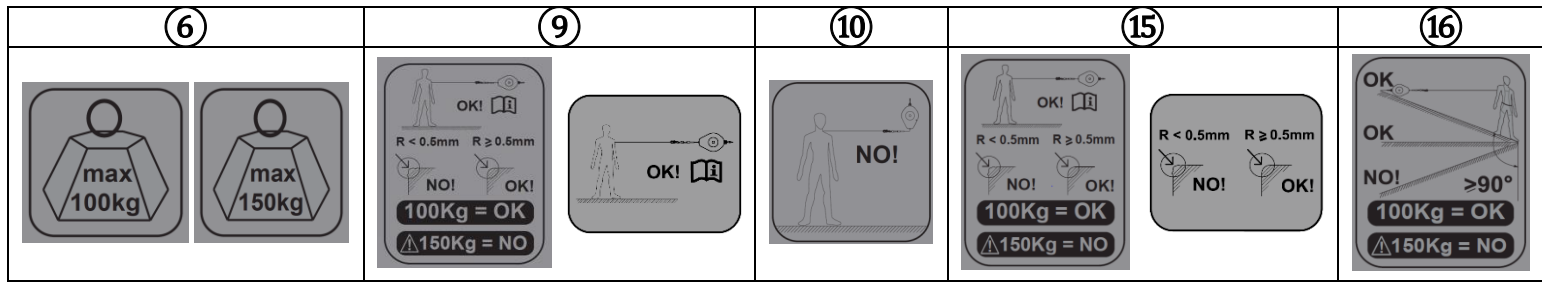

MODEL REFERENCE	VERTICAL USE (EN360) (150kg) (100kg) ⑥	HORIZONTAL USE ⑨ ⑮ ⑯ OPTION (CNB 11.060) (100kg) ⑥	LANYARD (mm)		CONNECTOR ①			⑱ CLEARANCE MINIMUM (m)
			CABLE Ø	WEBBING PES width	LENGTH "XX" (m)	CODE "Y"	REFERENCE	
AN110 XX YY	150kg ⑩	X	Ø4.5* INOX	X	10 → 23	Y		3
AN110 23 F AN110 23 T					23	F: T:	AM020 AM016	
AN115 XX YY	150kg ⑩	X	Ø4* GALVA	X	20 → 30	Y		3
AN115F (AN11520F) AN115T (AN11520T)					20	F: T:	AM020 AM016	
AN116F (AN11525F) AN116T (AN11525T)					25	F: T:	AM020 AM016	
AN11730F (AN11530F) AN11730T (AN11530T)					30	F: T:	AM020 AM016	
AN120 XX YY	150kg ⑩	X	Ø4* GALVA	X	6 → 15	Y		3
AN12006T AN12010T AN12015T					10	T:	AM016	
AN140 XX YY	100kg	⑨ ⑮ ⑯ 100kg	X	25	6 → 8	Y		3 m / HORIZONTAL USE 4,5 m
AN14006F (AN14006G) AN14006T					6	G: T:	AM021 AM016	
AN14008F (AN14008G) AN14008T					8	G: T:	AM021 AM016	
AN150 XX YY	150Kg ⑩	X	Ø4* GALVA	X	6 → 15	Y		3
AN15006F AN15006T					6	F: T:	AM020 AM016	
AN15010F AN15010T					10	F: T:	AM020 AM016	
AN15015F AN15015T					15	F: T:	AM020 AM016	
AN13006 YY MEDBLOCK	150kg ⑩	X	X	25	06	Y		3
AN13006C					06	C:	AM002	

	EN360	EN362
EN	RETRACTABLE TYPE FALL ARRESTER	CONNECTORS ①
FR	Antichute à rappel automatique	Connecteurs
IT	Anti-caduta a richiamo automatico	Connettori
ES	Anticaídas retráctil	Conectores
PT	Anti-quedas de retrocesso automático	Conectores
NL	Valbescherming, automatische lijnspanner	Sluithaak
DE	Absturzsicherung mit automatische Rückholung	Karabiner
PL	Urządzenia samohamowne	Łączniki
EL	Σύστημα προστασίας από την πτώση με αυτόματη επαναφορά χρήση οριζόντια και κάθετη	Σύνδεσμοι
ZH	自动收缩防坠器	连接器
CS	Samonavíjecí zachycovače pádu	Spojovací karabiny
RO	Sistem anticadere cu opritor automat	Conectori
HU	Visszahúzható típusú zuhanásgátló	Kapcsolóelemek
HR	Oprema za sprečavanje pada s automatskim zaustavljanjem	Spone
SV	Säkerhetsblock	Kopplingsanordningar
DA	Falldæmpere med automatisk tilbagetrækning	Forbindelsesled
NO	Fallsikring av inntrekkbar type	Forbindelser
FI	Kelautuva tarrain	Liitosaat
SK	Samonavíjacie tmiče a zachytávače pádu	Spojovacie elementy
ET	Automaatse tagasitõmbamisega kukkumiskaitsevahend	Ühendusklambrid
SL	Samonavijalni amortizer pri padcu	Konektorji
RU	Устройство защиты втягивающего типа	Соединители
LT	Įtraukiamasis kritimo stabdytuvas	Jungtys
LV	Ievēlkoša tipa kritiena aizturētājs	Savienotājs
TR	Geri toplanabilir tip düşme önleyici	Bağlantı parçaları
UA	Висувний стопорний механізм	З'єднувачі
AR	مضاد السقوط من النوع القابل للسحب	الموصلات

	PES	GALVA	INOX (AN110XX)	VERTICAL USE
EN	POLYESTER	GALVANISED STEEL	INOX STEEL	VERTICAL USE
FR	Polyester	Acier galvanisé	Acier Inoxydable	Usage vertical
IT	Poliestere	Acciaio zincato	Acciaio inossidabile	Utilizzo verticale
ES	Poliéster	Acero galvanizado	Acero inoxidable	Uso vertical
PT	Poliéster	Aço galvanizado	Aço inoxidável	Függőleges használatra
NL	Polyester	Verzinkt staal	Roestvrij staal	Verticaal gebruik
DE	Polyester	Verzinkter Stahl	Edelstahl	Vertikale Nutzung
PL	Poliester	Stal galwanizowana	Stal nierdzewna	Pionowe używania
EL	Πολυεστέρας	Γαλβανισμένος χάλυβας	Ανοξειδωτος χάλυβας	Καθετη χρήση
ZH	聚酯	镀锌钢	不锈钢	垂直使用
CS	Polyester	Pozinkovaná ocel	Nerezová Ocel	Vertikální použití
RO	poliester	Oțel galvanizat	Oțel Inoxidabil	Utilizare vertical
HU	Poliészter	Horganyzott acél	Rozsdamentes Acél	Függőleges használat
HR	Poliestera	Galvaniziran čelik	Nehrđajući Čelik	Vertikalna upotreba
SV	Polyester	Galvaniserad stål	Rostfri stål	Vertikal användning
DA	Polyester	Galvaniseret stål	Rustfrit Stål	Lodret brug
NO	Polyester	Galvanisert stål	Rustfritt stål	Vertikal bruk
FI	Polyesteri	Galvanoitu teräs	Ruostumaton Teräs	Pystypintoihin
SK	Polyesteru	Galvanizovaná ocel'	Nehrdzavejúca ocel'	Vertikálne použitie
ET	Polüester	Tsingitud teras	Roostevaba Teras	Vertical kasutamine
SL	Poliester	Pocinkano jeklo	Nerjaveče jeklo	Navpična uporaba
RU	полиэстерное	оцинкованная сталь	Нержавеющая Сталь	Использование
LT	Poliesteris	Galvaninis plienas	Nerūdijantis Plienass	Vertikalus naudojimas
LV	Poliesteris	Galvanizēts tērauds	Nerūsējošais Tērauds	Vertikālā lietošana
TR	Polyester	Galvanize çelik	Paslanmaz çelik	Dikey kullanım
UA	полієфір	оцинкована сталь	нержавіюча сталь	Вертикальна використання
AR	والبوليستر	مجلفن فولاذ	للصدا مقاوم فولاذ	استخدام العمودي

	HORIZONTAL USE (AN140XX)	WEBBING	CABLE	CLEARANCE MINIMUM
EN	HORIZONTAL USE	WEBBING	CABLE	CLARANCE MINIMUM
FR	Usage à l'horizontale	SANGLE	Câble	Tirant d'air minimum
IT	Utilizzo in orizzontale	Cinghie	Cavo	Tirante d'aria minimo
ES	Uso en horizontal	Cincha	Cable	Tirante de aire mínimo
PT	Utilização horizontal	Correia	Cabo	Tirante de ar mínimo
NL	Horizontaal gebruik	Band	Kabel	Hefhoogte minstens
DE	Horizontaleinsatz	Seil	Kabel	Lichte höhe mindestens
PL	Użytkowanie w pozycji poziomej	Taśma	Linka stalowa	Wolna przestrzeń co najmniej
EL	Χρήση σε οριζόντια κατεύθυνση	Χαλινός	Καλώδιο	βύθισμα του αέρα ελάχιστο
ZH	水平使用	帶	繩	最小淨空
CS	Používání ve vodorovné poloze	Popruh	Lano	Světlá výška nejméně
RO	Utilizarea pe orizontală	Chingă	Cablu	Spațiul pe verticală de minim
HU	H orizontális használat	Heveder	Kábel	Légszlopot minimum
HR	Korištenje u vodoravnom položaju	Pojas	Čelično užje	Sigurnosna udaljenost najmanje
SV	Horisontell användning	Rem	Stållina	Frihöjden minst
DA	Horizontal anvendelse	Rem	Kabel	Frihøjden minimum
NO	Horisontal bruk	Strap	Kabel	Utkast minimum luft
FI	Vaakakäyttöllä	Hihna	Vaijeri	Turvaväli vähintään
SK	Horizontálne používanie	Popruh	Lano	Voľný priestor minimálne
ET	Kasutamine horisontaalasendis	Rihm	Kaabel	Vajalik vaba ruum vähemalt
SL	Uporaba na horizontalni ravni	Trakovi	Kabel	Svetla višina najmanj
RU	Использование в горизонтальной	Ремень	Трос	Высота пролета минимум
LT	Horizontalus naudojimas	Diržas	Kabelis	Horizontalus atstumas mažiausiai
LV	Izmantošana horizontālā stāvoklī	Siksna	Kabelis	Vertikālā atstarpeir vismaz
TR	Yatay kullanım	Kayış	Kablo	Düşey açıklık en az
UA	Горизонтальне використання	Ремінець	Кабель	Вертикальний зазор не менше
AR	الأفقي الوضع في الإستخدام	شريط	كابيل	الهواء مسحوب

	③	④	⑤	⑥
EN	Check that the cable is not damaged each time the system is used.	The system must be attached to one of the fall arrest points on the worker's harness.	Check that the cable reels in and reels out normally each time the system is used.	Maximum weight: 100 kg / 150 kg.
FR	Vérifier avant chaque utilisation que le câble n'est pas détérioré.	L'appareil doit être connecté sur un des points antichute du harnais.	Vérifier avant chaque utilisation que le câble se déroule et s'enroule normalement.	Charge maximale : 100 kg / 150 kg.
IT	Prima d'ogni utilizzo verificare che il cavo non sia danneggiato.	L'apparecchio deve essere collegato a uno dei punti anti-caduta dell'imbracatura.	Prima d'ogni utilizzo verificare che il cavo s'avvolga e si svolga normalmente.	Carico massimo: 100 kg / 150 kg.
ES	Verifique antes de cada utilización que el cable no está deteriorado.	El aparato debe estar conectado con uno de los puntos anticaídas del amés.	Verifique antes de cada utilización que el cable se enrolla y desenrolla normalmente.	Carga máxima: 100 kg / 150 kg.
PT	Antes de cada utilização verifique se o cabo apresenta sinais de deterioração.	O dispositivo deve ser conectado a uma paragem de queda pontos arnês.	Antes de cada utilização verifique se o cabo enrola e desenrola normalmente.	Carga máxima: 100 kg / 150 kg.
NL	Controleer voor elk gebruik dat de riem niet is beschadigd.	Het apparaat moet worden aangesloten op een valbeveiliging harnas punten.	Controleer voor elk gebruik dat de riem zich normaal af- en oprolt.	Maximale belasting: 100 kg / 150 kg.
DE	Vor jedem Gebrauch prüfen, dass das Kabel unbeschädigt ist.	Das Gerät muss an einem Auffanggurt Stellen angeschlossen werden.	Vor jedem Einsatz prüfen, dass das Kabel sich richtig ein- und ausrollt.	Höchstbelastung 100 kg / 150 kg.
PL	Przed każdym użyciem sprawdzić czy lina nie jest uszkodzona.	Urządzenie musi być podłączone do upadkiem punktów uprząży.	Przed każdym użyciem sprawdzić czy lina rozwija i zwija się prawidłowo.	Maksymalne obciążenie 100 kg / 150 kg.
EL	Ελέγξτε πριν από κάθε χρήση αν το καλώδιο είναι χαλασμένο.	Η συσκευή πρέπει να συνδεθεί με ένα από πτώση σημεία πρόσδεσης.	Ελέγξτε πριν από κάθε χρήση αν το καλώδιο τυλίγεται και ξετυλίγεται κανονικά.	Μέγιστο φορτίο: 100 kg / 150 kg.
ZH	使用前，确保钢丝绳未受损坏。	該設備必須連接到防墜落線束分。	使用前，确保钢丝绳能正常展开，收起。	最大承受力：100 kg / 150 kg.
CS	Před každým použitím prověřte, že lanko není poškozené.	Zařízení musí být připojeno k zachycení pádu postroje bodů.	Před každým použitím prověřte, že se lanko normálně odvíjí a navíjí.	Maximální zatížení : 100 kg / 150 kg.
RO	Verificați cablul înainte de fiecare utilizări pentru a vă asigura că nu prezintă deteriorări.	Dispozitivul trebuie să fie conectat la un stop toamna puncte de harnașament.	Verificați cablul înainte de fiecare utilizări pentru a vă asigura că se derulează și se rulează normal.	Sarcina maximă: 100 kg / 150 kg.
HU	Minden használat előtt ellenőrizze, hogy a kábel nem sérült.	A készüléket csatlakoztatni kell egy leesés elleni hám pont.	Minden használat előtt ellenőrizze, hogy a kábel megfelelően fel- és letekeredik.	Maximum teher: 100 kg / 150 kg.
HR	Prije svake uporabe provjeriti da kabel nije oštećen.	Uređaj mora biti povezan s padom uhićenje upregnuti bodova.	Prije svake uporabe provjerite da se kabel normalno odmata i namata.	Maksimalno opterećenje: 100 kg / 150 kg.
SV	Kontrollera alltid att kabeln inte är skadad innan användning.	Enheten måste vara ansluten till en fallskydd sele punkter.	Kontrollera alltid att fimeringen av kabeln fungerar normalt innan användning.	Maximal belastning: 100 kg / 150 kg.
DA	Kontrollér før hver brug, at kablet ikke er beskadiget.	Enheden skal være tilsluttet et fald anholdelse harness point.	Kontrollér før hver brug, at kablet ruller sig ud og trækker sig tilbage på normal vis.	Maks. vægt : 100 kg / 150 kg.
FI	Tarkista ennen jokaista käyttöä, että vaijeri ei ole vahingoittunut.	Laite on kytkettävä lasku pidätyksen valjaat pistettä.	Tarkista ennen jokaista käyttöä, että vaijeri purkautuu ja kelautuu normaalisti.	Maksimikuormitus: 100 kg / 150 kg.
SK	Pred každým použitím skontrolujte, či lano nie je poškodené.	Zariadenie musí byť pripojené k zachyteniu pádu postroje bodov.	Pred každým použitím skontrolujte, či sa lano odvíja a navíja normálnym spôsobom.	Maximálna záťaž: 100 kg / 150 kg.
ET	Enne iga kasutuskorda kontrollida, et kaabel ei ole kahjustatud.	Seade peab olema ühendatud kukkumist rakmed punkti.	Kontrollida enne iga kasutuskorda, et kaabel kerib lahti ja kinni normaalselt.	Maksimaalne koormus: 100 kg / 150 kg.
SL	Po vsaki uporabi je treba preveriti, da kabel ni poškodovan.	Naprava mora biti povezana s padcem za prijete snopa točk.	Pred vsako uporabo preveriti, ali se kabel normalno odvíja in zvija.	Največja dovoljena teža: 100 kg / 150 kg.
RU	Проверять трос на повреждения перед каждым использованием.	Устройство должно быть подключено к сети от падения точек жгута.	Проверять перед каждым использованием, что трос разматывается и сматывается надлежащим образом.	Максимальная нагрузка: 100 кг. / 150 кг.
LV	Pirms katras aprīkojuma lietošanas reizes pārbauciet, ka tros nav bojāts.	Ierīcei ir jābūt savienotai ar kritumu apcietināšanas jostu punktiem.	Pirms katras aprīkojuma lietošanas reizes pārbauciet, ka tros atīrinās bez traucējumiem.	Maksimālā slodze: 100 kg / 150 kg.
LT	Prieš kiekvieną naudojimą patikrinkite, ar lynas nepažeistas.	Įrenginys turi būti prijungtas prie kritimo arešto pakinktai kiekis.	Prieš kiekvieną naudojimą patikrinkite, ar lynas tinkamai susivynioja.	Maksimali apkrova: 100 kg / 150 kg.
TR	Sistemi her kullanışınızda kablunun zarar görüp görmediğini kontrol edin.	Cihaz bir düşme tutuklama koşum noktalarına bağlanması gerekir.	Sistemi her kullanışınızda makaranın normal olarak toplandığını ve salındığını kontrol edin.	kontrol edin: 100 kg / 150 kg.
UA	Кожен раз при використанні системи перевіряйте кабель на відсутність пошкоджень	Пристрій має бути підключений до мережі від падіння точок джгута.	Перевіряйте, чи нормально намотується і розмотується кабель кожен раз при використанні системи	Максимальна вага 100 кг/150кг
AR	تحقق قبل كل استخدام من أن الكابل غير تالف	يجب ربط الجهاز بأحد نقاط منع السقوط في حمالة الأمان الخاصة بالعمل	تحقق قبل كل استخدام من أن الكابل ينك ويلتف بشكل طبيعي .	أقصى حمولة : 100 كجم / 150كجم

	7	8	9 (AN140XX)	10
				
EN	Do not let go of the cable but keep a hand on it as it reels in	The maximum angle of use is 40°.	Use horizontally (Type A)	Do not use in horizontal position
FR	Ne pas lâcher le câble mais accompagner le ré enroulement	L'angle maximal d'inclinaison doit être de 40°.	Utilisation en position horizontale (Type A)	Ne pas utiliser en position horizontale
IT	Non rilasciare il cavo ma accompagnarlo nel rientro.	L'angolo massimo d'inclinazione deve essere di 40°.	Utilizzo in posizione orizzontale (Tipo A)	Non utilizzare in posizione orizzontale
ES	No suelte el cable pero acompaña su desenrollamiento.	El ángulo máximo de inclinación debe ser de 40°.	Utilización en posición horizontal (Tipo A)	No utilizar en posición horizontal.
PT	Não solte o cabo. Acompanhe o seu enrolamento.	O ângulo máximo de inclinação deve ser de 40°.	Utilize horizontalmente (Tipo A)	Não utilizar em posição horizontal
NL	Laat de riem niet los, maar begeleid het oprollen.	De maximale hellingshoek moet 40° zijn.	Gebruik horizontaal (Type A)	Niet in horizontale positie gebruiken
DE	Kabel nicht loslassen, sondern mit der Hand begleiten	Maximaler Neigungswinkel bei 40°.	Benutzung in der Horizontallage (Typ A)	Nicht in horizontaler Position verwenden
PL	Podczas zwijania nie wolno zwalniać liny, należy ją przytrzymać.	Maksymalny kąt nachylenia 40°.	Użyj poziomo (Typ A)	Nie używać w położeniu poziomym
EL	Μην αφήνετε το καλώδιο αλλά ακολουθήστε την επανατύλιξη	Η μέγιστη γωνία κλίσης πρέπει να είναι 40°.	Χρήση σε οριζόντια θέση (Τύπος Α)	Να μη χρησιμοποιείται σε οριζόντια θέση
ZH	不要松开钢丝绳，而是用手将其卷绕回去	最大倾斜角度为40°。	在水平位置（类型A）	禁止在水平位置使用。
CS	Nenechávejte lanko volné, ale napomáhejte zpětnému navíjení.	Maximální úhel odklonění musí být 40°.	Použití v horizontální poloze (Typ A)	Nepoužívejte ve vodorovné poloze
RO	Nu slăbiți cablul, urmați rularea pe tambur.	Unghiul maxim de înclinare trebuie să fie de 40°.	Utilizarea în poziție orizontală (Tip A)	A nu se utilizează în poziție orizontală
HU	Ne eressze el a kábelt, kövesse a letekeredését	Unghiul maxim de înclinare trebuie să fie de 40°.	Használat vízszintes helyzetben (A típus)	Nem használható vízszintes helyzetben
HR	Nemojte olabaviti kabel već pazite na njegovo namatanje	Maximum hajlási szög 40°.	Uporaba u vodoravnom položaju (Tip As)	Ne koristiti u vodoravnom položaju
SV	Släpp inte kabeln utan följ med den upp	Den maximala lutningsvinkeln är 40°.	Använd horisontellt (Typ A)	Får ej användas i horisontellt läge
DA	Slip ikke kablet, men følg oprulningen med hånden.	Maksimalni kut nagiba treba biti 40°.	Brug vandret (Type A)	Må ikke anvendes i vandret position
FI	Älä päästä vajjerista irti, vaan pidättelee sitä sen kelautuessa takaisin	Kallistuskulma saa olla korkeintaan 40°.	Käytähorisontaalisesti (Tyypin A)	Käyttö vaaka-asennossa kielletty
SK	Lano nepúšťajte, ale pomaly pridrživajte.	Maximálny uhol odklonu smie byť 40°.	Používanie v horizontálnej polohe (Typ A)	Nepoužívať v horizontálnej polohe
ET	Mitte kaablit lahti lasta, vaid selle tagasi kokkukerimisele kaasa aidata	Maksimaalne kaldenurk peab olema 40°.	Kasutamine horisontaalasendis (Tüüp A)	Mitte kasutada horisontaalasendis
SL	Ne spuščajte in zagotovite odvijanje.	Največji nagib je do 40°.	Uporaba v vodoravnem položaju (Tip A)	Ne uporabljajte u vodoravnem položaju
RU	Не отпускать трос, а придерживать при свертывании.	Максимальный угол наклона – 40°.	Для работ в горизонтальном положении (Класс А)	Не использовать в горизонтальном положении
LV	Neļaujiet trosi pašai saritināties, bet saritināšanās laikā vadiet to ar roku	Maksimālajam noliekšanās leņķim jābūt 40°.	Aprīkojuma lietošana horizontālā stāvoklī (A tips)	Nelietot horizontālā stāvoklī
LT	Nepaleiskite lyno iš karto, o prilaikykite jį ranka, kol susivynioja.	Maksimalus naudojimo kampas: 40°.	Naudoti horizontaliai (A tipo)	Nenaudoti horizontalioje padėtyje
TR	Ne spuŝçajte in zagotovite odvijanje.	Maksimum kullanım açısı 40° dir.	Yatay olarak (Tip A)	Yatay pozisyonda kullanılmayın
UA	Не відпускайте кабель і тримайте на ньому руку під час розмотування	Максимальний кут використання дорівнює 40°.	Використовуйте горизонтально (Тип Аразом)	Не використовуйте в горизонтальному положенні
AR	لا تسقط الكابل ولكن راقبه أثناء إعادة اللف	يجب أن يكون الحد الأقصى لزاوية الميل 40 درجة.	للاستخدام في الوضع الأفقي (من النوع أ مع)	لا تستخدمه في وضع أفقي

	11	12	13
			
EN	The attachment point must be situated above the user and have a minimum resistance of 12kN.	The system must not be opened.	For use in a temperature range between -32°C and 50°C.
FR	Le point d'ancrage doit être situé au-dessus de l'utilisateur et avoir une résistance minimum de 12 kN.	Il est interdit d'ouvrir l'appareil.	Utiliser le produit entre -32°C et 50°C.
IT	Il punto di ancoraggio deve essere situato sopra l'utilizzatore e avere una resistenza di minimo 12 kN.	E vietato aprire l'apparecchio.	Utilizzare il prodotto tra -32°C e 50°C.
ES	El punto de anclaje debe hallarse por encima del usuario y tener una resistencia mínima de 12 kN.	Queda prohibido abrir el aparato.	Utilice el producto entre -32°C y 50°C.
PT	O ponto de fixação deve ficar situado acima do utilizador e possuir uma resistência mínima de 12 kN.	É proibido desmontar o equipamento.	Utilizar o produto a uma temperatura situada entre -32°C e 50°C.
NL	Het verankeringspunt moet boven de gebruiker gelegen zijn en moet een minimale weerstand van 12 kN hebben	Het is niet toegestaan het apparaat te openen.	Het product gebruiken tussen -32°C en 50°C.
DE	Der Ankerpunkt muss über dem Benutzer liegen und mindestens 12 kN aushalten.	Das Gerät darf nicht geöffnet werden.	Einsatz-temperaturbereich: zwischen -32°C und + 50°C.
PL	Punkt zaczepienia powinien znajdować się powyżej użytkownika i posiadać min. siłę 12 kN.	Nie wolno otwierać urządzenia.	Produkt wolno stosować w temperaturach od -32°C do 50°C.
EL	Το σημείο αγκυροβόλησης πρέπει να βρίσκεται πάνω από το χρήστη και να έχει μια ελάχιστη αντίσταση 12kN.	Απαγορεύεται να ανοίξετε τη συσκευή.	Χρησιμοποιείτε το προϊόν μεταξύ -32°C και 50°C.
ZH	固定点必须位于使用者上部，且最小承受应力为12 kN。	禁止打开装置。	在-32°C至+50°C温度下使用。
CS	Bod uchycení se musí nacházet nad uživatelem a unést alespoň 12 kN.	Je zakázáno zařízení otevírat.	Výrobek používejte mezi -32°C a 50°C.
RO	Punctul de ancorare trebuie să se afle deasupra utilizatorului și trebuie să aibă o rezistență minimă de 12 kN.	Este interzisă deschiderea aparatului.	Utilizați produsul la temperaturi între -32°C și 50°C.
HU	A kikötési pontnak a használó feje felett kell elhelyezkednie, és a minimum ellenállásnak 12 kN-nak kell lennie.	Tilos kinyitni az eszközt.	Az eszköz használatra -32°C és 50°C között.
HR	Točka pričvršćenja treba biti smještena iznad korisnika i imati minimalnu čvrstoću od 12 kN.	Zabranjeno je otvarati uređaj.	Koristite proizvod na temperaturi između -32°C i 50°C.
SV	Förankringspunkten bör vara placerad ovanför användaren och ha en min. brottsstyrka på 12 kN.	Anordn-ningen får inte öppnas.	Använd endast produkten vid temp. På -32°C-50°C.
DA	Forankringspunktet bør befinde sig oven over brugeren, og have en minimal modstand på:12 kN.	Det er forbudt at åbne apparatet.	Brug produktet mellem -32° C og 50° C.
FI	Ankkurointikohdan tulee olla käyttäjän yläpuolella ja sen lujuuden vähintään 12 kN.	Laitteen avaaminen on kielletty.	Käytä tuotetta -32 °C ja 50 °C: n välisessä lämpötilassa.
SK	Kotviaci bod sa musí nachádzať nad používateľom a musí mať minimálnu odolnosť 12 kN.	Zariadenie je zakázané otvárať.	Výrobok sa smie používať v prostredí s teplotou -32°C až 50°C.
ET	Ankrupunkt peab asuma kasutajast kõrgemal ja selle minimaalne vastupidavus peab olema 12 kN.	Kaitsevahendit on keelatud lahti teha.	Kasutada toodet temperatuurivahemikus -32 °C kuni 50 °C.
SL	Sidrišče mora biti nad uporabnikom i iminimalno moč od 12 kN.	Napravo je prepovedano odpirati	Uporabljati na tem -32°C et 50°C.
RU	Точка анкерного крепления должна находиться выше пользователя и обладать минимальной нагрузкой 12 kN	Открывать устройство запрещается.	Использовать изделие при температуре от -32°C до 50°C.
LV	Uzglabāšanas laikā līdzeklis ir jāsargā no karstuma un mitruma.12 kN	Ir aizliegts atvērt līdzekļa korpusu.	Lietojiet šo izstrādājumu temperatūrā no -32 °C līdz 50 °C.
LT	Inkaravimo taškas turi būti virš naudotojo, minimalus pasipriešinimas: 12 kN.	Draudžiama įrangą atidaryti.	Gaminio naudojimo temperatūra: nuo -32 °C iki 50 °C.
TR	Bağlama noktası kullanıcıdan yukarıda olmalıdır ve en az 12kN mukavemeti olmalıdır.	Sistem açılmamalıdır.	Kullanım sıcaklığı -32°C ile 50°C arasındadır.
UA	Точки кріплення мають бути розташовані вище рівня користувача та повинні мати мінімальний опір 12kN	Система не повинна бути відкритою	Для використання в діапазоні температур між -32°C та 50°C.
AR	يجب أن تقع نقطة التثبيت فوق المستخدم وألا تقل قوة مقاومتها عن 12 كيلو نيوتن .	يحظر فتح الجهاز.	استخدام المنتج بين سالب 32 درجة مئوية و50 درجة مئوية.

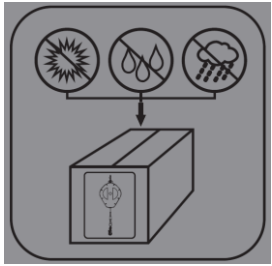
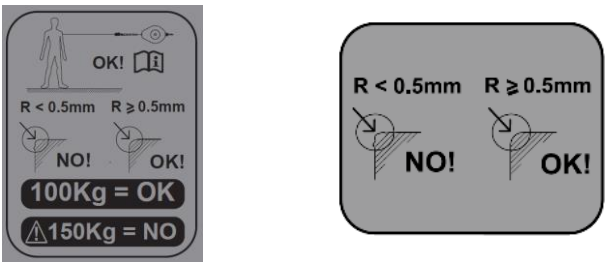
	14	15
		
EN	The system must be stored away from heat and damp.	The fall arrest devices with the diagram no. 15, are certified for horizontal use on edges with a radius of $r > 0.5$ mm / Type A - sheet CNB 11.060.
FR	L'appareil doit être stocké à l'abri de la chaleur et de l'humidité.	Les dispositifs d'arrêt de chute portant le pictogramme n°15, sont certifiés pour une utilisation à l'horizontale sur des arêtes de rayon $r > 0,5$ mm / Type A - fiche CNB 11.060.
IT	L'apparecchio deve essere stoccato al riparo dalle fonti di calore e dall'umidità.	Il dispositivi anticaduta presentati nel pittogramma n. 15 sono certificati per un utilizzo orizzontale su spigolo dal raggio $r > 0,5$ mm / Modello A - scheda CNB 11.060.
ES	El aparato debe almacenarse al amparo del calor y de la humedad.	Los dispositivos de detención de caída que llevan el pictograma n°15, están certificados para un uso en horizontal sobre aristas de radio $r > 0,5$ mm / Tipo A - ficha CNB 11.060.
PT	O equipamento deve ser armazenado num local abrigado do calor e da humidade.	Os dispositivos de paragem de queda com o pictograma n.º 15 são certificados para uma utilização horizontal em arestas de raio $r > 0,5$ mm / Tipo A - ficha CNB 11.060.
NL	Het apparaat moet uit de buurt van warmte en vochtigheid worden opgeborgen.	Valstopapparaten die het pictogram nr. 15 hebben, zijn gecertificeerd voor horizontaal gebruik op scherpe randen van $r > 0,5$ mm radius / Type A - beschrijving CNB 11.060.
DE	Das Gerät muss trocken und kühl gelagert werden.	Mit dem Piktogramm Nr. 15 gekennzeichnete Absturzsicherungen sind für den horizontalen Einsatz an Kanten mit $r > 0,5$ mm Radius / Typ A - gemäß des europäischen Kenndatenblatts CNB/P/11.060 geeignet.
PL	Urządzenie powinno być przechowywane z dala od wilgoci i źródeł ciepła.	Urządzenia powstrzymujące upadek z piktogramem nr 15, są certyfikowane do użytku w pozycji poziomej przy krawędziach o promieniu $r > 0,5$ mm / Typ A - karta CNB 11.060.
EL	Η συσκευή πρέπει να αποθηκεύεται μακριά από πηγές θερμότητας και υγρασίας.	Οι διατάξεις ανακοπής της πτώσης που αναφέρονται στο εικονόγραμμα αριθ. 15, έχουν πιστοποιηθεί για χρήση σε οριζόντια κατεύθυνση πάνω σε ακμές ακτίνας $r > 0,5$ mm / Τύπος Α - δελτίο CNB 11.060.
ZH	儲存裝置應遠離熱源和潮濕。	圖n°15所示防墜制動器可在半徑 $r > 0.5$ mm/類型A-表CNB 11.060所示角度下水平使用。
CS	Při uskladnění musí být zařízení chráněno před horkem a vlhkostí.	Prostředky zachycení pádu, které jsou označeny piktogramem č. 15, jsou certifikovány pro používání ve vodorovné s ohybem přes hrany o poloměru $r > 0,5$ mm / typ A – podle evropského listu 11.060.
RO	Aparatul trebuie depozitat într-un loc ferit de căldură și umiditate.	Dispozitivele de oprire a căderii având simbolul nr 15 sunt certificate pentru utilizarea pe orizontală pe muchii cu raza $r > 0,5$ mm / tip A - fișa CNB 11.060.
HU	Az eszközt hőtől és nedvességtől mentes helyen kell tárolni.	Az esést megállító eszközök n°15 piktogram jelöléssel be vannak minősítve horizontális használatra $r > 0,5$ mm sugarú széleken / A típus - CNB 11.060 lap.
HR	Uređaj treba uskladištiti daleko od topline i vlage.	Naprave za zaustavljanje pada koje nose piktogram br. 15, odobrene su za korištenje u vodoravnom položaju na vrhovima promjera $r > 0,5$ mm / tip A - dokument CNB 11.060.
SV	Utrustningen bör skyddas från värme och fukt.	Fallstoppsanordningar med piktogrammet 15 är godkända för en horisontell användning på kanter med en radie på $r > 0,5$ mm / Typ A - blad CNB 11.060.
DA	Apparatet bør opbevares på afstand af varme og fugtighed.	Det faldsikringsudstyr, der bærer piktogrammet nr. 15, er certificeret til horisontal brug på kanter med radius $r > 0,5$ mm / Type A - notat CNB 11.060.
FI	Laite tulee säilyttää suojassa lämmöltä ja kosteudelta.	Kuvasymbolilla nro 15 merkityt putoamissuojaimet on hyväksytyt vaakakäyttöön säteeltään $r > 0,5$ mm reunoissa / Tyypit A - erittely CNB 11.060.
SK	Zariadenie skladujte na chladnom a suchom mieste.	Zariadenia na zachytávanie pádu s piktogramom č. 15 sú certifikované na horizontálne používanie pri hranách s polomerom $r > 0,5$ mm / Typ A - záznam CNB 11.060.
ET	Kaitsevahendit tuleb hoida kaitstult kuumuse ja niiskuse eest.	Kukkumise peatamise seadmed, millel on kujutatud piktogramm nr 15, on sertifitseeritud kasutamiseks horisontaalasendis servadel raadiusega $r > 0,5$ mm / Tüüp A – kaart CNB 11.060.
SL	Aparat morate shranjevati dalj od vlage in toplote.	Naprave za preprečevanje padca, označene s sliko številka 15, so certificirane za uporabo na vodoravnih površinah s polmerom robov $r > 0,5$ mm / Tip A- dokumentacija CNB 11.060.
RU	Хранить устройство в прохладном и сухом месте.	Страховочные устройства, снабженные пiktogramмой №15, сертифицированы для использования в горизонтальной плоскости с $r > 0,5$ мм / тип А - карта CNB 11.060.
LV	Aizākēšanas punktam jāatrodas virs šī līdzekļa lietotāja un tam jābūt vismaz 10 kN pretestībai.	Kritiena apturēšanas līdzekļi, uz kuriem ir 15 piktogramma, ir sertificēti izmantošanai horizontālā stāvoklī, stiprinot pie dzegām, kuru rādiuss $r > 0,5$ mm / A veids - apraksts CNB 11.060.
LT	Įrangą laikyti apsaugotą nuo karščio ir drėgmės.	Kritimo sulaikymo įrenginiai, pažymėti piktograma Nr. 15, yra sertifikuoti ir gali būti naudojami horizontaliai ant kampinių paviršių $r > 0,5$ mm spinduliu / A tipas – forma CNB 11.060.
TR	Sistem ısı ve rutubetten uzak bir yerde saklanmalıdır.	15 diagram nolu düşme önleyici aygıtlar $r > 0.5$ mm / Tip A - sayfa CNB 11.060 yarçapı ile kenarlardan yatay kullanım için sertifikalandırılmıştır.
UA	Система має зберігатися в сухому прохолодному місці	Пристрої запобігання падінню за схемою № 15 сертифіковані для горизонтального використання на краях з радіусом $r > 0,5$ мм / Тип А – лист CNB 11.060
AR	لا بد من تخزين الجهاز بعيداً عن الحرارة والرطوبة	15 بغرض الإستخدام في الوضع الأفقي فوق حواف قطرها $r > 0,5$ mm / A - الورقة CNB 11.060

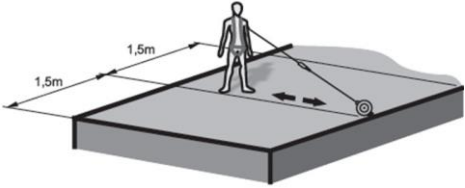
	16	17
		
EN	The angle of the edge between the work surface and the direction of fall, must be not less than 90°.	To limit this pendulum movement, the work area should not exceed 1.50 m on either side of the axis perpendicular to the edge, passing through the anchor point of the fall arrest device.
FR	L'angle de l'arête entre la surface de travail et de l'orientation de la chute, doit être au moins de 90°.	Afin de limiter l'effet pendulaire, la zone de travail ne doit pas dépasser 1m50 de part et d'autre de l'axe perpendiculaire à l'arête, passant par le point d'ancrage du dispositif.
IT	L'angolo di arresto tra la superficie di lavoro e l'orientamento della caduta deve essere almeno di 90°. affinché tale angolo non sia inferiore a 90°.	Al fine di limitare l'effetto pendolo, la zona di lavoro non deve superare 1m50 da una parte all'altra dell'asse perpendicolare all'arresto, passando per il punto di ancoraggio del dispositivo.
ES	El ángulo del borde entre la superficie de trabajo y la orientación de la caída debe ser de al menos 90°.	A fin de limitar el movimiento pendular, el área de trabajo no debe exceder 1m50 a un lado y a otro del eje perpendicular al ángulo, pasando por el punto de anclaje del dispositivo.
PT	O ângulo da aresta entre a superfície de trabalho e a orientação da queda deve ser de pelo menos 90°.	Para limitar o efeito pendular, a área de trabalho não deve ser superior a 1m50 de cada lado do eixo perpendicular à aresta, passando pelo ponto de ancoragem do dispositivo.
NL	De hoek van de rand tussen de werkoppervlakte en de richting van de val moet ten minste 90° zijn.	Om het slingereffect te beperken, mag het werkgebied niet groter zijn dan 1,50 m aan beide kanten van de as die loodrecht ten opzichte van de rand staat, via het bevestigingspunt van het valstopapparaat.
DE	Der Kantenwinkel zwischen der Arbeitsfläche und der Fallrichtung muss mindestens 90° betragen.	Um diese Pendeleffekte einzuschränken, muss sich der Arbeitsbereich innerhalb einer Grenze von 1,5 m Ausschlag gegenüber der senkrecht zur Kante und durch den Anschlagpunkt der Vorrichtung verlaufenden Achse befinden.
PL	Kąt między powierzchnią roboczą oraz kierunkiem upadku musi wynosić co najmniej 90°.	W celu ograniczenia ruchu wahadłowego, strefa robocza nie może przekraczać 1,50 m od jednej i drugiej strony osi ruchu wahadłowego do krawędzi, przechodząc przez punkt kotwiczący urządzenia.
EL	Η γωνία της ακμής ανάμεσα στην επιφάνεια εργασίας και στον προσανατολισμό της πτώσης, πρέπει να είναι τουλάχιστο 90°.	Προκειμένου να περιοριστεί το φαινόμενο του εκκρεμούς, η ζώνη εργασίας δεν πρέπει να ξεπερνάει το 1m50 από τη μια και την άλλη πλευρά του κάθετου άξονα πάνω στην ακμή, περνώντας από το σημείο αγκυροβολήσης της διάταξης.
ZH	工作面与坠落方向之间的角度最少为90°。	为了限制此单摆运动，工作区域一方面不可超过1.50米，另一方面不可超过边缘的通过防坠落装置锚固点的垂直轴线。
CS	Úhel hrany mezi plochou pracoviště a osou případného pádu musí být nejméně 90° nebo větší.	Chcete-li omezit kyvadlový efekt, nesmí být překročena hranice pracovní zóny ve vzdálenosti 150 cm od kolmice spuštěné z kotvicího bodu zařízení.
RO	Unghiul muchiei dintre suprafața de lucru și direcția de cădere trebuie să fie de minim 90°.	Pentru a limita mișcarea pendulară, zona de lucru nu trebuie să depășească 1,5 m de o parte și de cealaltă a axei perpendiculare pe muchie, trecând prin punctul de ancorare al dispozitivului.
HU	A szög ívének legalább 90°-nak lennie a munkafelület és az esés iránya között.	Az ingamozgás mérséklésére a munkaterület egyrészt nem lépheti túl a 1,5 métert, másrészt a merőleges szög ívét, amely az eszköz kikötési pontján áthalad.

16



17

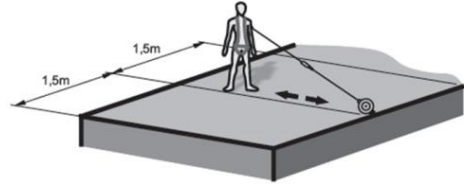

HR	Kut ruba između radne površine i smjera pada treba iznositi najmanje 90°.	Da bi se ograničilo to njihanje, područje rada ne smije biti veće od 1,50 m s jedne i druge strane okomite osi na rub, koja prolazi kroz točku učvršćenja naprave.
SV	Vinkeln på kanten mellan arbetsytan och fallets riktning måste vara minst 90°.	För att begränsa pendeleffekten ska arbetsområdet inte överstiga 1,50m på varje sida av axeln som är vinkelrät mot kanten, och som går genom fallskyddets förankringspunkt.
DA	Kanthjørnet mellem arbejdsoverfladen og faldretningen skal være mindst 90°.	For at begrænse pendulvirkningen, må arbejdsområdet ikke overstige 1,50 m på hver side af pendulaksen ved toppen over faldsikringsenhedens forankringspunkt.
FI	Työskentelypinnan ja putoamissuunnan välisen kulman on oltava vähintään 90°.	Heiluntaliikkeen rajoittamiseksi työskelyalueen ulottuvuus ei saa olla yli 1,5 metriä kohtisuorassa linjassa reunasta laitteen ankkurointipisteeseen nähden.
SK	Uhol hrany medzi pracovnou plochou a smerom pádu musí byť minimálne 90°.	Pracovný priestor nesmie byť väčší ako 1,5 metra z oboch strán od kolmice na okraji, pričom sa musí prechádzať kotviacim bodom zariadenia, aby sa obmedzil kyvadlový efekt.
ET	Tööpinna ja kukkumise suuna vaheline nurk peab olema vähemalt 90°.	Selleks et piirata pendliefekti, ei tohi töötsoon ulatuda kaugemale kui 1,5 m kummalegi poole rippumiskoha ja töötaja vahelisest ristteljest, mis jookseb läbi seadme ankrupunkti.
SL	Kot zaustavitve med delovno površino in smerjo padca mora znašati vsaj vsaj 90°.	Za zmanjšanje učinka nihala cona delovnega območja ne bi smela presežati 1,50 m z obeh strani osi pravokotno na rob in čez pritrdilne točke na napravi.
RU	Угол края между рабочей поверхностью и направлением падения должен составлять как минимум 90°.	Чтобы ограничить эффект маятника, рабочая зона не должна превышать 1,50 м по каждую сторону перпендикулярной оси края, проходящей через точку анкерного крепления устройства.
LV	Kores leņķim starp darba virsmu un krišanas virzienu jābūt vismaz 90°.	Lai ierobežotu svārstā efektu, darba zonai nav jāpārsniedz 1,50 m no vienas un no otras puses asij, kas perpendikulāra korei, ejot caur ierīces atbalsta punktu.
LT	Kampas tarp darbo paviršiaus ir kritimo krypties turi būti ne mažesnis nei 90°.	Siekiant išvengti švytuoklės efekto, darbo paviršius, kitoje pusėje, statmenoje su kampu, esančiu kritimo stabdiklio tvirtinimo vietoje, neturi viršyti 1.50m.
TR	Çalışma yüzeyi ve düşme yönü arasındaki kenar açısı en az 90° olmalıdır.	Sarkaç hareketini kısıtlamak için, çalışma alanı veya yanal hareketler kısıtlanmalıdır. Ekseninin kenara dikey olan her bir tarafından(hangi taraftan düşme gerçekleşecekse) ve düşme önleyici aygıtın tutturma noktasından geçmesi, 1.50m'yi aşmamalıdır.
UA	Кут нахилу краю між робочою поверхнею та напрямом падіння повинен становити щонайменше 90°.	З метою обмеження маятникового ефекту робоча зона не повинна перевищувати 1 м 50 см від однієї до іншої сторони по вісі, перпендикулярній до краю, яка проходить по точці кріплення пристрою.
AR	يجب أن لا تقل زاوية الحافة بين سطح العمل واتجاه السقوط عن 90 درجة.	للحد من هذه الحركة البندولية يجب أن لا تزيد مساحة العمل عن 1.50 متر على جانبي المحور العمودي على الحافة والذي يمر عبر نقطة ارتساع جهاز تثبيت السقوط.

	①	②	③	④	⑤	⑥	⑦
EN	Reference	Company	User Name	Batch N° / Serial N°	Date of production	Date of 1st Use	Date of purchase
FR	Référence	Entreprise	Nom de l'utilisateur	N° de lot / N° de série	Date de production	Date de 1ère utilisation	Date de commande
IT	Referenza	Società	Nome dell'utilizzatore	N° di lotto / Serie	Anno di fabbricazione	Data della 1a messa in esercizio	Data di acquisto
ES	Referencia	Compañía	Nombre del usuario	N° de Lote / Serie	Fecha de fabricación	Fecha de la 1ª puesta en servicio	Fecha de compra
PT	Referência	Empresa	Nome do utilizador	N° de Lote / Série n°	Data de fabrico	Data da 1ª utilização	Data de compra
NL	Referentie	Bedrijf	Naam van de gebruiker	Lot-nummer / Serienummer	Productiejaar	Datum eerste gebruik	Aankoopdatum
DE	TeileNr.	Unternehmen	Name des Benutzers	Los-Nr. / Serien	Herstellungsdatum	Datum der 1. Inbetriebnahme	Kaufdatum
PL	Symbol	Firma	Nazwisko użytkownika	N°partii / N°serii	Rok produkcji	Data pierwszego użycia	Data zakupu
EL	Κωδικός προϊόντος	Εταιρεία	Όνομα χρήστη	Αρ. Παρτίδας / Σειριακός Αρ.	Ημερομηνία παραγωγής	Ημερομηνία 1ης χρήσης	Ημερομηνία αγοράς
ZH	物品参号	公司	用户名	编号/ 序列号	生产日期	首次使用日期	购买日期
CS	Ref. číslo	Společnost	Jméno uživatele	Číslo šarže / série	Datum výroby	Datum 1. použití	Datum nákupu
RO	Referință	Companie	Nume utilizator	Nr. lot / serie	Data primei utilizări	Data primei utilizări	Data achiziției
HU	Cikkszám	Cégnév	Felhasználói név	Tétel / Sorozatszám	Gyártási dátum	Első használatba vétel dátuma	Vásárlás dátuma
HR	Referenca	Tvrtka	Ime korisnika	Br. Lota / Serijski br.	Datum proizvodnje	Datum prve uporabe	Datum kupnje
SV	Referens	Företag	Användarens namn	partinr. / Serienummer	Tillverkningsår	Datum första idriftsättning	Inköpsdatum
DA	Reference	Firma	Navn på bruger	Lot-nummer / Serienummer	Fabrikationsdato	Dato for første ibrugtagning	Købsdato
FI	Artikkelivite	Yritys	Käyttäjän nimi	tuote-erä / sarjanumero	Valmistusvuosi	Käytöönottopäivä	Ostopäivämäärä
SK	Referenčné	Spoločnosť	Meno používateľa	Č. šarže / sarjanumero	Dátum výroby	Dátum 1. použitia	Dátum zakúpenia
ET	Tootekood	Ettevõte	Kasutaja nimi	Partii / Seeria nr	Kasutuse kuupäev	1. kasutuse kuupäev	Ostukuupäev
SL	Referenca	Podjetje	Ime uporabnika	št. Serije / Serijska št	Datum uporabe	Datum 1. uporabe	Datum nakupa
RU	Справочный	Компания	Имя пользователя	№ партии / № серии	Дата использования	Дата 1-го использования	Дата покупки
LT	Prekės	Įmonė	Naudotojo vardas	Partijos / Serijos Nr.	Naudojimo data	1-ojo naudojimo data	Pirkimo data
LV	Atsauce uz preci	Uzņēmums	Lietotāja vārds	Partijas / Sērijas Nr.	Ražošanas datums	1. lietošanas datums	iegādes datums
TR	Referans	Şirket	Kullanıcı adı	Parti N° / Seri N°	Üretim tarihi	İlk kullanım tarihi	Sipariş tarihi
UA	Номер	Підприємство	Назва користувача	№ партії / серійний №	Дата виробництва	Дата 1ого використання	Дата замовлення
AR	المرجع	الشركة	المستخدم اسم	الرقم / الدفعة رقم المتسلسل	الإنتاج تاريخ	استخدام أول تاريخ	الشراء تاريخ

	8	9	10	11	12	13 EN360
EN	Date of inspection	Comments	Date of next inspection	Stamp & Signature	Type of equipment	Retractable Type Fall Arrester
FR	Date d'inspection	Commentaires	Date de prochaine inspection	Tampon & Signature	Type d'équipement	Antichute à rappel automatique
IT	Data verifica	Commenti	Prossima data verifica	Nome e firma	Tipo di Attrezzatura	Anti-caduta a richiamo automatico
ES	Fecha de inspección	Comentario	Próxima fecha de inspección	nombre, firma	Tipo de equipo	Anticaídas retráctil
PT	data de inspeção	Comentarios	Próxima data de inspeção	Nome, assinatura	Tipo de equipamento	Anti-quedas de retrocesso automático
NL	Datum van inspectie	Commentaren	Volgende datum van inspectie	Naam, handtekening	Type uitrusting	Valbescherming, automatische lijnspanner
DE	Inspektionsdatum	Anmerkung	nächstes Inspektionsdatum	Name, Unterschrift	Ausrüstungstyp	Absturzsicherung mit automatische Rückholung
PL	Data kontroli	Komentarze	Data następnej kontroli	Podpis i pieczęć	Typ wyposażenia	Urządzenia samohamowne
EL	Ημερομηνία επιθεώρησης	Σχόλια	Ημερομηνία επόμενης επιθεώρησης	Σφραγίδα & Υπογραφή	Τύπος εξοπλισμού	Σύστημα προστασίας από την πτώση με αυτόματη επανακρούση κατά την οριζόντια
ZH	检验日期	评论	下一检验日期	盖章及签名	设备类型	自动收缩防坠器
CS	Datum kontroly	Poznámky	Datum příští kontroly	Jméno a podpis	Typ vybavení	Samonavíjecí zachycovače pádu
RO	Data inspecției	Comentarii	Data următoarei inspecții	Ștampilă și Semnătură	Tip de echipament	Sistem anticadere cu opritor automat
HU	Felülvizsgálat dátuma	Megjegyzések	Következő felülvizsgálat dátuma	Bélyegző és aláírás	Eszköz típusa	Visszahúzható típusú zuhanásgátló
HR	Datum pregleda	Komentari	Datum sljedećeg pregleda	Pečat i potpis	Vrsta opreme	Oprema za sprečavanje pada s automatskim zaustavljanjem
SV	Inspektionsdatum	Kommentarer	Datum nästa inspektion	Namn och underskrift	Typ av utrustning	Säkerhetsblock
DA	Dato for eftersyn	Kommentarer	Dato for næste eftersyn	Stempel og underskrift	Udstyrstype	Falddæmpere med automatisk tilbagetrækning
FI	Tarkastuspäivämäärä	Huomautuksia	seuraavan tarkastuksen päivämäärä	Leima ja allekirjoitus	Varuste	Kelautuva tarrain
SK	Dátum kontroly	Poznámky	Dátum ďalšej kontroly	Pečiatka a podpis	Typ pomôcky	Samonavíjacie tmiče a zachytávače pádu
ET	Ülevaatusekuupäev	Märkused	Järgmise ülevaatuse kuupäev	Tempel & allkiri	Seadme tüüp	Automaatse tagasitõmbamisega kukkumiskaitsevahend
SL	Datum inšpekcijskega pregleda	Komentarji	Datum naslednjega pregleda	žig in podpis	Vrsta opreme	Samonavijalni amortizer pri padcu
RU	Дата проверки	комментарии	дата следующей проверки	печать и подпись	Тип снаряжения	Устройство защиты втягивающего типа
LT	Patikros data	Pastabos	kitos patikros data	Antspaudas ir parašas	Įrangos tipas	Įtraukiamasis kritimo stabdytuvas
LV	Pārbaudes datums	Komentāri	Nākamās pārbaudes datums	Zīmogs un paraksts	Aprīkojuma veids	levelkoša tipa kritiena aizturētājs
TR	Kontrol tarihi	Yorumlar	Bir sonraki kontrol tarihi	Kaşe ve imza	Donanım tipi	Gerri toplanabilir tip düşme önleyici
UA	Дата перевірки	Коментарі	Дата наступної перевірки	Печатка і підпис	Тип обладнання	Висувний стопорний механізм
AR	تاريخ الفحص	التعليقات	تاريخ الفحص التالي	الختم و التوقيع	نوع الجهاز	مضاد السقوط من النوع القابل للسحب

EN	The record card must be completed by the user before the product is first used, then regularly updated and kept. To be exclusively used as described in the product user instructions.
FR	La fiche d'identification doit être remplie avant la première utilisation du produit, puis mise à jour et conservée par l'utilisateur. Toutes utilisations autres que celles décrites dans la notice sont à exclure.
IT	La scheda di registrazione deve essere compilata precedentemente al primo utilizzo del prodotto, quindi aggiornata e conservata a cura dell'utilizzatore. Sono esclusi tutti gli usi diversi da quelli descritti nelle istruzioni d'uso.
ES	Antes de usar por primera vez el producto debe rellenarse la ficha de identificación, después el usuario la actualizará y conservará. No dar otros usos distintos a los descritos en las instrucciones.
PT	A ficha de identificação deve ser preenchida antes da primeira utilização do produto, sendo posteriormente atualizado e conservado pelo utilizador. Qualquer outro tipo de utilização diferente do descrito na ficha informativa está interdito.
NL	Dit formulier moet worden ingevuld voordat het materiaal voor de eerste keer wordt gebruikt en daarna worden bijgehouden en bewaard door de gebruiker. Gebruik het materiaal uitsluitend voor de doeleinden die in de handleiding zijn beschreven.
DE	Die Identifizierungskarte muss vor dem ersten Einsatz des Produkts vom Benutzer ausgefüllt und anschließend aktualisiert und aufbewahrt werden. Alle anderen Verwendungen, die nicht in dieser Mitteilung genannt sind, müssen ausgeschlossen werden.
PL	Karta identyfikacyjna powinna zostać wypełniona przed pierwszym użyciem produktu, następnie powinna być aktualizowana i przechowywana przez użytkownika. Używanie produktu niezgodnie z instrukcją jest zabronione.
EL	Η κάρτα εγγραφής πρέπει να συμπληρωθεί από το χρήστη πριν από την πρώτη χρήση του προϊόντος, ενημερώνεται ύστερα σε τακτική βάση και φυλάσσεται. Να χρησιμοποιείται αποκλειστικά όπως περιγράφεται στις οδηγίες του προϊόντος για το χρήστη.
ZH	产品首次使用前需完整填写好此记录卡，及时对此更新并由使用者来进行妥善保管。本司对使用者执行说明书规定以外的任何违规行为所造成的伤害概不负责。
CS	Identifikační karta musí být vyplněna před prvním použitím výrobku, pravidelně aktualizována a uložena uživatelem. Veškerá jiná použití zařízení než ta, která jsou popsána v uživatelské příručce, jsou zakázána.
RO	Cartea de identificare trebuie să fie completată de utilizator înainte primei utilizări a produsului, apoi actualizată în mod regulat și păstrată cu grijă. Este exclusă utilizarea în orice alt scop decât cele prevăzute în instrucțiunile de utilizare a produsului.
HU	A használatnak ki kell töltenie az azonosítókártyát a termék első használatba vétele előtt, majd rendszeresen frissítenie kell és meg kell őriznie. Az útmutatóban foglaltakon kívüli minden használat tilos.
HR	Prije prve uporabe proizvoda, korisnik treba ispuniti identifikacijsku karticu, zatim je redovito ažurirati i čuvati. Opremu obavezno koristiti prema uputama za uporabu.
SV	Identifikationsbladet ska fyllas i innan produkten används för första gången och ska sedan uppdateras och förvaras av användaren. Ska endast användas enligt beskrivningen i produktdatabladet.
DA	Identifikationskortet skal være udfyldt før første ibrugtagning af produktet og derefter opdateres og opbevares af brugeren. Må kun anvendes som beskrevet i brugervejledningen.
FI	Käyttäjän on säilytettävä lomake ja päivitettävä tiedot säännöllisesti. Varuste on tarkoitettu ainoastaan ohjeessa kuvattuun käyttöön.
SK	Pred prvým použitím je potrebné vypísať kontrolný záznam, pravidelne ho aktualizovať a uschovať. Smie sa používať iba na účely uvedené v návode na používanie výrobku.
ET	Kasutaja peab andmekaardi täitma enne toote esimest kasutuskorda, seda seejärel ajakohastama ja alles hoidma. Kasutamise muul otstarbel peale käesoleval teabelehel kirjeldatute on keelatud.
SL	Evidenčno kartico mora izpolniti uporabnik preden se proizvod prvič uporabi, potem se redno posodablja in hrani. Proizvod se izključno uporablja, kot je opisano v navodilih uporabniku izdelka.
RU	Пользователь должен заполнить учетную карточку перед первым использованием изделия, а затем хранить ее и регулярно обновлять данные. Изделие должно строго использоваться в соответствии с инструкцией по эксплуатации.
LT	Prieš naudojant gaminį pirmą kartą, būtina užpildyti identifikacijos lapą, paskui reguliariai atnaujinti ir saugoti. Naudoti tik gaminio naudojimo instrukcijoje nurodytai paskirčiai.
LV	Lietotājam jāaizpilda ierakstu kartē pirms pirmās izstrādājuma lietošanas reizes, pēc tam tā regulāri jāatjaunina un jāuztur. Lietot tikai tā, kā aprakstīts izstrādājuma lietošanas instrukcijā.
TR	Kimlik fişinin ürünün ilk kullanımından önce kullanıcı tarafından doldurulması, daha sonra güncellenmesi ve muhafaza edilmesi gerekmektedir. Ürün, kılavuz içinde belirtilen kullanımlar dışında kullanılmamalıdır.
UA	Ідентифікаційна картка повинна бути заповнена до першого використання продукції, потім її необхідно поновлювати, вона повинна зберігатися користувачем. Будь-яке використання крім зазначеного в інструкції виключене.
AR	يجب على المستخدم اكمال بطاقة التسجيل قبل استخدام المنتج لأول مرة، بعدها يجب تحديثها بشكل دوري و حفظها، و يجب أن يستخدم المنتج فقط كما هو موضح في تعليمات الاستخدام.



RECORD CARD

REFERENCE ①

TYPE OF EQUIPMENT ⑫	EN360 ⑬ RETRACTABLE TYPE FALL ARRESTER
The record card must be completed by the user before the product is first used, then regularly updated and kept. ⑭ To be exclusively used as described in the product data sheet.	

COMPANY	②	
USER NAME	③	
BATCH / SERIAL N°	④	

DATE OF PRODUCTION	⑤			/			/		
DATE OF 1st USE	⑥			/			/		
DATE OF PURCHASE	⑦			/			/		

Checking of the product

The product has to be checked at least once a year by qualified personnel (e.g. manufacturer).
Filled in following equipment record shall be kept with these instructions:

	⑧ Date of inspection	⑨ Report / Comments	⑩ Date of next inspection	⑪ Stamp & Signature
1				
2				
3				
4				
5				
6				
7				
8				
9				
10				